

NL



Bobcat®

Bedienings- en



S510

Schranklader

Serienummer A3NK11001 en hoger
Serienummer AZN411001 en hoger

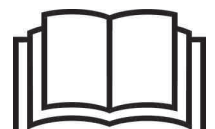

VEILIGHEIDSWAARSCHUWINGEN VOOR DE BESTUURDER

WAARSCHUWING

De bestuurder dient over instructies te beschikken alvorens de machine te gebruiken. Ongeschoolde bestuurders kunnen lichamelijk letsel of levensgevaar veroorzaken.

W-2001-0502

JUIST

P-90216

! **Waarschuwpictogram:** Dit symbool met uitroepteken betekent: "Waarschuwing, wees voorzichtig! Het gaat om uw veiligheid!" Lees aandachtig de volgende boodschap.

! Gebruik de lader nooit zonder de instructies. Lees en houd rekening met de aanwijzingen op de machine (stickers), de bedienings- en onderhoudshandleiding en het bestuurdershandboek.

JUIST

NA1254

! Gebruik altijd de stoelbeugel en maak de veiligheidsgordel goed vast.
! Houd de voeten altijd op de pedalen of de voetsteunen wanneer u de lader bestuurt.

JUIST

NA1198

! Gebruik de lader nooit met een bestuurderscabine die niet ROPS- en FOPS-goedgekeurd is. Draag altijd de veiligheidsgordel.

FOUT

NA1201

! Gebruik de lader nooit als een personenlift of als hefstoel voor het opheffen van personen.

FOUT

NA1190

! Gebruik de lader nooit in een omgeving met explosief stof of gas, of waar uitlaatgassen in contact kunnen komen met ontvlambaar materiaal.

FOUT

NA1199

! Neem nooit passagiers mee.
! Laat geen omstanders toe in de werkzone.

FOUT

NA1194

! Rijdt altijd met de laadbak of aanbouwdelen zo laag mogelijk.
! Rijdt of draai niet met de hefarmen in opgeheven stand.
! Laad, los en draai op vlakke, horizontale grond.

FOUT

NA1196

! Overschrijd nooit de nominale werkcapaciteit.

FOUT

NA1197

! Laat de lader nooit achter met een draaiende motor of met de hefarmen omhoog.
! Om te parkeren activeert u de parkeerrem en plaatst u het aanbouwdeel plat op de grond.

FOUT

NA1195

! Breng nooit wijzigingen aan de uitrusting aan.
! Gebruik uitsluitend aanbouwdelen die door Bobcat Company zijn goedgekeurd voor dit model lader.

VEILIGHEIDSUITRUSTING

De Bobcat® lader moet uitgerust zijn met veiligheidselementen die geschikt zijn voor het uit te voeren werk. Raadpleeg uw Bobcat dealer voor de beschikbaarheid en veilig gebruik van de aanbouwdelen en toebehoren.

1. **VEILIGHEIDSGORDEL:** Controleer de bevestigingen van de veiligheidsgordel en controleer ook het weefsel en de gesp op beschadigingen.
2. **STOELBEUGEL:** Wanneer deze is opgeklapt, moeten de bedieningselementen van de lader vergrendeld zijn.
3. **BESTUURDERS-CABINE (ROPS en FOPS)** Deze dient op de lader te zijn, waarbij alle bevestigingsmiddelen zijn vastgedraaid.
4. **HANDBOEK VOOR DE BESTUURDER:** Dient in de cabine aanwezig te zijn.
5. **VEILIGHEIDSSYMBOLLEN (STICKERS):** Vervang indien beschadigd.
6. **VEILIGHEIDSTREDEN:** Vervang indien beschadigd.
7. **HANDGREPEN:** Vervang indien beschadigd.
8. **HEFARMSTEUN:** Vervang indien beschadigd.
9. **PARKEERREM.**
10. **BOBCAT INTERLOCK CONTROL SYSTEM (BICS = BOBCAT-VERGREDELINGSSYSTEEM).**



INHOUD

VOORWOORD	2
VEILIGHEID EN TRAININGSHULPMIDDELEN	13
BEDIENINGSINSTRUCTIES	32
PREVENTIEF ONDERHOUD	118
SYSTEEMINSTELLINGEN EN ANALYSE	183
SPECIFICATIES	199
GARANTIE	206
ALFABETISCHE INDEX	208

REFERENTIEGEGEVENS

Noteer hieronder de correcte gegevens van uw Bobcat-lader. Gebruik steeds deze nummers bij het verwijzen naar uw Bobcat-lader.

Serienummer van de lader _____

Serienummer van de motor _____

OPMERKINGEN:

UW BOBCAT-DEALER:

ADRES:

TELEFOON:



Bobcat Company
P.O. Box 128
Gwinner, ND 58040-0128
VERENIGDE STATEN VAN AMERIKA

Doosan Bobcat EMEA s.r.o.
U Kodetky 1810
263 12 Dobris
TSJECHIË



VOORWOORD

Deze bedienings- en onderhoudshandleiding werd opgesteld om aan de eigenaar/gebruiker de nodige bedienings- en onderhoudsinstructies te verschaffen voor veilig gebruik van de Bobcat-lader. LEES DEZE BEDIENINGS- EN ONDERHOUDSHANDLEIDING EN ZORG ERVOOR DAT U ALLES GOED BEGREPEN HEBT VOORDAT U MET DE BOBCAT-LADER BEGINT TE WERKEN. Als u nog vragen hebt, kunt u altijd terecht bij uw Bobcat-dealer. Deze handleiding kan ook opties en toebehoren vermelden die niet op uw lader geïnstalleerd zijn.

CONFORMITEITSVERKLARING	3
BOBCAT COMPANY IS ISO 9001 GECERTIFICEERD	5
ONDERDELEN STANDAARD ONDERHOUD	5
Vloeistoffen, smeermiddelen en brandstoffen	6
PLAATS VAN DE SERIENUMMERS	7
Serienummer van de lader	7
Serienummer van de motor	7
AFLEVERINGSRAPPORT	7
LADERIDENTIFICATIE	8
KENMERKEN, TOEBEHOREN EN AANBOUWDELEN	9
Standaarduitrusting	9
Opties en toebehoren	9
Beschikbare laadbakken	10
Aanbouwdelen	10
Kit voor speciale toepassingen	11
Controle en onderhoud van set voor speciale toepassingen	11
Deur- en ruitenkit voor bosbouw	12
Controle en onderhoud van deur- en ruitenset voor bosbouw	12

CONFORMITEITSVERKLARING

Inhoud EC-conformiteitsverklaring

Deze informatie is in de bedieningshandleiding opgenomen krachtens artikel 1.7.4.2(c) in Bijlage I van de Machinerichtlijn 2006/42/EG.

De officiële EC-conformiteitsverklaring is in een apart document geleverd.

<p>Fabrikant</p>  <p>Bobcat</p> <p>Bobcat Company World Headquarters 250 East Beaton Drive West Fargo, ND 58078-6000 VERENIGDE STATEN VAN AMERIKA</p>	<p>EU-richtlijn 2000/14/EG: Geluidsemis­sie buitenmaterieel</p> <p>Aangemelde instantie Technical and Test Institute for Construction Praag, Tsjechië Nummer aangemelde instantie: 1020</p>				
<p>Technische documentatie Homologatiemanager Doosan Bobcat EMEA s.r.o. U Kodetky 1810 263 12 Dobris TSJECHIË</p>	<p>EG-certificaat Nr. 1020-090-022395</p> <p>Conformiteitsbeoordelingsprocedure(s) 2000/14/EG, Bijlage VIII, Volledige kwaliteitsborging</p> <p>Geluidsvermogen­niveaus [Lw(A)]</p> <table data-bbox="836 1122 1436 1187"> <tr> <td>Gemeten geluidsvermogen</td> <td>101 dBA</td> </tr> <tr> <td>Gegarandeerd geluidsniveau</td> <td>101 dBA</td> </tr> </table>	Gemeten geluidsvermogen	101 dBA	Gegarandeerd geluidsniveau	101 dBA
Gemeten geluidsvermogen	101 dBA				
Gegarandeerd geluidsniveau	101 dBA				
<p>Beschrijving van de uitrusting Soort uitrusting: Wiellader Modelnaam: S510 Modelcode: A3NK Serienummer: 11001</p> <p>Motorfabrikant: Kubota Model motor: V2203-M-DI-EU2 Motorvermogen: 35,9 kW @ 2800 tpm</p>	<p>De uitrusting voldoet aan onderstaande EG-richtlijn(en) 2006/42/EG: Machinerichtlijn 2004/108/EG: Richtlijn elektromagnetische compatibiliteit</p>				
<p>Conformiteitsverklaring Deze uitrusting voldoet aan de vereisten die worden vermeld in alle EG-richtlijnen die in deze verklaring zijn opgenomen.</p>					
<p>Van kracht sinds:</p> <p>11 september 2012</p>					

CONFORMITEITSVERKLARING (VERVOLG)

Inhoud EC-conformiteitsverklaring

Deze informatie is in gebruikershandleiding opgenomen krachtens artikel 1.7.4.2(c) in Bijlage I van de Machinerichtlijn 2006/42/EG.

De officiële EC-conformiteitsverklaring is in een apart document geleverd.

<p>Fabrikant</p>  <p>Bobcat®</p> <p>Bobcat Company World Headquarters 250 East Beaton Drive West Fargo, ND 58078-6000 VERENIGDE STATEN VAN AMERIKA</p>	<p>EU-richtlijn 2000/14/EG: Geluidsemissie in de buitenomgeving door buitenmaterieel</p> <p>Aangemelde instantie Technical and Test Institute for Construction Praag, Tsjechië Nummer aangemelde instantie: 1020</p> <p>EG-certificaat Nr. 1020-090-022395</p> <p>Conformiteitsbeoordelingsprocedure(s) 2000/14/EG, Bijlage VIII, Volledige kwaliteitsborging</p> <p>Geluidsvermogeniveaus [Lw(A)]</p> <table border="0"> <tr> <td>Gemeten geluidsvermogen</td> <td style="text-align: right;">101 dBA</td> </tr> <tr> <td>Gegarandeerd geluidsniveau</td> <td style="text-align: right;">101 dBA</td> </tr> </table>	Gemeten geluidsvermogen	101 dBA	Gegarandeerd geluidsniveau	101 dBA
Gemeten geluidsvermogen	101 dBA				
Gegarandeerd geluidsniveau	101 dBA				
<p>Technische documentatie Homologatiemanager Doosan Bobcat EMEA s.r.o. U Kodetky 1810 263 12 Dobris TSJECHIË</p>	<p>De uitrusting voldoet aan onderstaande EG-richtlijn(en) 2006/42/EG: Machinerichtlijn 2014/30/EU: Richtlijn elektromagnetische compatibiliteit</p>				
<p>Beschrijving van de uitrusting Soort uitrusting: Wiellader Modelnaam: S510 Modelcode: AZN4 Serienummer: 11001</p> <p>Motorfabrikant: Kubota Model motor: V2203-M-DI-EU2 Motorvermogen: 35,9 kW @ 2800 tpm</p>	<p>Conformiteitsverklaring Deze uitrusting voldoet aan de vereisten die worden vermeld in alle EG-richtlijnen die in deze verklaring zijn opgenomen.</p>				
<p>Van kracht sinds:</p> <p>20 april 2016</p>					

BOBCAT COMPANY IS ISO 9001 GECERTIFICEERD









ISO 9001 is een internationale standaard die de bepalingen definieert voor een kwaliteitsmanagementsysteem dat waakt over de gebruikte methodes en procedures bij het ontwerpen, ontwikkelen, vervaardigen en verspreiden van Bobcat-producten.

Het British Standards Institute (**BSI**) is het gecertificeerde registratiebureau dat Bobcat Company heeft geselecteerd om te beoordelen of de productiefaciliteiten van Bobcat in Gwinner, North Dakota (VS), Pontchâteau (Frankrijk), en de bedrijfskantoren van Bobcat (Gwinner, Bismarck en West Fargo) in North Dakota in overeenstemming zijn met de ISO 9001-norm. **TÜV Rheinland** is het gecertificeerde registratiebureau dat Bobcat Company heeft geselecteerd om te beoordelen of de productiefaciliteiten van Bobcat in Dobruška (Tsjechië) in overeenstemming zijn met de ISO 9001-norm. Enkel gecertificeerde taxateurs, zoals BSI en TÜV Rheinland, kunnen registraties verlenen.

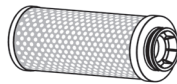
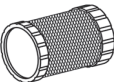
ISO 9001 betekent dat wij als bedrijf zeggen wat we doen en doen wat we zeggen. Met andere woorden, we hebben procedures en beleidsnormen opgesteld en kunnen bewijzen dat we deze ook respecteren en opvolgen.

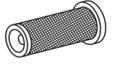
ONDERDELEN STANDAARD ONDERHOUD

	MOTOROLIEFILTER (6-Pak) 6675517		ACCU 7306047
	BRANDSTOFFILTER 6667352		HYDRAULISCH FILTER 7024037
	LUCHTFILTER, buiten 6666333		FILTER IN DE HYDRAULISCHE DRUKLEIDING 6692337 (oudere modellen) 7319444 (nieuwere modellen)
	LUCHTFILTER, binnen 6666334		HYDRAULISCHE VUL- / ONTLUCHTINGSDOP 6727475

OPMERKING: Controleer altijd onderdeelnummers met uw Bobcat-dealer.



ONDERDELEN STANDAARD ONDERHOUD (VERVOLG)

Vloeistoffen, smeermiddelen en brandstoffen

De vloeistoffen, smeermiddelen en brandstof die hieronder worden beschreven zijn degene die gebruikt worden in de fabriek. Voor deze vloeistoffen, smeermiddelen en brandstoffen zijn de bedrijfsomstandigheden van Europese gebieden met een gematigd klimaat van toepassing. Raadpleeg uw Bobcat dealer voor de vereisten voor gebieden met een ander klimaat.

Lees de informatie over preventief onderhoud die vereist is voor het toevoegen of vervangen van vloeistoffen en smeermiddelen en zorg dat u deze informatie begrijpt. (Zie PREVENTIEF ONDERHOUD op pagina 118.)

MOTORSYSTEMEN				
Machine-onderdelen	Vloeistoffen en smeermiddelen	T°-bereik	Verpakking**	Onderdeelnummer
Motor	- Bobcat Engine Power SAE 10W30 CI4/ACEA E7	-35°C - +30°C	A, B, C, D	6987789
	- Bobcat Engine Power SAE 15W40 CI4/ACEA E7	-20°C - +40°C	A, B, C, D	6987790
	- Bobcat Engine Power SAE 10W30 CJ4/ACEA E9	-25°C - +30°C	A, B, C, D	6987818*
	- Bobcat Engine Power SAE 15W40 CJ4/ACEA E9	-20°C - +40°C	A, B, C, D	6987819
Koelsysteem	Bobcat PG Coolant Concentrated	-36°C	B, C, D	6987813*
	- Bobcat PG Coolant 4 Seasons	-36°C	A, B, C, D	6987793
Brandstoftank	- Diesel van hoge kwaliteit die voldoet aan de richtlijn EN590 (Zie BRANDSTOFSYSTEEM op pagina 143.)	-	-	*

HYDRAULISCHE/HYDROSTATISCHE SYSTEMEN				
Machine-onderdelen	Vloeistoffen en smeermiddelen	T°-bereik	Verpakking**	Onderdeelnummer
Reservoir voor hydraulische vloeistof	- Bobcat Superior SH Hydraulic/Hydrostatic	-35°C - +50°C	A, B, C, D	6987791*
	- Bobcat Biodegradable Hydraulic/Hydrostatic	-35°C - +50°C	A, B, C, D	6987792

MECHANISCHE SYSTEMEN				
Machine-onderdelen	Vloeistoffen en smeermiddelen	Druppelpunt	Verpakking**	Onderdeelnummer
Alle mechanische systemen	- Bobcat Multipurpose Grease	Vanaf 260°C	E	6987888*
	- Bobcat Supreme HD Grease	Vanaf 280°C	E	6987889
	- Bobcat Extreme HP Grease	Vanaf 260°C	E	6987890

(*) Door de fabriek gevulde vloeistoffen en smeermiddelen

(**) Verpakking beschikbaar:

A = 5 ltr bus

B = 25 ltr container

C = 209 ltr vat

D = 1000 ltr tank

E = 400 g buisje

PLAATS VAN DE SERIENUMMERS

Geef altijd het serienummer van de lader op bij elk verzoek om onderhoudsinformatie of als u onderdelen bestelt. Oudere of nieuwere modellen (identificatie mogelijk aan de hand van serienummer) kunnen soms verschillende onderdelen gebruiken. Ook kunnen er andere procedures van kracht zijn voor een bepaalde onderhoudsoperatie.

Serienummer van de lader

Figuur 1

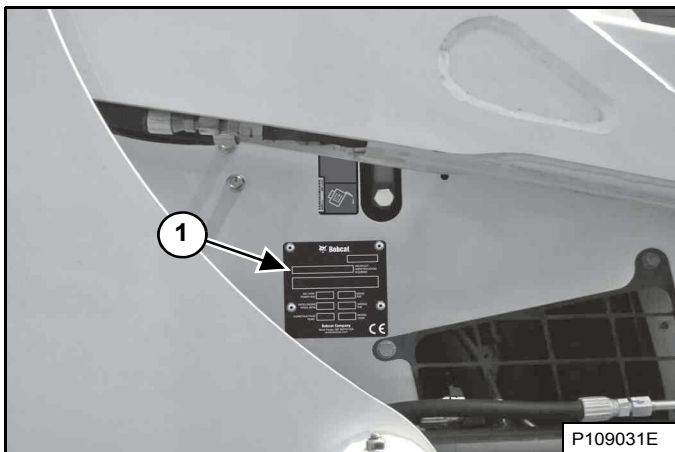

Het plaatje met het serienummer van de lader (item 1) [Figuur 1] bevindt zich op de buitenzijde van het frame van de lader.

Serienummer van de motor

Figuur 2

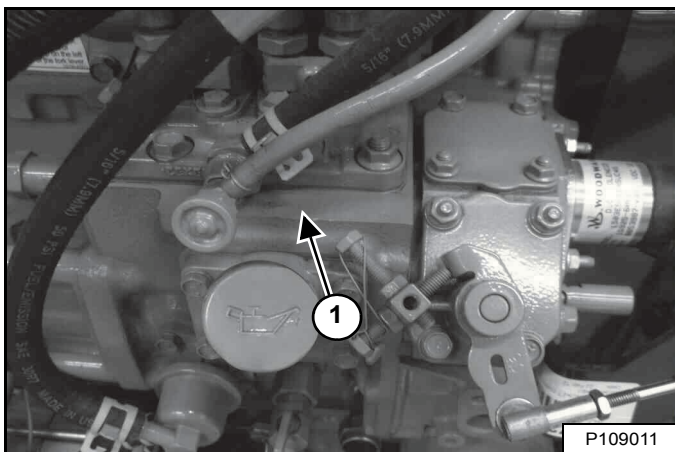

Het serienummer van de motor (item 1) [Figuur 2] bevindt zich boven de olievuldop.

AFLEVERINGSRAPPORT

Figuur 3

Het afleveringsrapport [Figuur 3] bevat een lijst met items die door de dealer aan de eigenaar of bestuurder verklaard of getoond moet worden wanneer de Bobcat-lader wordt geleverd

Het afleveringsrapport moet door de eigenaar of operator en de dealer worden doorgenomen en ondertekend.

LADERIDENTIFICATIE

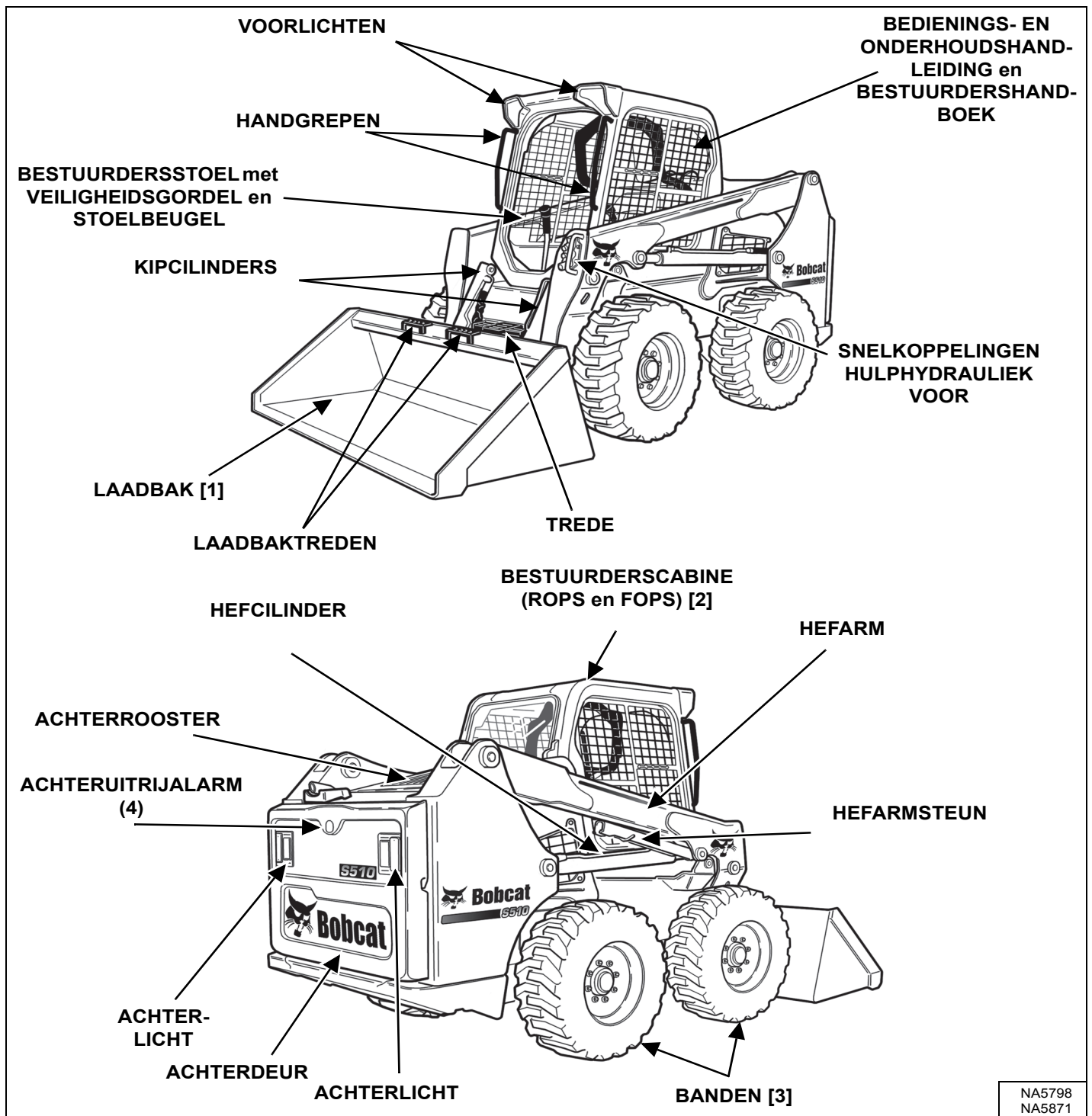

NA5798
NA5871

- [1] LAADBAKKEN - Voor deze Bobcat-lader zijn vele verschillende laadbakken en andere aanbouwdelen beschikbaar.
- [2] ROPS - Roll Over Protective Structure (tegen omkantelen) volgens ISO 3471, en FOPS - Falling-Object Protective Structure (tegen vallende voorwerpen) volgens ISO 3449, Niveau I. Niveau II is beschikbaar.
- [3] BANDEN - Standaardbanden zijn vermeld. Voor deze Bobcat-lader zijn diverse types en afmetingen van banden beschikbaar.
- [4] Optioneel of niet-bijgeleverd (geen standaarduitrusting)



KENMERKEN, TOEBEHOREN EN AANBOUWDELEN

Standaarduitrusting

De Bobcat-laders model S510 zijn standaard uitgerust met de volgende elementen:

- Afdekplaten
- Automatisch geactiveerde gloeibougies
- Banden (Bobcat Standard Duty, 10 - 16,5, 8-laags)
- Bobcat-vergrendelingsstelsysteem (BICS™)
- Bob-Tach®
- Cabine (omvat: voor- en achterruiten en polycarbonaat bovenruit) ROPS en FOPS (Niveau 1)-comform
- Cabine met extra harnas
- CE-certificaat
- Claxon voor
- Geluidsreductiekit (vermindert het geluidsniveau op oorhoogte van de bestuurder)
- Hefarmsteun
- Hulphydrauliek
- Hydraulische baknivellering (met aan/uit-selectie)
- Instrumentenpaneel: urenteller, motortoerental, systeemspanning, motortemperatuur en brandstofmeter, waarschuwinglampjes
- Luxe interieur met extra opslagruimten
- Parkeerrem
- Stoelbeugel
- Uitlaatkap
- Uitschakeling motor / hydraulisch systeem
- Veiligheidsgordel
- Vergrendeling achterklep
- Verstelbare geveerde stoel
- Vonkvanger
- Voor- en achterlichten

Opties en toebehoren

Hieronder vindt u een lijst van uitrustingen, verkrijgbaar bij uw Bobcat-dealer, alsook van fabrieksopties en in de fabriek gemonteerde toebehoren. Raadpleeg uw Bobcat-dealer voor andere opties en toebehoren.

- Accu met grotere capaciteit (voor starten bij koud weer)
- Achterbumperkit
- Achterhulphydrauliek
- Achterruitenwisser
- Achteruitrijcamera kit
- Achteruitrijalarm
- Automatische rijregeling
- Banden:
 - Bobcat Heavy Duty, 10 - 16.5, 10-laags
 - Bobcat Heavy Duty Offset Poly Fill, 10 - 16.5, 10-laags
 - Bobcat Heavy Duty Offset, 10 - 16.5, 10-laags
 - Bobcat Heavy Duty Poly Fill, 10 - 16.5, 10-laags
 - Bobcat Severe Duty, 10 - 16.5, 10-laags
 - Bobcat Severe Duty Poly Fill, 10 - 16.5, 10-laags
 - Bobcat Solidflex, 31 x 6 x 10
 - Bobcat Super Float, 31 x 12 - 16.5, 10-laags

Opties en toebehoren (vervolg)

- Bediening:
 - Geavanceerde bedieningselementen (ACS) (Selecteerbare voet- of handbediening)
 - Geavanceerde handbediening (AHC)
 - Selecteerbare joystick-bediening (SJC) (Selecteerbaar ISO- of H-bedieningspatroon).
 - Standaard bedieningselementen
- Besturingseenheid aanbouwdeel (ACD) (7-Pins, 14-Pins)
- Brandblusser
- Cabinedeur met nooduitgang
- Cabineverwarming
- Deluxe instrumentenpaneel
- Deur- en ruitenkit voor bosbouw
- Deurruitenwisser voor bosbouw
- Dubbele stuurdemper
- Extra hydraulische koppelingsbescherming
- FOPS Kit (Niveau II)
- FOPS ruitenkit
- Geïsoleerde stuurkoppelingsset
- Hijskit (vierpunts, eenpunts)
- Hydraulische demper
- Kipcilinderbeschermingskit
- Kit voor speciale toepassingen
- Knipperlicht
- Leidingenkit voetgebied
- Luchtdeflectorkit
- Luchtfilter-voorfilter
- Onderhoudsplatform
- Opvangkit brandstofbezinksel
- Power Bob-Tach®
- Radio
- Ramen:
 - Achterrauit polycarbonaat
 - Polycarbonaat zijruiten
- Reseal Plug Kit cabine
- Set tegengewichten
- Slanggeleider
- Sleutelvrije start
- Tweesnelheden-rijversnelling
- Uitlaatbescherming
- Veiligheidsgordel - 3 inch breed
- Veiligheidsgordel met driepuntsbevestiging (Standaard bij tweesnelheden modellen)
- Vergrendelbare brandstofop
- Verlengde pedalen
- Verlichting aan de zijkant
- Verstelbare Air Ride geveerde stoel
- Vierwegknipperlichten (voegt ook richtingaanwijzersfunctie toe)
- Voor- en achterlichtbeschermingen
- Wegkit
- Wegoptie
- Zuiveringsstelsysteem op uitlaat
- Zwaailicht

Specificaties kunnen worden gewijzigd zonder voorafgaand bericht en standaard onderdelen kunnen variëren.

KENMERKEN, TOEBEHOREN EN AANBOUWDELEN (VERVOLG)

Deze en andere aanbouwdelen zijn goedgekeurd voor het gebruik op dit ladermodel. Gebruik enkel goedgekeurde aanbouwdelen. Aanbouwdelen die niet door Bobcat werden vervaardigd, werden niet goedgekeurd.

De veelzijdige Bobcat-lader wordt snel omgebouwd tot een multifunctionele machine met talrijke aanbouwdelen ... van laadbak en grijper tot palletvork en dieplepel, en nog veel meer.

Vraag meer informatie over goedgekeurde aanbouwdelen en bedienings- en onderhoudshandleidingen van aanbouwdelen aan uw Bobcat-dealer.

Vergroot de veelzijdigheid van uw Bobcat-lader met diverse types en afmetingen van laadbakken.

Beschikbare laadbakken

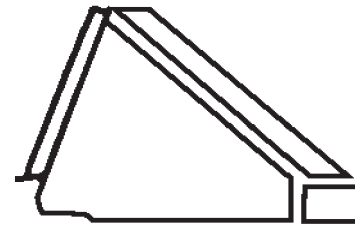

Graafbak

Er zijn laadbakken van vele types, breedten en inhouds beschikbaar voor talrijke toepassingen. Onder meer voor de bouw en industrie, laag profiel, bemesting en sneeuwruiming. Vraag uw Bobcat-dealer naar de juiste laadbak voor uw Bobcat-lader en toepassingen.

Aanbouwdelen

- "4-in-1" bak
- Asfaltfrees
- Baalverwerking
- Bakadapter
- Balenvork
- Betonmixer
- Betonmixer
- Bezem met opvangbak
- Bladen - Vierkant, Dozer, Sneeuw, Sneeuw (V-vormig)
- Bob-Tach™ dieplepel
- Boomstronkfrees
- Boomverplanter
- Boor
- Brushcat™ roterende maaier
- Dieplepel
- Dumper
- Duwbezem
- Egalisator
- Grader
- Grijpers - landbouw/utiliteitsgrijper, industrie, wortels
- Grondschraper
- Hark met opvangbak
- Hydraulische breekhamer
- Keerbezem
- Klepelmaaier
- Laadbakken
- Ondersnijmes
- Opbreektanden
- Palletvorken
- Powerhark
- Rupsbanden, staal
- Sleuvengraver
- Sleuvenverdichter
- Sloopschaar
- Sneeuwduwblad
- Sneeuwrees
- Stabilisatoren, achteraan
- Struikrees
- Tilt-Tatch™ (Kipbak)
- Trilwals
- Tuinfrees
- Universeel frame
- Utiliteitsvorken
- Valhamer
- Waterkit
- Wiel met grondstampers
- Zodenlegger
- Zout- en zandstrooibak

KENMERKEN, TOEBEHOREN EN AANBOUWDELEN (VERVOLG)

Kit voor speciale toepassingen



WAARSCHUWING

VOORKOM LETSEL OF LEVENSGEVAAR

Bij sommige toepassingen van aanbouwdelen kunnen afvalstukken of andere voorwerpen via openingen vooraan, bovenaan of opzij van de cabine binnenkomen. Installeer de set voor speciale toepassingen om de bestuurder bij deze toepassingen beter te kunnen beschermen.

W-2737-0508

Controle en onderhoud van set voor speciale toepassingen

- Controleer op barsten of beschadiging. Vervang indien nodig.
- Spoel vooraf met water om korrelige materialen te verwijderen.
- Was met een zacht reinigingsmiddel en warm water.
- Gebruik een spons of zachte doek. Spoel grondig af met water en droog met een schone zachte doek of rubberen trekker.
- Gebruik geen schurende of sterk alkalische reinigingsmiddelen.
- Reinig niet met metalen bladen of krabbers.

Figuur 4

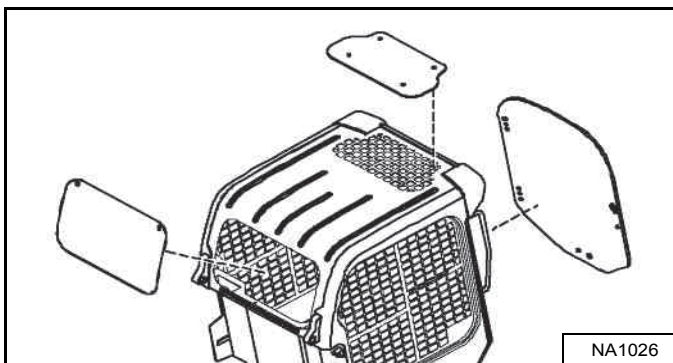

Beschikbaar voor speciale toepassingen tegen het binnendringen van materiaal in cabineopeningen. De set omvat een voordeur en achterraait van 12,7 mm (0,5 inch) polycarbonaat [Figuur 4].

Polycarbonaat bovenruit (standaardartikel) moet geïnstalleerd zijn voor speciale toepassingen tegen het binnendringen van materiaal in cabineopeningen.

Neem voor de beschikbaarheid contact op met uw Bobcat-dealer.

KENMERKEN, TOEBEHOREN EN AANBOUWDELEN (VERVOLG)

Deur- en ruitenkit voor bosbouw

Figuur 5

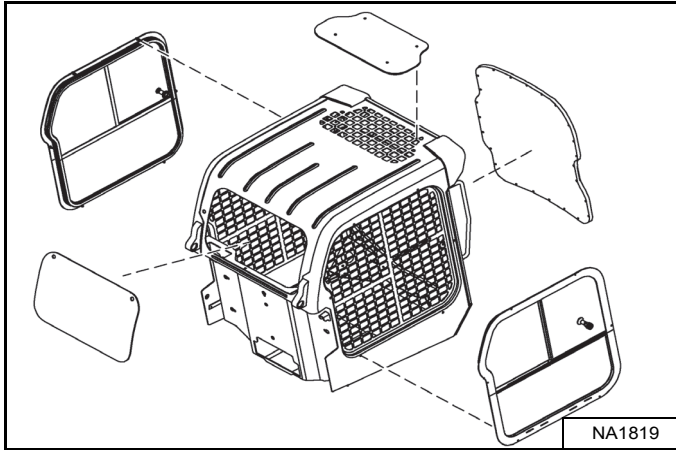

Verkrijgbaar voor speciale toepassingen om te voorkomen dat rondvliegend vuil en objecten in de cabine komen. De kit omvat een 19,1 mm (0,75 inch) dikke, gelaagde polycarbonaat voordeur en polycarbonaat zij- en achterruiten **[Figuur 5]**.

Polycarbonaat bovenruit (standaardartikel) moet worden gemonteerd als onderdeel van de bosbouwdeur en -ruit tegen het binnendringen van materiaal in cabine-openingen.

Controle en onderhoud van deur- en ruitenset voor bosbouw

- Controleer op barsten of beschadiging. Vervang indien nodig.
- Bestel onderdeelnummer 7171104 als het deurframe beschadigd is en vervangen moet worden.
- Bestel onderdeelnummer 7193293 als de polycarbonaat deur beschadigd is en vervangen moet worden.
- Spoel vooraf met water om korrelige materialen te verwijderen.
- Was met een zacht reinigingsmiddel en warm water.
- Gebruik een spons of zachte doek. Spoel grondig af met water en droog met een schone zachte doek of rubberen trekker.
- Gebruik geen schurende of sterk alkalische reinigingsmiddelen.
- Reinig niet met metalen bladen of krabbers.

Deurnooduitgang voor bosbouw

Figuur 6

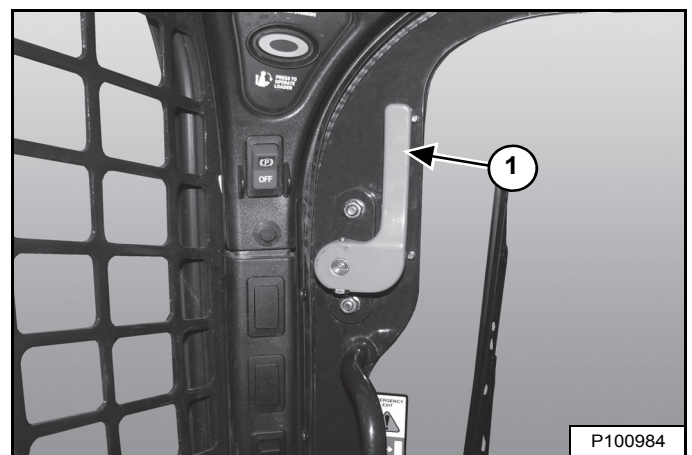

- Controleer beide hendels voor de nooduitgang (item 1) **[Figuur 6]**, koppelstukken en metalen onderdelen op losse of beschadigde onderdelen.
- Herstel of vervang indien nodig.



VEILIGHEID EN TRAININGSHULPMIDDELEN

VEILIGHEIDSVOORSCHRIFTEN	14
Vóór gebruik	14
De bestuurder is verantwoordelijk voor de veiligheid	15
Veilig werken vereist een gekwalificeerd bestuurder	15
Vermijd siliciumdioxide	16
BRANDPREVENTIE	16
Onderhoud	16
Bediening	16
Elektrische uitrusting	16
Hydraulisch systeem	17
Brandstof bijvullen	17
Starten	17
Vonkvrij uitlaatsysteem	17
Lassen en slijpen	17
Brandblussers	17
PUBLICATIES EN HULPMIDDELEN TRAINING	18
WAARSCHUWINGSTEKENS (STICKERS)	19
Alleen veiligheidstekens met afbeeldingen	21



VEILIGHEIDSVOORSCHRIFTEN

Vóór gebruik

Volg aandachtig de instructies op van de bedienings- en onderhoudshandleiding.

De Bobcat-lader is uitermate wendbaar en compact. Hij is krachtig en inzetbaar in zeer uiteenlopende omstandigheden. Dit confronteert de bestuurder met risico's die voorkomen buiten de normale wegen en op ruw terrein, waarop de Bobcat-lader doorgaans wordt gebruikt.

De Bobcat-lader heeft een motor met inwendige verbranding wat resulteert in hitte en uitlaatgassen. Omdat alle uitlaatgassen dodelijk kunnen zijn of ziekten kunnen veroorzaken, mag de machine uitsluitend in geventileerde ruimten worden gebruikt.

De Bobcat-dealer zal u uitleg geven over de mogelijkheden en de beperkingen van de lader en het aanbouwdeel voor elke toepassing. Hij zal u tonen hoe u de machine veilig kan gebruiken in overeenstemming met de Bobcat-instructies die ook verkrijgbaar zijn voor de bestuurders. De dealer kan ook onveilige aanpassingen of niet-goedgekeurde aanbouw delen herkennen. De aanbouw delen en laadbakken zijn ontworpen voor een specifiek nominaal werkvermogen (sommige hebben beperkte hefhoogtes). Zij zijn ontworpen voor een veilige bevestiging aan de Bobcat-lader. De bestuurder dient de dealer of de Bobcat-handleidingen te raadplegen om na te gaan welke ladingen van materialen met een bepaalde dichtheid veilig zijn voor de door hem gebruikte combinatie van machine - aanbouwdeel.

De volgende publicaties en opleidingsmateriaal verstrekken informatie over het veilige gebruik en onderhoud van de Bobcat-machine en aanbouw delen:

- Het afleveringsrapport wordt gebruikt om te controleren of er volledige instructies aan de nieuwe eigenaar werden gegeven en of de Bobcat-lader en het aanbouwdeel veilig en bedrijfsklaar zijn.
- De bedienings- en onderhoudshandleiding die bij de machine of het aanbouwdeel wordt geleverd, geeft informatie over het gebruik alsook over het routineonderhoud en de onderhoudsprocedures. Het betreft een onderdeel van de machine die opgeborgen wordt in een houder in de machine. Reservehandleidingen kunnen bij uw Bobcat-dealer worden besteld.
- Waarschuwingstekens (stickers) geven instructies over de veilige bediening en het onderhoud van de Bobcat-machine of het aanbouwdeel. De stickers en hun locatie staan vermeld in de bedienings- en onderhoudshandleiding. Reservestickers zijn verkrijgbaar bij uw Bobcat-dealer.
- Het bestuurdershandboek is bevestigd in de cabine van de lader. Zijn bondige instructies zijn erg handig voor de bestuurder. Vraag uw Bobcat-dealer naar meer informatie en andere beschikbare taalversies.

De dealer en eigenaar/bestuurder kijken bij de levering van de machine na voor welk gebruik het aanbevolen is. Als de eigenaar / bestuurder de machine voor andere doeleinden wil gebruiken, dient hij / zij hieromtrent de dealer te raadplegen.

VEILIGHEIDSVOORSCHRIFTEN (VERVOLG)

De bestuurder is verantwoordelijk voor de veiligheid

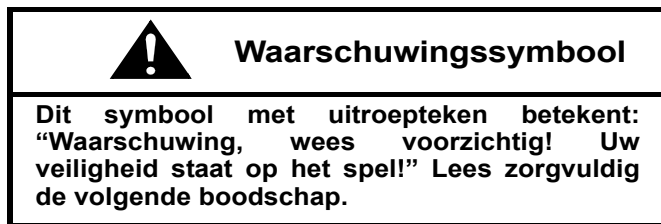

De bestuurder dient over instructies te beschikken alvorens de machine te gebruiken. Ongeschoolde bestuurders kunnen levensgevaarlijke letsels veroorzaken.

W-2001-0502



Dit bericht wijst op procedures die opgevolgd moeten worden om schade aan de machine te voorkomen.

I-2019-0284



Het signaalwoord GEVAAR op de machine en in de handleidingen wijst op een potentieel gevaarlijke situatie die, als ze niet wordt vermeden, tot lichamelijke letsel of levensgevaar leidt.

D-1002-1107



Het signaalwoord WAARSCHUWING op de machine en in de handleidingen wijst op een potentieel gevaarlijke situatie die, als ze niet wordt vermeden, tot lichamelijke letsel of levensgevaar kan leiden.

W-2044-1107

De Bobcat-lader en aanbouwdelen dienen zich in een goede staat te bevinden.

Controleer alle items op de sticker Bobcat Onderhoudsschema in de kolom 8-10 uur of zoals afgebeeld in deze bedienings- & onderhoudshandleiding.

Veilig werken vereist een gekwalificeerd bestuurder

Om gekwalificeerd te zijn mag de bestuurder geen drugs of alcohol gebruiken. Deze kunnen zijn waakzaamheid of coördinatievermogen tijdens het werk beïnvloeden. Een bestuurder die voorgeschreven geneesmiddelen gebruikt, dient medisch advies in te winnen over de mogelijkheid tot het veilig besturen van de machine.

Een gekwalificeerd bestuurder moet:

De geschreven instructies, regels en reglementen begrijpen

- De geschreven instructies van de Bobcat Company omvatten het afleveringsrapport, de bedienings- en onderhoudshandleiding, het bestuurdershandboek en de waarschuwingstekens (stickers).
- Controleer de regels en reglementen van het gebied waarin u werkt. Deze regels kunnen bepaalde veiligheidsvereisten bevatten van de werkgever. Voor het rijden op openbare wegen moet de machine zijn uitgerust conform de lokale voorschriften voor het gebruik op de openbare weg in uw land. Voorschriften kunnen een risico aangeven zoals een elektriciteitsleiding.

Een praktische opleiding volgen

- De bestuurdersopleiding moet bestaan uit een demonstratie en mondelinge uitleg. Deze opleiding wordt gegeven door uw Bobcat-dealer alvorens het product wordt geleverd.
- De nieuwe bestuurder moet beginnen in een gebied zonder omstanders en alle bedieningselementen leren gebruiken tot hij of zij de machine en aanbouwdelen in alle werkomstandigheden kan bedienen. De veiligheidsgordel moet altijd worden vastgemaakt alvorens de machine te bedienen.

De werkomstandigheden kennen

- De bestuurder moet het gewicht van de materialen waarmee wordt gewerkt kennen. Overschrijd nooit de nominale werkcapaciteit (ROC) van de machine. Materiaal met een hoge densiteit zal zwaarder zijn dan hetzelfde volume materiaal met een lagere densiteit. Verminder de omvang van de lading wanneer er gewerkt wordt met materiaal van hoge densiteit.
- De bestuurder moet op de hoogte zijn van verboden toepassingen of werkterreinen. Hij of zij moet bijvoorbeeld op de hoogte zijn van de aanwezigheid van te steile hellingen.
- De bestuurder moet de locatie van eventuele ondergrondse leidingen kennen.
- De bestuurder mag geen loszittende kleding dragen. Draag altijd een veiligheidsbril tijdens onderhoudsbeurten. Veiligheidsbrillen, ademhalingstoestellen, oorbeschermers of kits voor speciale toepassingen zijn voor bepaalde werkzaamheden vereist. Bezoek uw Bobcat-dealer voor de Bobcat-veiligheidsuitrusting voor uw model.

SI SSL EMEA-0913

VEILIGHEIDSVOORSCHRIFTEN (VERVOLG)

Vermijd siliciumdioxide

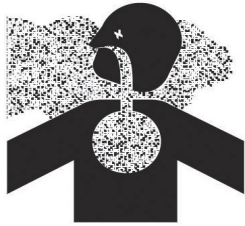

Zagen of boren in beton dat kwartshoudend zand of steen bevat kan tot blootstelling aan silicstof leiden. Gebruik een gasmasker, waterstraal of een ander middel om de blootstelling hieraan te beperken.

BRANDPREVENTIE



Onderhoud

De machine en sommige aanbouwdelen hebben onderdelen die bij normale werkomstandigheden erg warm kunnen worden. Vooral de motor en de uitlaat kunnen heel warm worden. Het elektrisch systeem kan, indien beschadigd of slecht onderhouden, lichtbogen of vonken afgeven.

Brandbaar afval (bladeren, stro, etc.) moet regelmatig verwijderd worden. Wanneer brandbaar materiaal zich ophoopt, neemt het risico op brand toe. Maak geregeld schoon om deze ophopingen te voorkomen. Brandbaar materiaal in het motorcompartiment vormt een potentiële brandhaard.

De bestuurderscabine, het motorcompartiment en het motorkoelingssysteem moeten elke dag geïnspecteerd worden en zo nodig schoongemaakt om risico op brand en oververhitting te voorkomen.

Alle brandstoffen, de meeste smeermiddelen en sommige mengsels met koelvloeistoffen zijn brandbaar. Brandbare vloeistoffen die op hete oppervlakken worden gemorst of op elektrische onderdelen terecht komen kunnen brand veroorzaken.

Bediening

Gebruik de machine niet waar uitlaat, lichtbogen, vonken of verhitte onderdelen in aanraking kunnen komen met brandbaar materiaal, explosief stof of gassen.

Elektrische uitrusting



Controleer of er geen elektrische bedradingen en verbindingen beschadigd zijn. De accuklemmen moeten schoon zijn en vastzitten. Repareer of vervang beschadigde onderdelen of loszittende of uitgerafelde draden.

Accugas kan exploderen en ernstig letsel veroorzaken. Volg de procedure in de bedienings- en onderhoudshandleiding op om de accu aan te sluiten en met startkabels te starten. Start niet met startkabels als de accu bevroren of beschadigd is. Houd open vlammen of vonken uit de buurt van accu's. Rook niet in een ruimte waar een accu wordt geladen.

SI SSL EMEA-0913

BRANDPREVENTIE (VERVOLG)

Hydraulisch systeem

Controleer de hydraulische buizen, slangen en smeernippels op beschadiging en lekken. Gebruik nooit vuur of de blote huid om een lek op te sporen. Hydraulische buizen en slangen moeten naar behoren worden gelegd en voorzien zijn van steunen en bevestigingsklemmen. Dicht of vervang alle onderdelen die lekken vertonen.

Verwijder steeds gemorste vloeistof. Gebruik geen benzine of diesel om onderdelen schoon te maken. Gebruik commerciële niet-ontvlambare oplosmiddelen.

Brandstof bijvullen



Leg de motor stil en laat deze afkoelen alvorens brandstof bij te vullen. Roken verboden! Vul geen brandstof bij in de machine wanneer er open vlammen of vonken in de buurt zijn. Vul de brandstoftank buiten.

Ultraaagzwavelige diesel (ULSD) vormt een groter risico op vaste ontsteking dan eerdere dieselformuleringen met een hogere zwavelinhoud. Voorkom levensgevaar of ernstig letsel door vuur of explosies. Raadpleeg de leverancier van uw brandstof of brandstofsysteem om er zeker van te zijn dat het aanvoersysteem overeenkomt met brandstofnormen voor aarden en verbinden.

Starten

Gebruik geen ether of startvloeistof voor motoren met gloeibougies of een inlaatluchtverwarming. Deze starthulpmiddelen kunnen explosies veroorzaken en u of omstanders verwonden.

Volg de procedure in de bedienings- en onderhoudshandleiding op om de accu aan te sluiten en met startkabels te starten.

Vonkvrij uitlaatsysteem

De vonkvrije uitlaat is ontworpen om de uitstoot van hete onderdeeltjes uit de motor en de uitlaat te controleren. Toch zijn de uitlaat en de uitlaatgassen nog altijd heet.

Controleer de vonkvrije uitlaat regelmatig om er zeker van te zijn dat deze goed onderhouden wordt en naar behoren functioneert. Volg de procedure in de bedienings- en onderhoudshandleiding voor het schoonmaken van de vonkvrije uitlaat (indien voorhanden).

Lassen en slijpen

Maak de machine en het aanbouwdeel schoon, ontkoppel de accu en maak de bedrading van de Bobcat-stuureenheden los alvorens laswerken uit te voeren. Dek rubberen leidingen, accu en alle andere brandbare onderdelen af. Houd de brandblusser dicht bij de machine tijdens het lassen.

Zorg voor een goede ventilatie tijdens het lassen of slijpen van geschilderde onderdelen. Draag een stofmasker tijdens het slijpen van geschilderde onderdelen. Er kan giftig stof of gas vrijkomen.

Stof dat ontstaat door het repareren van niet-metalen onderdelen, zoals beschermkappen, bumpers of deksels, kan brandbaar of explosief zijn. Repareer zulke onderdelen in een goed verluchte ruimte uit de buurt van open vlammen of vonken.

Brandblussers

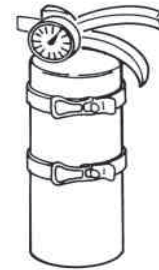

U moet weten waar zich de brandblussers en verbandkistjes bevinden en hoe deze te gebruiken. Onderwerp de brandblusser regelmatig aan controles en onderhoudsbeurten. Volg de aanbevelingen op het instructieplaatje.

PUBLICATIES EN HULPMIDDELEN TRAINING

Voor uw Bobcat-lader zijn ook de volgende publicaties beschikbaar. U kunt deze bij uw Bobcat-dealer bestellen.

Voor de laatste informatie over Bobcat producten en Bobcat Company kunt u onze website bezoeken op **Bobcat.com**

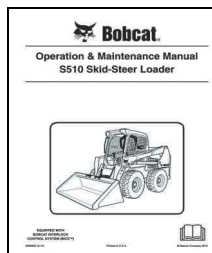

GEBRUIKS- EN ONDERHOUD- SHANDLEIDING

6990280nINL

Volledige instructies over de correcte bediening en het routineonderhoud van uw Bobcat-lader.

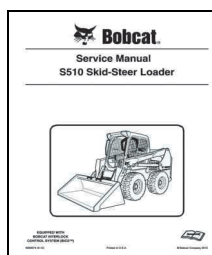

SERVICEHANDLE- DING

6990327nINL

Volledige onderhoudsinstructies voor uw Bobcat-lader.

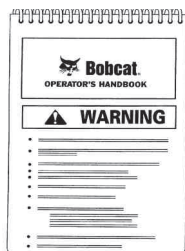

BESTUURDERS- HANDBOEK

6987174nINL

Geeft basis bedieningsinstructies en veiligheidsaarschuwingen.



WAARSCHUWINGSTEKENS (STICKERS)

Volg de instructies op alle stickers die zich op de lader bevinden. Vervang beschadigde stickers en zorg ervoor dat ze zich op de juiste plaats bevinden. De stickers zijn verkrijgbaar bij uw Bobcat-dealer.

- 1 7168038
- 2 Standaard, ACS en AHC 7168141
- 3 Driepuntsbevestiging 7184346
- 4 SJC 7168081
- 5 SJC 7168143
- 6 SJC 7177707
- 7 Standaard, ACS en AHC 7168139
- 7223425 (Intern toegangspaneel zekeringen) (linkervoetgebied)
- 8 Achteruitrijalarm 7180087
- Deur 7168025
- 6987174nINL
- Standaard, ACS en AHC - 7168273
- Achterraut met grendels 7167991
- Gasveer van deur 7169291
- Deur met gasveer 7170360
- 810 kg / 1785 lbs
- 7183746

In de cabine

- 9 7168037
- 7173403 (Achter Bob-Tach)
- 10 7168034
- 11 7168040
- 12 7168033
- 13 Eeppuntshijskit 7168022 (2)
- Eeppuntshijskit 7142142 (2)
- 14 Vierpuntshijskit 7168040
- Vierpuntshijskit 7168020
- Hijskit opties
- Eeppuntshijskit 6533898 (2)
- 101dB 6812569
- 7168031

NA5798



WAARSCHUWINGSTEKENS (STICKERS) (VERVOLG)

Volg de instructies op alle stickers die zich op de lader bevinden. Vervang beschadigde stickers en zorg ervoor dat ze zich op de juiste plaats bevinden. De stickers zijn verkrijgbaar bij uw Bobcat-dealer.

15 7120570 7169699
7120573
Onder achterrooster

16 7169291
Op gasveer 7169877

17 6713507 (2)

18 7167988 (2)
7170355 (4)
(Op slangen en leidingen)
Onder cabine

19 7205727
Binnenzijde achterdeur

20 7168036
70485 SW 6727998
6727595 (5)

7173294

NA5871

WAARSCHUWINGSTEKENS (STICKERS) (VERVOLG)

Alleen veiligheidstekens met afbeeldingen

Veiligheidsstickers worden gebruikt om de bestuurder of het onderhoudspersoneel van de machine te waarschuwen voor risico's die kunnen ontstaan tijdens het gebruik en onderhoud van de machine. De plaats en omschrijving van de veiligheidstickers worden in dit deel aangegeven. Zorg dat u vertrouwd bent met alle veiligheidstickers op de machine/het aanbouwdeel.

Verticale configuratie

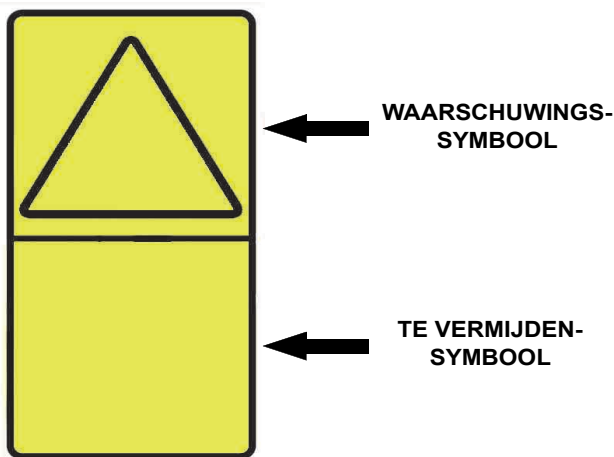

Horizontale configuratie

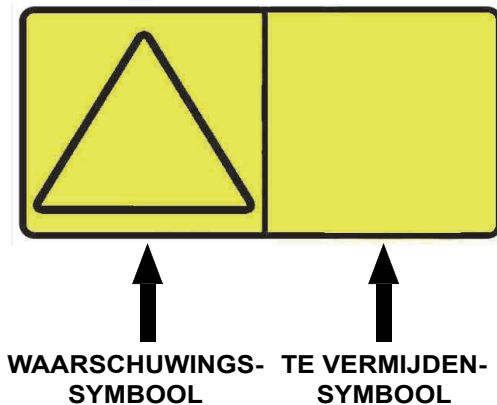

Het formaat bestaat uit een waarschuwingssymbool(en) en een te vermijden-symbool(en):

Waarschuwingssymbolen laten een mogelijk risico zien in een veiligheidsdriehoek.

Te vermijden-symbolen laten een handeling zien die moet worden uitgevoerd om risico's te vermijden.

Een veiligheidssticker kan meer dan één waarschuwingssymbool of te vermijden-symbool bevatten.

OPMERKING: Raadpleeg de genummerde **WAARSCHUWINGSTEKENS (STICKERS)** op pagina 19 en **WAARSCHUWINGSTEKENS (STICKERS) (VERVOLG)** op pagina 20 voor de machinelocatie van elke overeenkomstige genummerde sticker met afbeeldingen.

1. Algemene waarschuwing (7168038)

Dit veiligheidsteken bevindt zich in de bestuurderscabine in de rechteronderhoek.



VOORKOM LETSEL OF LEVENSGEVAAR

Gebruik de lader nooit zonder de instructies. Zie bedienings- en onderhoudshandleiding en bestuurdershandboek.

Wijzig de uitrusting nooit en gebruik nooit aanbouwdelen toe die niet goedgekeurd zijn door Bobcat Company.

Zorg dat het zwaarste uiteinde van de lader zich op helling bergopwaarts bevindt.

Rijd of draai niet met de hefarmen in opgeheven stand. Laad, los en draai op vlakke, horizontale grond. Overschrijd de nominale werkcapaciteit van de lader niet (zie sticker op lader).

W-2837-0310

WAARSCHUWINGSTEKENS (STICKERS) (VERVOLG)

Alleen veiligheidstekens met afbeeldingen (vervolg)

2. Om de lader te verlaten (7168141)

Dit veiligheidsteken bevindt zich in de bestuurderscabine in de rechteronderhoek.



VOORKOM LETSEL OF LEVENSGEVAAR

OM DE LADER TE VERLATEN:

1. Laat de hefarmen zakken en plaats het aanbouwdeel plat op de grond.
2. Leg de motor stil.
3. Trek de parkeerrem aan.
4. Klap de stoelbeugel omhoog.
5. Beweeg de pedalen en de handbedieningen tot ze beide vergrendeld zijn.
6. Verlaat de lader.

W-2838-0310

3. Hoge snelheid (7184346)

Deze veiligheidssticker bevindt zich in de bestuurderscabine op de laders uitgerust met een driepuntsveiligheidsgordel.



**BOTSINGEN MET OBSTAKELS BIJ HOGE
SNELHEDEN, KAN ERNSTIG LETSEL OF
LEVENSGEVAAR VEROORZAKEN**

Maak de schouderriem vast voor extra beveiliging bij hoge snelheden.

W-2754-0908

WAARSCHUWINGSTEKENS (STICKERS) (VERVOLG)

Alleen veiligheidstekens met afbeeldingen (vervolg)

4. SJC linker joystick (7168082)

Deze veiligheidssticker bevindt zich in de bestuurderscabine bij de linkerarmsteun.

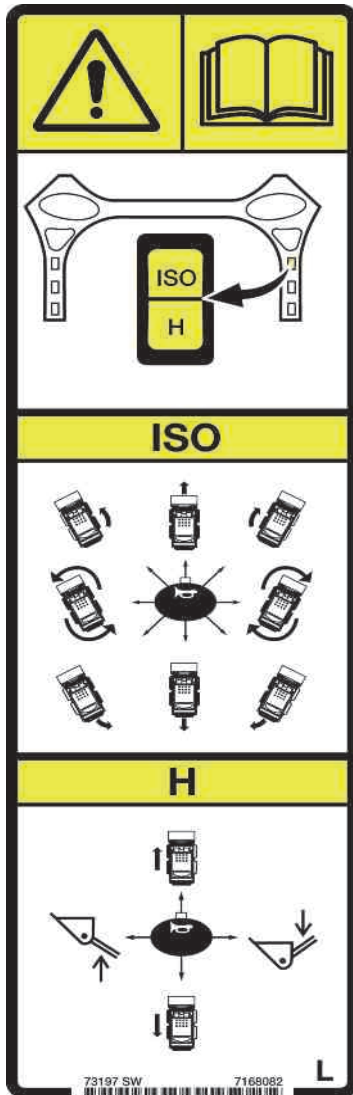

5. Om de lader te verlaten (7168143)

Dit veiligheidsteken bevindt zich in de bestuurderscabine in de rechteronderhoek.

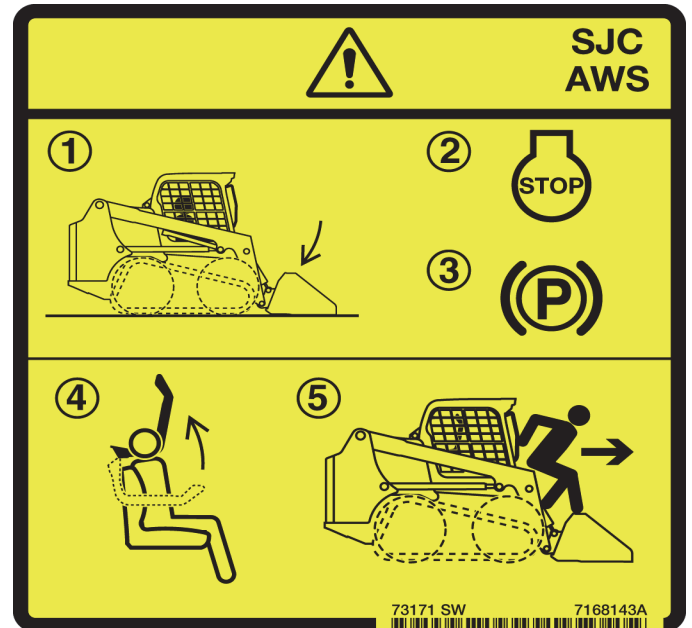

VOORKOM LETSEL OF LEVENSGEVAAR

DE LADER VERLATEN:

1. Laat de hefarmen zakken en plaats het aanbouwdeel plat op de grond.
2. Leg de motor stil.
3. Trek de parkeerrem aan.
4. Klap de stoelbeugel omhoog.
5. Verlaat de lader.

W-2839-0310



TOEVALLIGE BEWEGINGEN VAN DE LADER KUNNEN ERNSTIG LETSEL OF LEVENSGEVAAR VEROORZAKEN

Lees en bestudeer de bedienings- en onderhoudshandleiding voor meer informatie.

- De rijd-, hef- en kipfuncties worden bediend via verschillende joysticks in elke bedieningsmodus.
- Bestudeer en begrijp de geselecteerde bedieningsmodus voor gebruik.

W-2788-0309

WAARSCHUWINGSTEKENS (STICKERS) (VERVOLG)

Alleen veiligheidstekens met afbeeldingen (vervolg)

6. SJC schakelaar bedieningspatroon (7177707)

Deze veiligheidssticker bevindt zich in de bestuurderscabine rond de SJC schakelaar bedieningspatroon op het rechterpaneel.



**TOEVALLIGE BEWEGINGEN VAN DE LADER
KUNNEN ERNSTIG LETSEL OF
LEVENSGEVAAR VEROOZAKEN**

Lees en bestudeer de bedienings- en onderhoudshandleiding voor meer informatie.

- De rijd-, hef- en kipfuncties worden bediend via verschillende joysticks in elke bedieningsmodus.
- Bestudeer en begrijp de geselecteerde bedieningsmodus voor gebruik.

W-2788-0309

7. Onverwachte bewegingen van de lader, hefarm of het aanbouwdeel (7168139)

Deze veiligheidssticker bevindt zich in de bestuurderscabine links van de stoel.

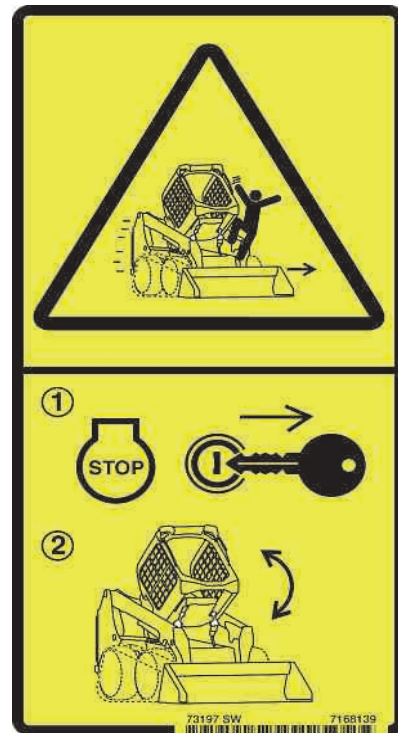

ONVERWACHT BEWEGINGEN VAN DE LADER, DE HEFARM OF HET AANBOUWDEEL DIE WORDEN VEROOZAKT DOOR AANRAKING VAN DE CABINE MET DE BEDIENINGSORGANEN, KAN ERNSTIG LETSEL OF LEVENSGEVAAR VEROOZAKEN

- LEG DE MOTOR STIL alvorens u de cabine op- of neerklapt.

W-2758-0908

WAARSCHUWINGSTEKENS (STICKERS) (VERVOLG)

Alleen veiligheidstekens met afbeeldingen (vervolg)

8. Achteruitrijalarm (7180087)

Deze veiligheidssticker bevindt zich in de bestuurderscabine links van de stoel onderaan.



VOORKOM LETSEL OF LEVENSGEVAAR

- Houd omstanders altijd uit de buurt van de werkzone en rijroute.
- De bestuurder moet altijd in de rijrichting kijken.
- Het achteruitrijalarm moet weerklinken wanneer de machine in achteruit wordt bediend.

W-2783-0409

9. Kantelen, omkantelen of gebrek aan zichtbaarheid (7168037)

Deze veiligheidssticker bevindt zich op de rugzijde van de hefarmen in de richting van bestuurder.



KANTELEN, OMKANTELEN OF GEBREK AAN ZICHTBAARHEID KAN ERNSTIG LICHAAMELIJK LETSEL OF LEVENSGEVAAR VEROORZAKEN

Draag de lading laag.

W-2836-0310

10. Opklappen frame (7168034)

Dit veiligheidsteken bevindt zich op de voorkant van de lader.



VOORKOM LEVENSGEVAAR

Het aanbouwdeel kan tegen de grond worden gedrukt met als gevolg dat het frame naar omhoog gaat.

Ga niet onder de hefarmen of hefcilinders staan tenzij deze ondersteund zijn door een goedgekeurde hefarmsteun.

D-1021-0310

WAARSCHUWINGSTEKENS (STICKERS) (VERVOLG)

Alleen veiligheidstekens met afbeeldingen (vervolg)

11. Gevaar voor vallen (7168040)

Dit veiligheidsteken bevindt zich op de voorkant van de lader.



VOORKOM LETSEL OF LEVENSGEVAAR

- **Neem nooit passagiers mee.**
- **Gebruik de lader nooit als werkplatform of personenlift.**

W-2835-0310

12. Verplettering door hefarm (7168033)

Dit veiligheidsteken bevindt zich op de voorkant van de lader.



VOORKOM LEVENSGEVAAR

Blijf uit dit gebied wanneer de hefarm omhoog staan tenzij deze ondersteund zijn door een goedgekeurde hefarmsteun.

Beweging van de hefarmbediening of een defect onderdeel kan leiden tot het naar beneden komen van de liftarm.

D-1020-0310

WAARSCHUWINGSTEKENS (STICKERS) (VERVOLG)

Alleen veiligheidstekens met afbeeldingen (vervolg)

13. Eenpuntshijskit (7142142)

Deze veiligheidssticker bevindt zich op de zijkant van de eenpuntshijskit.



14. Vierpuntshijskit (7168020)

Dit veiligheidsteken bevindt zich op de voorkant van de lader.



! WAARSCHUWING

EEN STORING VAN HET HEFSYSTEEM KAN ERNSTIG LICHAAMELIJK LETSEL OF LEVENSGEVAAR VEROORZAKEN

VOORDAT DE LADER WORDT OPGEHESEN:

1. Controleer het aanhaalkoppel van de onderdelen en bevestigingen van de éénpuntshijskit en bestuurderscabine (ROPS).
 2. Controleer de eenpuntshijskit op beschadigde lussen of lussen met scheurtjes. Herstel of vervang componenten indien nodig.
- Er mogen zich geen passagiers tijdens het hijsen op de lader bevinden. Houd 5 m (15 voet) afstand tijdens het hijsen.
 - Zie de bedienings- en onderhoudshandleiding voor meer informatie.

W-2841-0910

! WAARSCHUWING

EEN STORING VAN HET HEFSYSTEEM KAN ERNSTIG LICHAAMELIJK LETSEL OF LEVENSGEVAAR VEROORZAKEN

VOORDAT DE LADER WORDT OPGEHESEN:

1. Controleer het torsie van de onderdelen en bevestigingen van de op alle hijspunten.
 2. Controleer de hijspunten op beschadigde lussen of lussen met scheurtjes. Herstel of vervang componenten indien nodig.
- Er mogen zich tijdens het hijsen geen passagiers op de lader bevinden en blijf op een afstand van 5 m (15 voet).
 - Zie de bedienings- en onderhoudshandleiding voor meer informatie.

W-2840-0910

WAARSCHUWINGSTEKENS (STICKERS) (VERVOLG)

Alleen veiligheidstekens met afbeeldingen (vervolg)

15. Hete vloeistof onder druk (7169699)

Deze veiligheidssticker bevindt zich op de dop van het koelvloeistofreservoir.



HETE VLOEISTOF ONDER DRUK KAN ERNSTIGE BRANDWONDEN VEROOZAKEN

- Nooit heet openen.
- LANGZAAM OPENEN.

W-2755-NL--NL-0909

16. Gas onder hoge druk(7169291)

Deze veiligheidssticker bevindt zich op de onderdeel (of onderdelen) van de gasveer die de cabine ondersteunt en op de voordeuroptie.



GAS ONDER HOGE DRUK KAN STAAF LOS DOEN SCHIETEN EN ZO ERNSTIG LETSEL VEROOZAKEN

- Maak de cilinder niet open.
- Zie de onderhoudshandleiding voor meer informatie.

W-2756-0908

WAARSCHUWINGSTEKENS (STICKERS) (VERVOLG)

Alleen veiligheidstekens met afbeeldingen (vervolg)

17. Gevaar van verplettering (6713507)

Deze veiligheidssticker bevindt zich op de zijkant van elke hefarm.



Blijf uit de buurt van een werkende machine om ernstig letsel of levensgevaar te voorkomen.

W-2520-0106

18. Verplettering door hefarm (7170355)

Deze veiligheidssticker bevindt zich op bepaald slangen en leidingen in het laderframe onder de bestuurderscabine.



VOORKOM LEVENSGEVAAR

- Het losmaken van een hydraulische leiding kan het zakken van de hefarmen of een aanbouwdeel veroorzaken.
- Gebruik altijd een goedgekeurde hefarmsteun wanneer de hefarm zich naar boven bevindt.

D-1008-0409

WAARSCHUWINGSTEKENS (STICKERS) (VERVOLG)

Alleen veiligheidstekens met afbeeldingen (vervolg)

19. Onderhoudscontrolelijst en schema (7205727)

Deze veiligheidssticker bevindt zich op de achterdeur (achterklep).

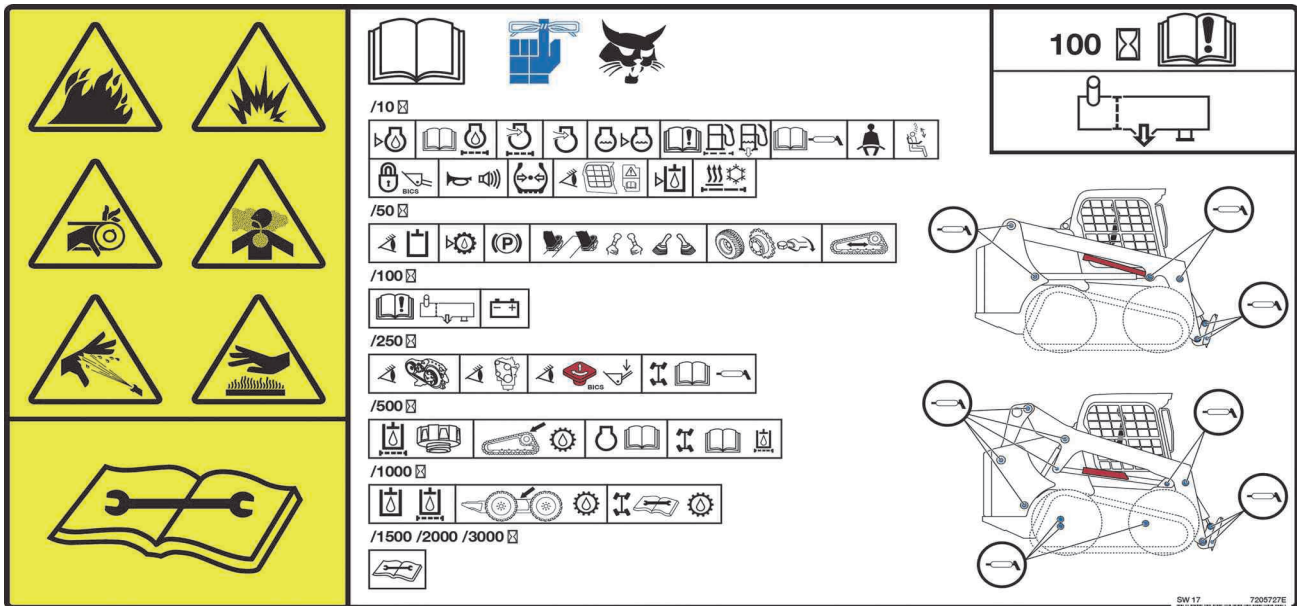

! WAARSCHUWING

- VOORKOM LETSEL OF LEVENSGEVAAR**
- Houd de deur / klep gesloten behalve tijdens het onderhoud.
 - Reinig mogelijk ontvlambaar materiaal op de motor.
 - Houd losse objecten en kleren weg van bewegende delen, elektrische contacten, verhitte onderdelen en de uitlaat.
 - Gebruik de lader nooit in een omgeving met ontplofbaar stof of gas of waar zich ontvlambaar materiaal bevindt in de buurt van de uitlaat.
 - Gebruik geen ether of startvloeistof voor dieselmotoren met gloeibougies of een inlaatluchtverwarming. Gebruik enkel starthulpmiddelen die door de motorfabrikant zijn goedgekeurd.
 - Lekkende vloeistoffen onder hoge druk kunnen binnendringen in de huid en ernstig letsel veroorzaken.
 - Accuzuur kan ernstige brandwonden veroorzaken; gebruik een veiligheidsbril. Indien zuur in aanraking komt met de huid of met de kleding, spoel dan overvloedig met water. Komt het zuur in aanraking met de ogen, spoel deze dan overvloedig met water en roep onmiddellijk medische hulp in.
 - Accu's produceren ontvlambare en explosieve gassen. Houd vonken, lichtbogen, vlammen en brandende rookwaren uit de buurt.
 - Bij het starten met startkabels, de negatieve kabel als laatste op de motor aansluiten (nooit op de accu). Nadat de motor gestart is, verwijdert u eerst de negatieve kabel van de motor.
 - Uitlaatgassen kunnen dodelijk zijn. Altijd goed ventileren.

W-2782-0409

BELANGRIJK

Deze machine is standaard uitgerust met een vonkvrije uitlaat die voor een goede werking moet worden onderhouden.

- **MET DEMPER**
U dient de vonkenvanger elke 100 bedrijfsuren leeg te maken om deze in goede conditie te houden.
- **MET SELECTIEVE KATALYTISCHE REDUCTIE (SCR) EN/OF DIESEL OXIDATION CATALYST (DOC)**
Verwijder de DOC OF SCR niet en maak er geen aanpassingen aan.

De SCR moet worden onderhouden conform de instructies in de Bedienings- en onderhoudshandleiding voor een correcte werking.
- **MET DIESELDEELTJESFILTER (DPF)**
Het DPF moet worden onderhouden conform de instructies in de Bedienings- en onderhoudshandleiding voor een correcte werking.

(Als deze machine wordt gebruikt in bossen, struiken of grasland met brandgevaar, moet hij met een vonkvrije uitlaat worden uitgerust die naar behoren wordt onderhouden. Raadpleeg de lokale wetgeving en voorschriften betreffende het gebruik van een vonkvrije uitlaat.)

I-2350-NL-1114

WAARSCHUWINGSTEKENS (STICKERS) (VERVOLG)

Alleen veiligheidstekens met afbeeldingen (vervolg)

20. Hefarmsteun (7168036)

Deze veiligheidssticker bevindt zich op de buitenzijde van de bestuurderscabine rechts onderaan.

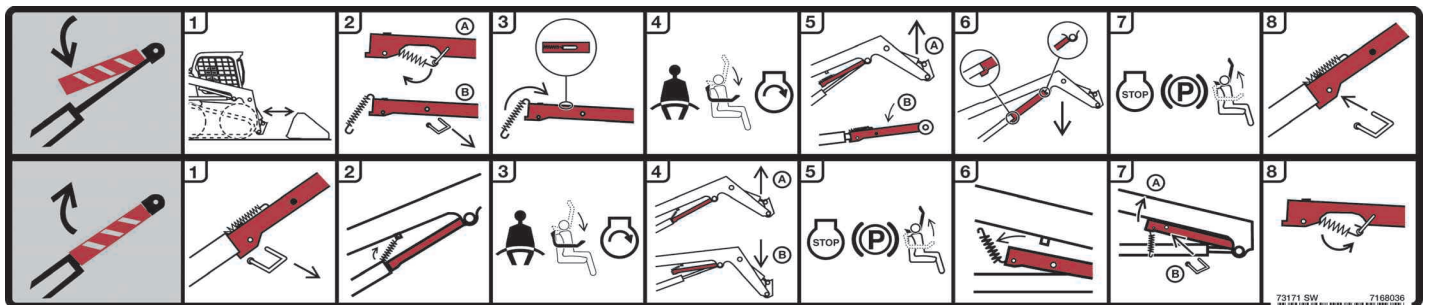

Om de hefarmsteun te monteren:

1. Verwijder het aanbouwdeel van de lader.
2. Haak de veer van de pen los. Houd de hefarmsteun vast. Verwijder de pen. Laat de hefarmsteun neer tot boven aan de cilinder.
3. Haak de veer in de opening boven aan de hefarmsteun.
4. Stap in de lader, bevestig de veiligheidsgordel, laat de stoelbeugel zakken en start de motor.
5. Breng de hefarmen omhoog totdat de hefarmsteun op de stang van de hefcilinder rust.
6. Laat de hefarmen langzaam neer tot tegen de aanslag.
7. Leg de motor stil. Klap de stoelbeugel omhoog. Beweeg de pedalen totdat ze beide vergrendelen. Verlaat de lader.
8. Steek de pen achteraan in het hefarmsteunstuk onder de cilinderstang.

Om de hefarmsteun te verwijderen:

1. Verwijder de pen.
2. Haak de veer in de beugel onder de hefarm.
3. Stap in de lader, bevestig de veiligheidsgordel, laat de stoelbeugel zakken en start de motor.
4. Breng de hefarmen omhoog totdat de hefarmsteun van de stang van de hefcilinder loskomt. Laat de hefarmen zakken.
5. Leg de motor stil. Klap de stoelbeugel omhoog. Beweeg de pedalen totdat ze beide vergrendelen. Verlaat de lader.
6. Haak de veer van de beugel los.
7. Zet het steunstuk rechtop in de opbergpositie. Steek de pen door het hefarmsteunstuk en de beugel.
8. Haak de veer op de pen vast.

OPMERKING: U kunt meer geïllustreerde en gedetailleerde informatie over het installeren en verwijderen van de hefarmsteun vinden in deze handleiding. (Zie HEFARMSTEUN op pagina 129.)



BEDIENINGSINSTRUCTIES

BEOOGD GEBRUIK	36
IDENTIFICATIE INSTRUMENTENPANEEL	37
Overzicht	37
Linker paneel	38
Display	40
Rechterpaneel (standaardpaneel met contactsleutel)	41
Rechter paneel (Sleutelvrij startpaneel)	42
Rechter paneel (Deluxe instrumentenpaneel)	43
Linker schakelpaneel	45
Rechter schakelpaneel	45
Linker onderpaneel	46
Rechter onderpaneel	46
Radio	47
Achteruitrijcamerasysteem	49
OVERZICHT VAN BEDIENINGSINSTRUMENTEN	51
Beschrijving	51
Standaard bedieningselementen	51
Geavanceerde bedieningselementen (ACS)	52
Geavanceerde handbediening (AHC)	53
Selecteerbare joystickbediening (SJC)	54
BESTUURDERS CABINE	55
Beschrijving	55
Zijruiten	55
Bediening deur	55
Voorruitwisser	56
Cabinelicht	56
BOBCAT VERGRENDINGSSYSTEEM (BICS™)	57
Beschrijving	57
Bediening	57
STOELBEUGELSYSTEEM	58
Beschrijving	58
Bediening	58
PARKEERREM	59
Bediening	59
TRACTIEVERGRENDING TIJDELIJK OPHEFFEN	59
Beschrijving	59
Bediening	59
TOERENTALREGELING	60
Bediening	60
HEFARMBYPASS-BEDIENING	60
Beschrijving	60
Bediening	60



NOODUITGANG	61
Achterruit identificatie	61
Achterruit verwijderen (grendels)	61
Externe toegang (achterruit met grendels)	62
External Access (Rear Window With Rubber Cord)	62
Voordeur	62
 ACHTERUITRIJALARMSYSTEEM	 64
Beschrijving	64
Bediening	64
 RIJDEN EN BESTUREN VAN DE LADER	 65
Beschikbare configuraties van bedieningselementen	65
Bediening (Standaard, ACS en AHC)	65
Bediening (SJC) in ISO-bedieningspatroon	66
Bediening (SJC) in H-bedieningspatroon	67
 DE LADER TOT STILSTAND BRENGEN	 68
De stuurhendels of joysticks gebruiken	68
 TWEETRAPSVERSNELLINGSBEDIENING	 68
Beschrijving	68
Bediening (Standaard, ACS en AHC)	69
Bediening (SJC)	69
 SNELHEIDSREGELING	 70
Beschrijving	70
Bediening	70
De standaard fabrieksinstelling wijzigen	71
 STUURGEVOELIGHEID	 72
Beschrijving	72
Bediening	72
 COMPENSATIE STUURAFWIJKING	 74
Beschrijving	74
Bediening	74
 HEF- EN KIPCOMPENSATIE	 76
Beschrijving	76
Bediening	76
Bediening (ACS en AHC)	77
Bediening (SJC)	78



HYDRAULISCHE BEDIENINGSELEMENTEN	79
Beschrijving	79
Standaardbedieningselementen en ACS (Advanced Control System) in VOETpedaalmodus	79
Geavanceerde bedieningselementen (ACS) in handbedieningsmodus (AHC) en geavanceerde handbediening (AHC)	80
Selecteerbare joystickbediening (SJC) in ISO-bedieningspatroon	80
Selecteerbare joystickbediening (SJC) in 'H'-bedieningspatroon	81
Hydraulische baknivellering	81
Automatische rijregeling	82
Omkeerbare ventilator	83
Bediening hulphydrauliek VOORAAN	84
Bediening hulphydrauliek VOORAAN (CONTINUE FLOW)	85
Bediening hulphydrauliek VOORAAN (OMGEKEERDE CONTINUE FLOW)	85
Bediening hulphydrauliek ACHTERAAN	86
Snelkoppelingen	87
Probleemoplossing snelkoppelingen	87
Aflaten van druk van hulphydrauliek (lader en aanbouwdeel)	88
 STUURTOESTEL VOOR AANBOUWDELEN (ACD)	89
Beschrijving	89
 DAGELIJKSE INSPECTIE	90
Dagelijkse inspectie en onderhoud	90
 VOORBEREIDINGSPROCEDURE VOOR HET STARTEN	92
In de lader stappen	92
Plaatsen voor bedienings- en onderhoudshandleiding en bestuurdershandboek	92
Stoelverstelling	93
Verstelling veiligheidsgordel	94
Stoelbeugel	95
Stand joystick aanpassen	95
 MOTOR STARTEN	96
Standaardpaneel	96
Sleutelvrij Startpaneel	98
Deluxe instrumentenpaneel	100
Opwarmen van het hydraulische/hydrostatische systeem	102
Starten bij lage temperaturen	102
 CONTROLE VAN DE DISPLAYPANELEN	103
Linkerpaneel	103
Waarschuwing en uitschakeling	103
 DE MOTOR STILLEGGEN EN DE LADER VERLATEN	104
Procedure	104
 TEGENGEWICHTEN	105
Beschrijving	105
Effect op de lader en de bediening van de lader	105
Wanneer moet u het gebruik van tegengewichten overwegen?	105
Wanneer moeten tegengewichten verwijderd worden?	105
Toebehoren die het gewicht van de machine beïnvloeden	105



AANBOUWDELEN	106
De juiste laadbak kiezen	106
Palletvork	106
Het aanbouwdeel installeren en verwijderen (Bob-Tach-hendel)	107
Het aanbouwdeel installeren en verwijderen (hydraulische Bob-Tach)	110
 BEDIENING	 113
De werkruimte inspecteren	113
Basisbedieningsvoorschriften	113
Rijden op de openbare weg	113
Werken met een volle laadbak	114
Werken met een lege laadbak	114
 DE LADER SLEPEN	 115
Procedure	115
 DE LADER OPHEFFEN	 115
Eenpuntshijskit	115
Vierpuntshijskit	116
 DE LADER TRANSPORTEREN OP EEN AANHANGWAGEN	 117
Laden en lossen	117
Vastmaken	117

BEOOGD GEBRUIK

Deze machine is geclassificeerd als een schranklader zoals bepaald in ISO 6165. Deze machine heeft wielen of rupsbanden en doorgaans een vooraan gemonteerde bak voor graven, verplaatsen, nivelleren, heffen, dragen en laden van los materiaal zoals aarde, grind of vermalen stenen.

Met extra door Bobcat goedgekeurde machines kan deze machine andere taken uitvoeren die worden beschreven in de bedienings- en onderhoudshandleidingen van het aanbouwdeel.

Voorbeelden van beoogd gebruik zijn:

Graven

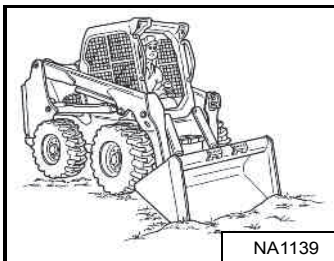

NA1139

Grondaanvulling

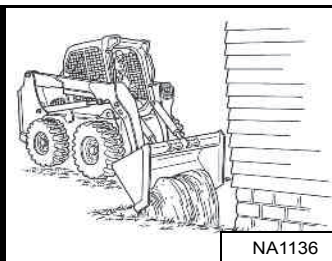

NA1136

Nivelleringswerk

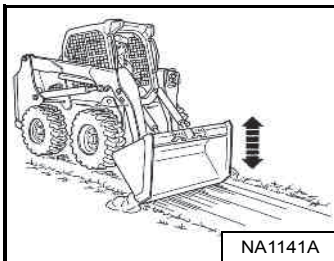

NA1141A

Materiaal stapelen

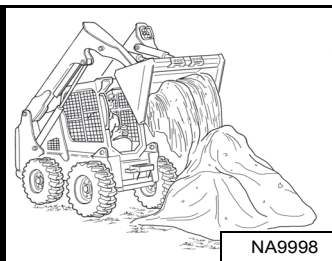

NA9998

Materiaal laden

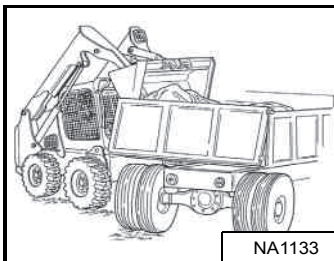

NA1133

Ladingen op pallets verplaatsen

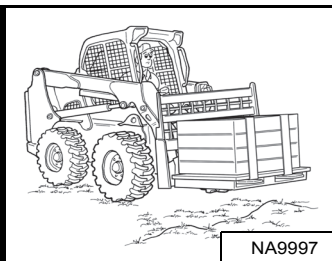

NA9997

WAARSCHUWING

Laad, los en draai op vlakke, horizontale grond. Overschrijd nooit de nominale werkcapaciteit (ROC) die op de sticker in de cabine staat aangegeven. Het niet naleven van de waarschuwingen kan ertoe leiden dat de machine kantelt of omrolt, wat kan ernstig of dodelijk letsel kan veroorzaken.

W-2056-1112

WAARSCHUWING

Los de lading nooit over een hindernis, zoals een paal, die de cabine kan binnendringen. De machine kan voorwaarts omslaan en leiden tot lichamelijk letsel of levensgevaar.

W-2057-0694

BELANGRIJK

Rijd nooit vooruit als de hydraulische bediening van de hefarmen in zweefstand staat.

I-2005-1285

IDENTIFICATIE INSTRUMENTENPANEEL

Overzicht

Figuur 7



Het linkerpaneel **[Figuur 7]** is meer gedetailleerd omschreven. (Zie Linker paneel op pagina 38.)

Figuur 8

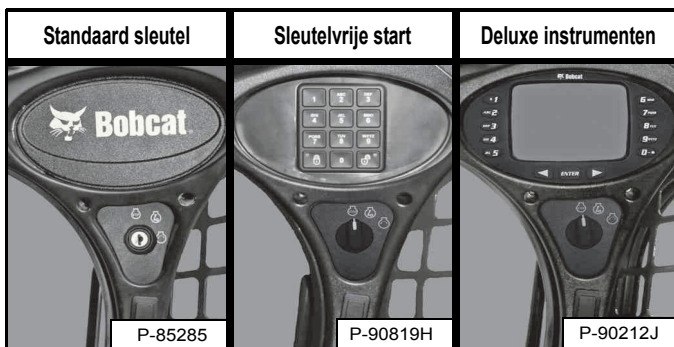

Het rechterpaneel **[Figuur 8]** is meer gedetailleerd omschreven. (Zie Rechterpaneel (standaardpaneel met contactsleutel) op pagina 41.), (Zie Rechter paneel (Sleutelvrij startpaneel) op pagina 42.) of (Zie Rechter paneel (Deluxe instrumentenpaneel) op pagina 43.)

Figuur 9

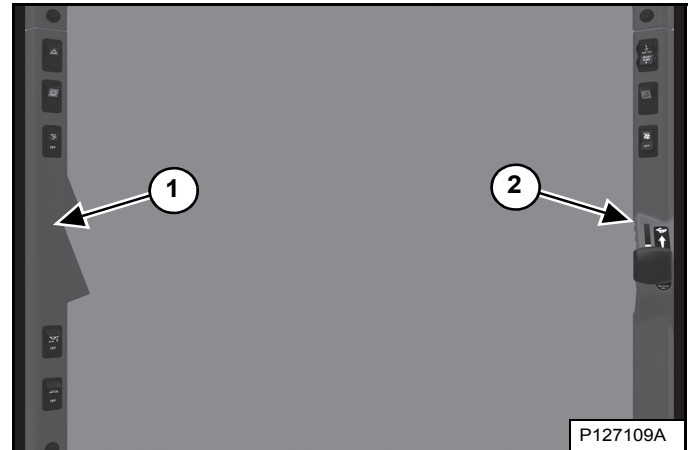

Het linker (item 1) en rechter (item 2) **[Figuur 9]** schakelpaneel zijn meer gedetailleerd omschreven. (Zie Linker schakelpaneel op pagina 45.) en (Zie Rechter schakelpaneel op pagina 45.)

Figuur 10

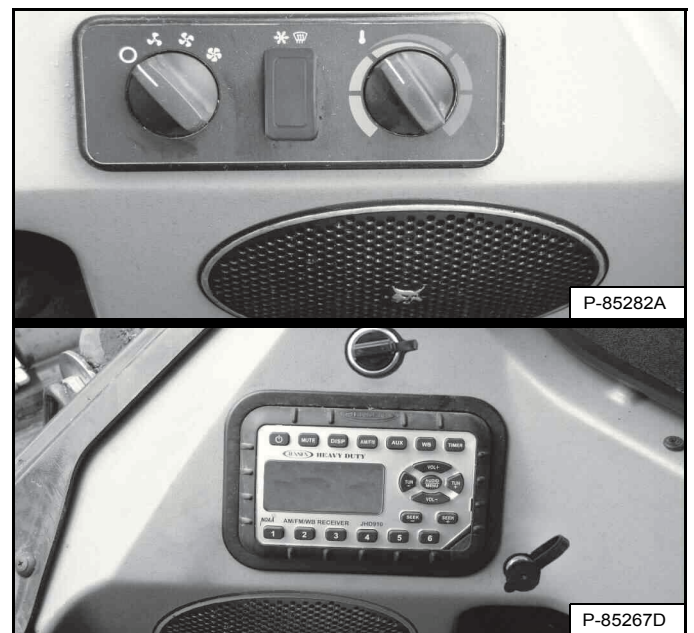

De linker en rechter onderste zijschakelpanelen **[Figuur 10]** zijn meer gedetailleerd omschreven. (Zie Linker onderpaneel op pagina 46.) en (Zie Rechter onderpaneel op pagina 46.)

IDENTIFICATIE INSTRUMENTENPANEEL (VERVOLG)

Linker paneel

Figuur 11

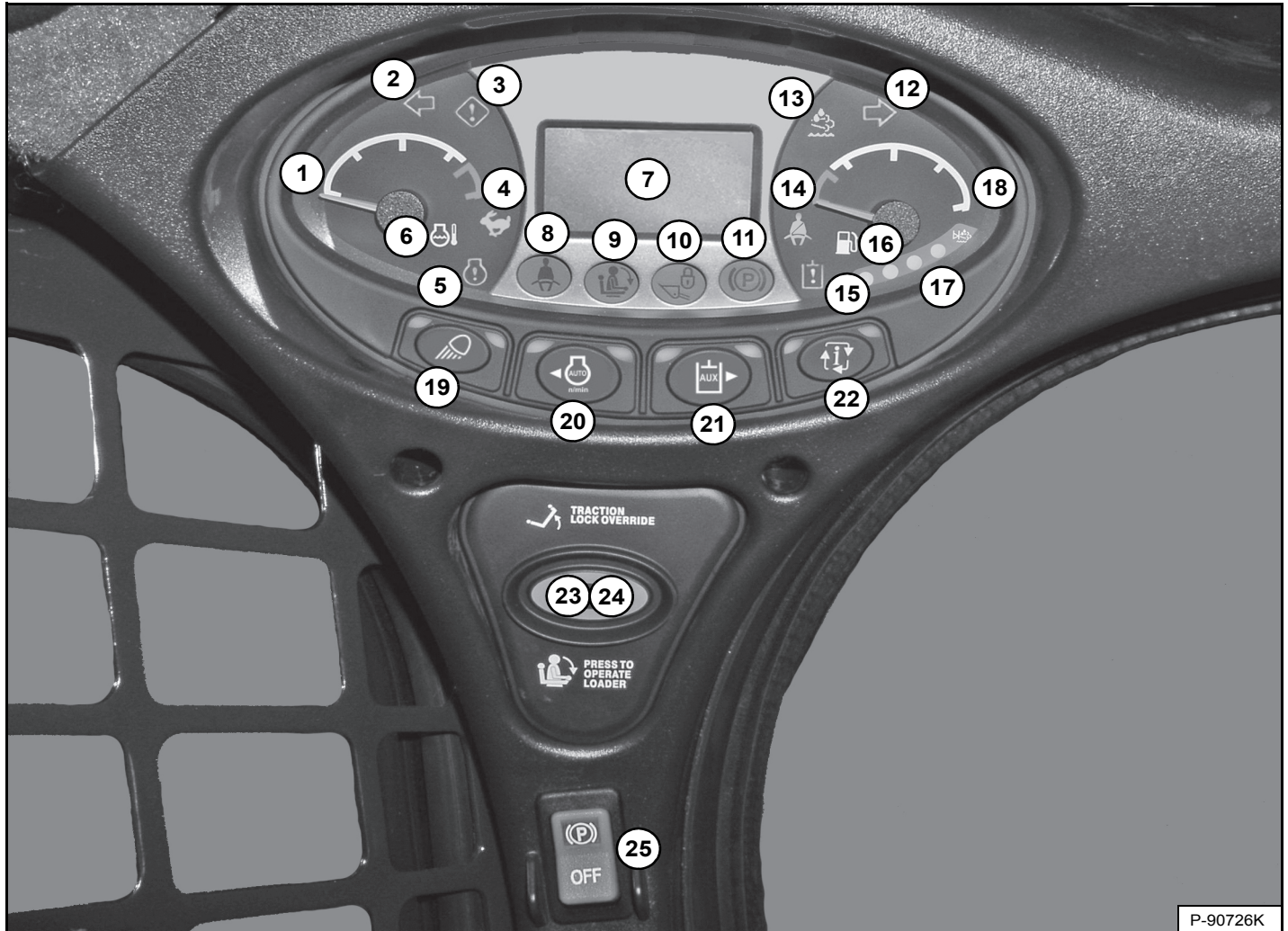

Het linkerpaneel [Figuur 11] is voor alle machines hetzelfde, ongeacht opties en accessoires.

REF.-NR.	BESCHRIJVING	FUNCTIE / BEDIENING
1	MOTORTEMPERATUURMETER	Toont de temperatuur van de motorkoelvloeistof.
2	LINKERRICHTINGAANWIJZER (optie)	Toont dat richtingaanwijzers naar links AAN staan.
3	ALGEMENE WAARSCHUWING	Storing van één of meer machinefuncties. (Zie servicecodes*.)
4	TWEESNELHEDENBEDIENING (optie)	Hoog snelheidsbereik geselecteerd.
5	MOTORSTORING	Motorstoring of -defect. (Zie servicecodes*.)
6	TEMPERATUUR MOTORKOELVLOEISTOF	Temperatuur motorkoelvloeistof hoog of sensorfout.
7	DISPLAY	Geeft informatie weer. (Zie Display in deze handleiding.)
8	VEILIGHEIDSGORDEL	Vraagt de bestuurder de veiligheidsgordel om te doen. Blijft 45 seconden oplichten.
9	STOELBEUGEL	Het lampje brandt wanneer de stoelbeugel is opgeklapt.
10	HEF- EN KIPKLEP	Het lampje brandt wanneer de hef- en kipfuncties niet kunnen worden gebruikt.
11	PARKEERREM	Het lampje brandt wanneer de lader niet kan rijden.



IDENTIFICATIE INSTRUMENTENPANEEL (VERVOLG)

Linker paneel (vervolg)

REF.-NR.	BESCHRIJVING	FUNCTIE / BEDIENING
12	RECHTERRICHTINGAANWIJZER (optie)	Toont dat richtingaanwijzers naar rechts AAN staan.
13	DIESELDEELTJESFILTER (DPF) / DIESELUITLAATVLOEISTOF (DEF)	Niet in gebruik.
14	SCHOUDERRIEM (optie)	Vraagt de bestuurder de schouderriem om te doen bij het rijden in het hoge snelheidsbereik. Blijft oplichten terwijl in het hogesnelheidsbereik wordt gereden.
15	STORING HYDRAULISCH SYSTEEM	Storing of defect hydraulisch systeem. (Zie servicecodes*.)
16	BRANDSTOF	Brandstofniveau laag of sensorfout.
17	NIVEAU DIESELUITLAATVLOEISTOF (DEF) / AdBlue®	Niet in gebruik.
18	BRANDSTOFMETER	Toont de hoeveelheid brandstof in de tank.
19	LICHTEN zonder wegoptie	Eén keer indrukken voor ACHTERLICHTEN. (Groene rechter LED licht op.) Druk een tweede keer om werklichten VOOR en ACHTER in te schakelen (AAN). ACHTERLICHTEN gaan UIT. (Groene linker LED licht op.) Druk een derde keer om alle lichten uit te schakelen. (Groene linker en rechter LED's zijn uit.)
	LICHTEN met wegoptie	Eén keer drukken voor het VOORSTE gieklicht, nummerplaatverlichting en ACHTERLICHTEN. (Groene rechter LED licht op.) Druk een tweede keer om werklichten VOOR en ACHTER in te schakelen (AAN). VOORSTE gieklicht, nummerplaatverlichting en ACHTERLICHTEN gaan UIT. (Groene linker LED licht op.) Druk een derde keer om alle lichten uit te schakelen. (Groene linker en rechter LED's zijn uit.)
		Houd de knop vijf seconden ingedrukt om de softwareversie weer te geven.
20	AUTOMATISCH STATIONAIR TOERENTAL	Niet in gebruik.
		De cursor in het DISPLAY naar links verplaatsen bij gebruik van bepaalde informatietoetsmenu's.
21	HULPHYDRAULIEK	Eén keer indrukken om de hulphydrauliek in te schakelen. (Groene linker-LED licht op.) Druk een tweede keer om het systeem uit te schakelen.
		De cursor in het DISPLAY naar rechts verplaatsen bij gebruik van bepaalde informatietoetsmenu's.
22	INFORMATIE	Loopt door (na elke druk op een knop): <ul style="list-style-type: none"> • Urenteller (bij het starten) • Motortoerental • Accuspanning • Stuurgevoeligheidsmenu • Compensatiemenu stuurafwijking • Onderhoudsklok • Servicecodes*
23	TRACTION-LOCK TIJDELIJK OPHEFFEN	Werkt alleen als de stoelbeugel opgeklapt is en de motor draait. Eén keer indrukken om de remmen te lossen. Maakt het mogelijk de stuurhendels of joystick(s) te gebruiken om de lader vooruit of achteruit te rijden bij gebruik van de dieplepel. (Zie TRACTION-LOCK TIJDELIJK OPHEFFEN in deze handleiding.) Druk een tweede keer voor het vergrendelen van de remmen.
24	INDRUKKEN OM LADER TE BEDIENEN	Indrukken om het BICS™-systeem te activeren als de stoelbeugel is neergeklapt en de bestuurder in werkpositie zit. De knop licht op.
25	PARKEERREM (standaard op alle laders)	Druk bovenaan om de parkeerrem te activeren. Druk op de knop om te deactiveren. (Zie PARKEERREM in deze handleiding.)

* Deze handleiding bevat een tabel met beschrijvingen van de servicecodes. (Zie DIAGNOSTISCHE SERVICECODES op pagina 184.)

IDENTIFICATIE INSTRUMENTENPANEEL (VERVOLG)

Display

Het display kan de volgende informatie weergeven:

- Bedrijfsuren
- Motortoerental
- Accuspanning
- Instelling stuurgevoeligheid
- Instelling compensatie stuurafwijking
- Afteller onderhoudsklok
- Servicecodes
- Afteller voorgloeien motor
- Instelling snelheidsregeling
- Instelling hef- en kantelcompensatie

Figuur 12

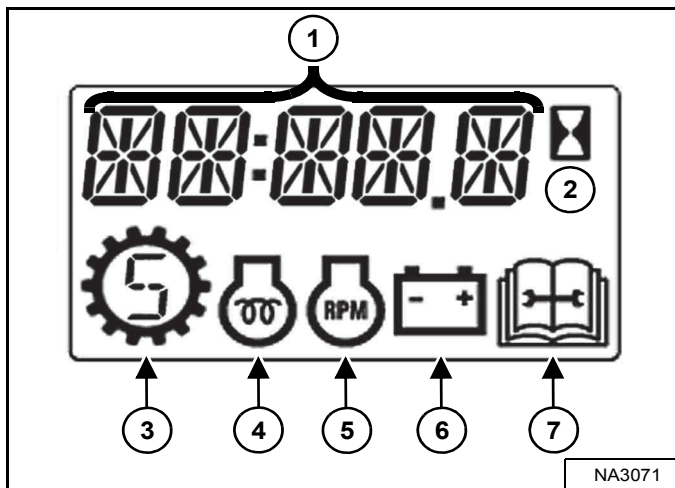

Het display is afgebeeld in [Figuur 12]. Bij het starten verschijnt het aantal bedrijfsuren op het display.

1. Gegevensdisplay
2. Bedrijfsurenteller
3. Snelheidsregeling
4. Voorgloeien motor
5. Motortoerental
6. Accu / Laadspanning
7. Onderhoud

IDENTIFICATIE INSTRUMENTENPANEEL (VERVOLG)

Rechterpaneel (standaardpaneel met contactsleutel)

Figuur 13



Deze machine kan met een standaardpaneel met contact zijn uitgerust [Figuur 13].

Het standaardpaneel heeft een contactsleutel (Item 1) [Figuur 13] om het elektrisch systeem van de lader in en uit te schakelen en de motor te starten en te stilzetten.

De schakelaarpositie (Item 2) [Figuur 13] kan verschillende functies hebben, afhankelijk van de machineconfiguratie. Zie de volgende tabel voor meer informatie.

REF. NR.	BESCHRIJVING	FUNCTIE / BEDIENING
	GEAVANCEERDE BEDIENINGSELEMENTEN (ACS) (optie)	Druk bovenaan om bedieningshendels te selecteren; onderaan om bedieningspedalen te selecteren.
	SELECTEERBARE JOYSTICKBEDIENING (SJC) (optie)	Druk bovenaan om het 'ISO' bedieningspatroon te selecteren; onderaan om het 'H' bedieningspatroon te selecteren.
	ALARMKNIPPERLICHTEN (optie)	Druk bovenaan om de lichten in te schakelen en onderaan om ze uit te schakelen.
	ZWAAILICHT (optie) of KNIPPERLICHT (Optie)	Druk bovenaan om de lichten AAN te doen en onderaan om ze UIT te doen.

IDENTIFICATIE INSTRUMENTENPANEEL (VERVOLG)

Rechter paneel (Sleutelvrij startpaneel)

Figuur 14

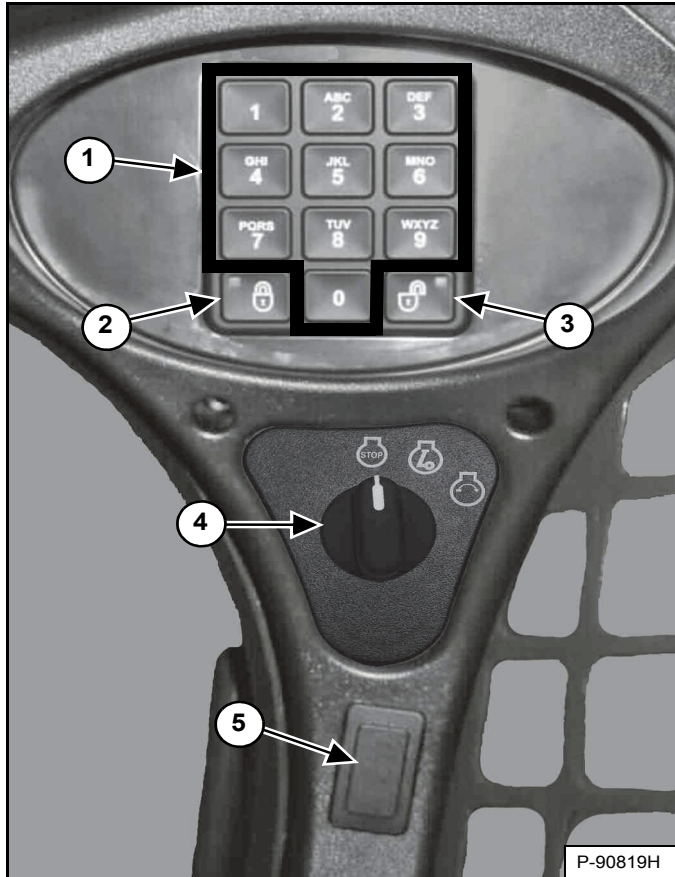

Deze machine kan met een sleutelvrij startpaneel zijn uitgerust [Figuur 14].

1. **Toetsen (toetsen 1 t/m 0):** Worden gebruikt voor het invoeren van een numercode (wachtwoord) om de motor te starten. Er verschijnt een sterretje op het display van het linker paneel telkens wanneer op de toets wordt gedrukt.
2. **VERGRENDEL-toets:** wordt gebruikt voor het vergrendelen van het toetsenbord. De vergrendeltoets toont een rood lichtje om aan te geven dat er een wachtwoord nodig is om de lader te kunnen starten. (Zie Functie wachtwoorduitschakeling op pagina 195.)
3. **ONTGRENDEL-toets:** wordt gebruikt voor het ontgrendelen van het toetsenbord. De ontgrendeltoets toont een groen lichtje om aan te geven dat de lader zonder wachtwoord kan worden gestart. (Zie Functie wachtwoorduitschakeling op pagina 195.)
4. **Sleutel:** Wordt gebruikt voor het in- en uitschakelen van het elektrisch systeem van de lader en voor het starten en stilzetten van de motor.

De schakelaarpositie (Item 5) [Figuur 14] kan verschillende functies hebben, afhankelijk van de machineconfiguratie. Zie de volgende tabel voor meer informatie.

REF. NR.	BESCHRIJVING	FUNCTIE / BEDIENING
	GEAVANCEERDE BEDIENINGSELEMENTEN (ACS) (optie)	Druk bovenaan om bedieningshendels te selecteren; onderaan om bedieningspedalen te selecteren.
	SELECTEERBARE JOYSTICKBEDIENING (SJC) (optie)	Druk bovenaan om het 'ISO'-bedieningspatroon te selecteren; onderaan om het 'H'-bedieningspatroon te selecteren.
	ALARMKNIPPERLICHTEN (Optie)	Druk bovenaan om de lichten in te schakelen en onderaan om ze uit te schakelen.
	ZWAAILICHT (optie) of KNIPPERLICHT (Optie)	Druk bovenaan om de lichten IN te schakelen en onderaan om ze UIT te schakelen.

IDENTIFICATIE INSTRUMENTENPANEEL (VERVOLG)

Rechter paneel (Deluxe instrumentenpaneel)

Figuur 15

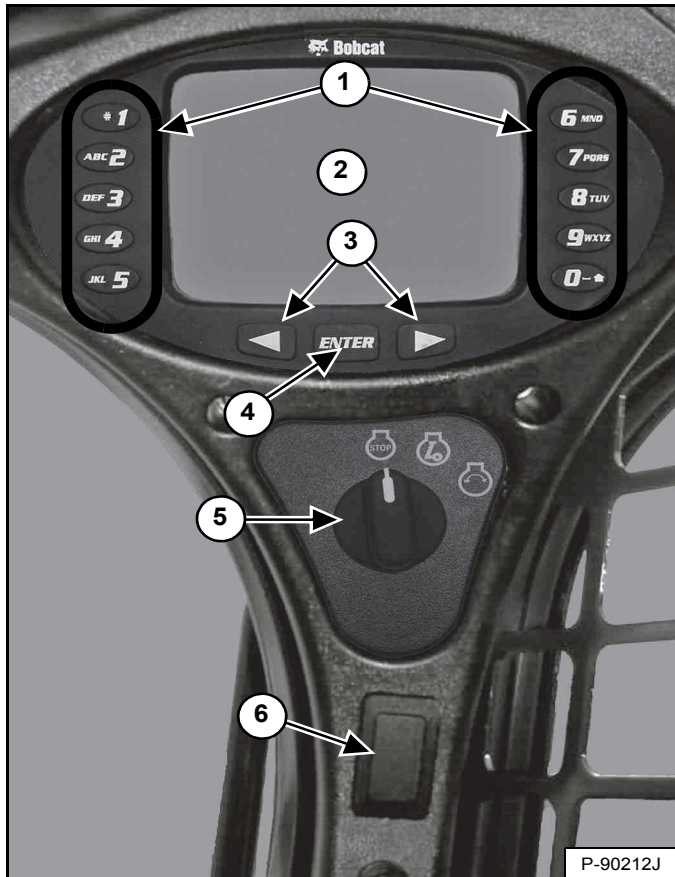

Deze machine kan met een Deluxe-instrumentenbord zijn uitgerust [Figuur 15].

1. **Toetsen (toetsen 1 t/m 0):** Het toetsenbord heeft twee functies:
 - Het invoeren van een nummercode (wachtwoord) om de motor te starten.
 - Om een opgegeven cijfer in te voeren voor verder gebruik van het display.
2. **Display:** Op het display worden alle gegevens in verband met systeeminstellingen, controles, en foutmeldingen weergegeven.
3. **Scrollknoppen:** Worden gebruikt om door het keuzeschermbord van het display te scrollen.
4. **ENTER-toets:** Wordt gebruikt om selecties te maken op het display.
5. **Sleutel:** Wordt gebruikt voor het in- en uitschakelen van het elektrisch systeem van de lader en voor het starten en stilzetten van de motor.

De schakelaarpositie (Item 6) [Figuur 15] kan verschillende functies hebben, afhankelijk van de machineconfiguratie. Zie de volgende tabel voor meer informatie.

REF. NR.	BESCHRIJVING	FUNCTIE / BEDIENING
	GEAVANCEERDE BEDIENINGSELEMENTEN (ACS) (optie)	Druk bovenaan om bedieningshendels te selecteren; onderaan om bedieningspedalen te selecteren.
	SELECTEERBARE JOYSTICKBEDIENING (SJC) (optie)	Druk bovenaan om het 'ISO'-bedieningspatroon te selecteren; onderaan om het 'H'-bedieningspatroon te selecteren.
	ALARMKNIPPERLICHTEN (Optie)	Druk bovenaan om de lichten in te schakelen en onderaan om ze uit te schakelen.
	ZWAAILICHT (optie) of KNIPPERLICHT (Optie)	Druk bovenaan om de lichten IN te schakelen en onderaan om ze UIT te schakelen.

IDENTIFICATIE INSTRUMENTENPANEEL (VERVOLG)

Rechter paneel (Deluxe instrumentenpaneel) (vervolg)

Figuur 16



Het eerste scherm dat u ziet op uw nieuwe lader wordt getoond in **[Figuur 16]**.

Als dit scherm op het display verschijnt, kunt u het wachtwoord invoeren en de motor starten of de standaardtaal veranderen.

OPMERKING: Uw nieuwe lader (met Deluxe paneel) heeft een eigenaarswachtwoord. Uw dealer zal u dit wachtwoord geven. Vervang het door een gemakkelijk te onthouden wachtwoord om te voorkomen dat onbevoegde personen de lader gebruiken. (Zie Het eigenaarswachtwoord veranderen op pagina 196.) Bewaar uw wachtwoord op een veilige plaats voor later gebruik.

Taal wijzigen:

Druk op de linker of rechter scroll-knop om door de talen te bewegen. De taal waarop is gestopt, wordt de standaardtaal die wordt gebruikt op het Deluxe instrumentenpaneel **[Figuur 16]**.

De taal kan op elk moment worden aangepast. (Zie **INSTELLING BEDIENINGSPANEEL** op pagina 191.)

Voer het wachtwoord in:

Gebruik de nummers op het toetsenbord om het wachtwoord in te voeren en druk vervolgens op de knop **[ENTER]**. Er verschijnt een symbool op het display voor elk nummer dat wordt ingevoerd. De linker scroll-knop kan als backspace-toets worden gebruikt wanneer een verkeerd cijfer is ingevoerd.

Wanneer een verkeerd wachtwoord wordt ingevoerd, verschijnt op het scherm **[VERKEERD WACHTWOORD PROBEER HET OPNIEUW]** en moet het wachtwoord opnieuw worden ingevoerd.

Zie **INSTELLINGEN BEDIENINGSPANEEL** voor een nadere beschrijving van schermen om het systeem aan uw behoeften aan te passen. (Zie **INSTELLING BEDIENINGSPANEEL** op pagina 191.)

IDENTIFICATIE INSTRUMENTENPANEEL (VERVOLG)

Linker schakelpaneel

Rechter schakelpaneel

Figuur 17

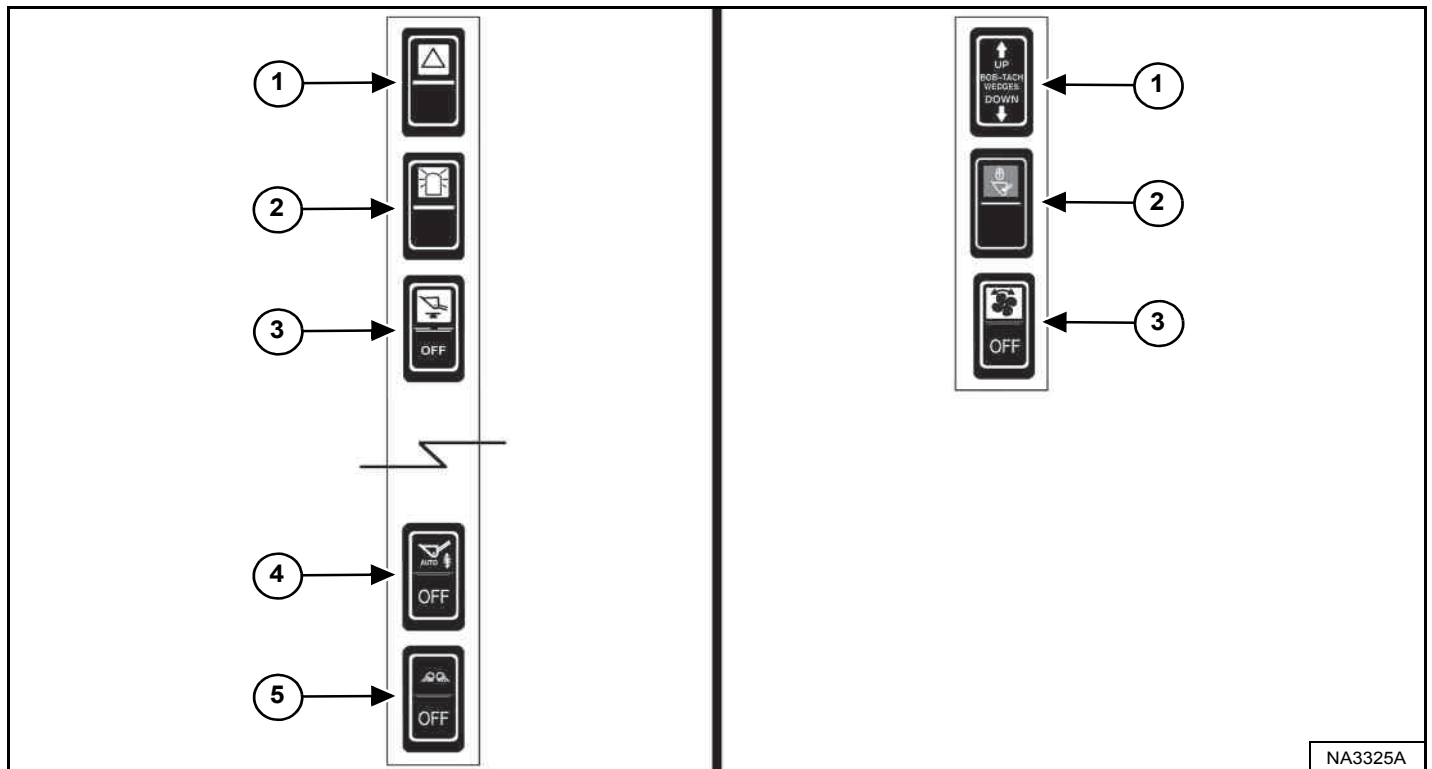

NA3325A

REF.-NR.	BESCHRIJVING	FUNCTIE / BEDIENING
1	ALARMKNIPPERLICHTEN (Optie)	Druk bovenaan om de lichten in te schakelen en onderaan om ze uit te schakelen.
2	ZWAAILICHT (optie) OF KNIPPERLICHT (optie)	Druk bovenaan om de lichten IN te schakelen en onderaan om ze UIT te schakelen.
3	HYDRAULISCHE LAADBAKNIVELLERING (optie)	Druk bovenaan om de hydraulische baknivellering aan te zetten; onderaan om ze af te zetten.
4	AUTOMATISCHE RIJREGELING (optie)	Druk bovenaan om de automatische rijregeling te activeren; druk onderaan om te ontgrendelen.
5	VERLICHTING AAN DE ZIJKANT (optie)	Druk bovenaan om de lichten in te schakelen en onderaan om ze uit te schakelen. OPMERKING: Schakel de zijverlichting UIT als u rijdt op openbare wegen.

OPMERKING: Op oudere modellen zijn schakelaarlocaties vier en vijf op het linker schakelpaneel niet aanwezig.

REF.-NR.	BESCHRIJVING	FUNCTIE / BEDIENING
1	HYDRAULISCHE BOB-TACH (Optie)	Indrukken en de pijl OMHOOG ingedrukt houden om de Bob-Tach-wiggen te ontgrendelen. De pijl omlaag ingedrukt houden om de Bob-Tach-wiggen in de openingen van het montageframe te plaatsen.
2	RIJVERGREDELING	Druk bovenaan op de schakelaar om de hydraulische heffen kipfuncties voor het rijden te vergrendelen. Druk onderaan op de schakelaar om de rijverdeling UIT te schakelen.
3	OMKEERBARE VENTILATOR (optie)	Automatische bediening - middelste stand; handmatige bediening - druk kort op de bovenkant; druk op de onderkant om uit te schakelen.

IDENTIFICATIE INSTRUMENTENPANEEL (VERVOLG)

Linker onderpaneel

Figuur 18

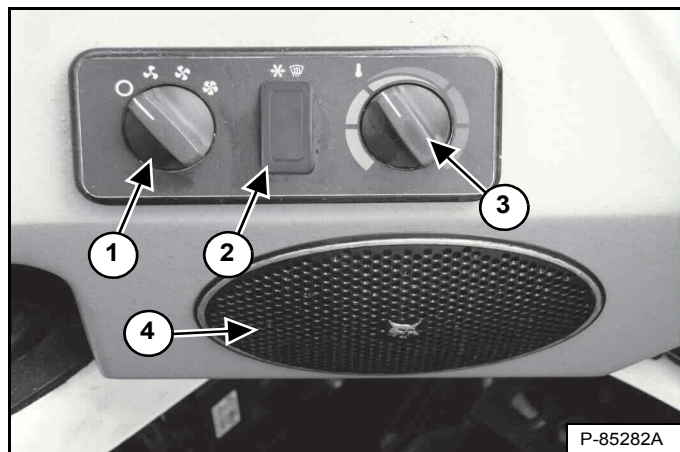

REF.-NR.	BESCHRIJVING	FUNCTIE / BEDIENING
1	VENTILATIEMOTOR (optie)	Draai rechtsonder om de ventilatorsnelheid te verhogen; linksom om te verlagen. Er zijn vier standen; OFF-1-2-3.
2	NIET GEBRUIKT	- - -
3	TEMPERA-TUURREGELING (optie)	Draai rechtsonder om de temperatuur te verhogen; linksom om te verlagen.
4	LUIDSPREKER (optie)	Linker luidspreker met radio in optie

Rechter onderpaneel

Figuur 19

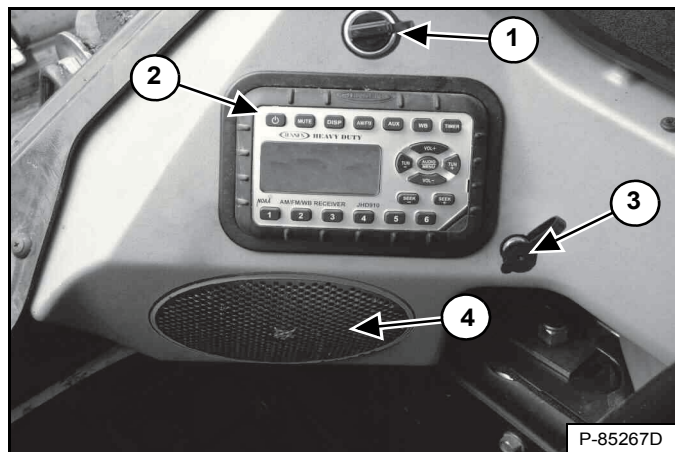

REF.-NR.	BESCHRIJVING	FUNCTIE / BEDIENING
1	VOEDINGSPOORT	Leverd 12 V voor toebehoren.
2	RADIO (optie)	Zie Radio in deze handleiding.
3	STEKERBUS KOPTELEFOON (optie)	Wordt gebruikt voor aansluiting van koptelefoon op de optionele radio-uitvoer. De luidsprekers worden automatisch uitgeschakeld wanneer dit wordt gebruikt.
4	LUIDSPREKER (optie)	Rechter luidspreker met radio in optie

IDENTIFICATIE INSTRUMENTENPANEEL (VERVOLG)

Radio

Deze machine kan met een radio zijn uitgerust.

Figuur 20

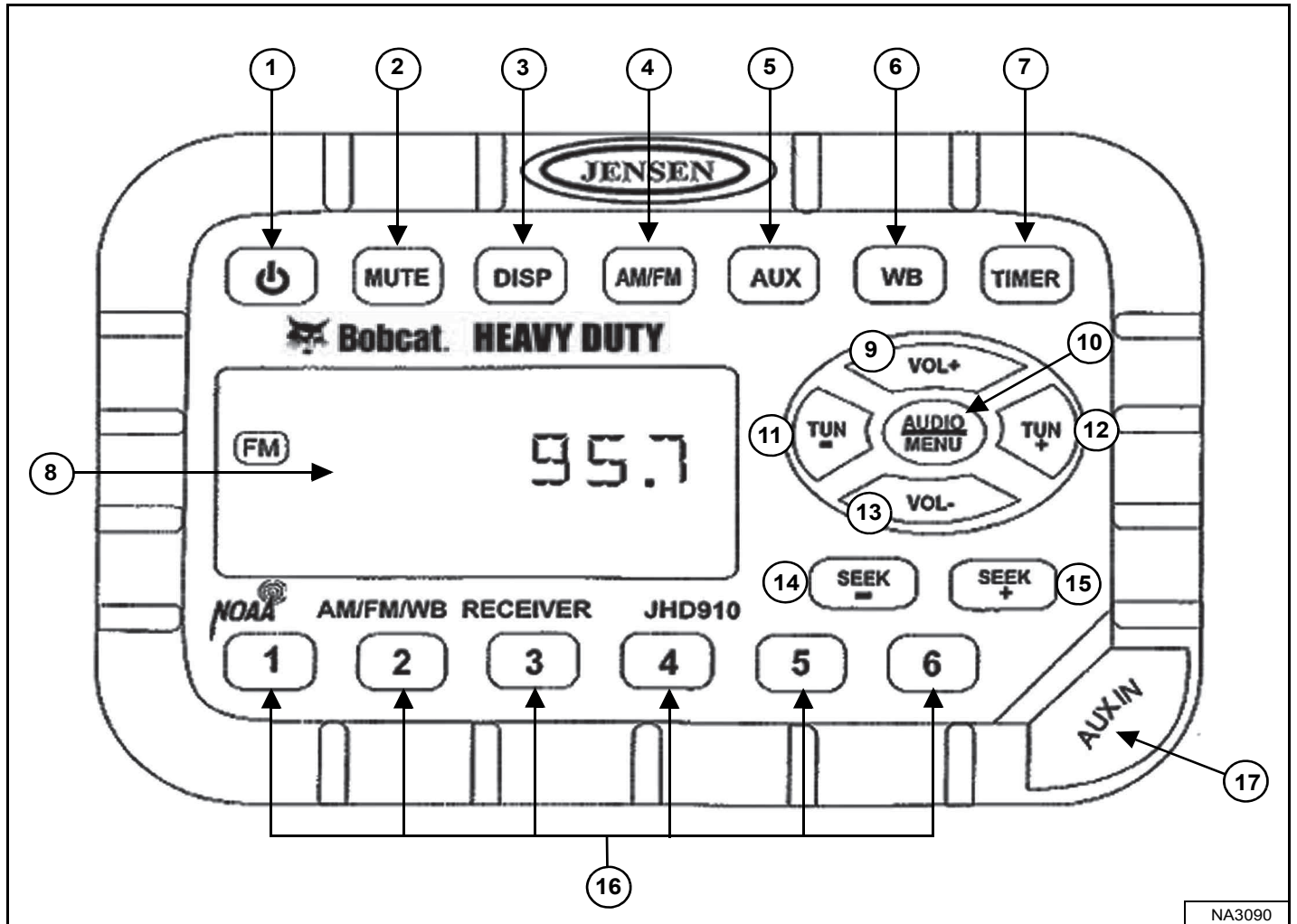

De tabel op de volgende pagina toont de BESCHRIJVING en FUNCTIE/BEDIENING voor elk van de bedieningselementen van de radio [Figuur 20].

OPMERKING: Zie DISPLAY in de tabel voor instructies voor het instellen van de klok.



IDENTIFICATIE INSTRUMENTENPANEEL (VERVOLG)

Radio (vervolg)

REF.-NR.	BESCHRIJVING	FUNCTIE / BEDIENING
1	POWER	Druk op de schakelaar voor het inschakelen, druk opnieuw voor het uitschakelen.
2	STIL	Druk hierop om het geluid te dempen. Op het scherm verschijnt [MUTE] (DEMPEN) druk opnieuw om het geluid UIT te schakelen.
3	DISPLAY	Druk hierop om te schakelen tussen functiemodus (ingestelde frequentie weergeven, aux-invoer, weerkanaal-informatie of timer) en klokmodus. Houd ingedrukt voor de klokinstelmodus. Met de knop FREQUENTIE OMLAAG (TUN -) stelt u de uren in en met de knop FREQUENTIE OMHOOG (TUN +) de minuten; de normale werking wordt automatisch hervat.
4	BAND	Druk om de tuner-modus te selecteren. Druk om zich te verplaatsen tussen de 2 AM (MW) banden en 3 FM banden.
5	AUX	Druk om de aux-invoermodus te selecteren. Het draagbaar audioapparaat (MP3-speler) moet aangekoppeld zijn via de aux-invoer.
6	WEERKANAAL	Druk om het weerkanaal te selecteren. Stel met de knoppen FREQUENTIE OMHOOG (TUN +) en FREQUENTIE OMLAAG (TUN -) het station met de helderste ontvangst in. De functie weerwaarschuwingen, indien geactiveerd, schakelt automatisch vanuit de huidige modus naar het weerkanaal wanneer een weerwaarschuwing wordt gegeven. Zie INSTELLING AUDIO / MENU in deze tabel.
7	TIMER	Druk om naar de timermodus te gaan. Druk om de timer-functie te starten, druk opnieuw om de timer te stoppen; druk opnieuw de timer te hervatten en houd ingedrukt om de timer-modus te verlaten.
8	DISPLAY	Geeft de tijd, de frequentie en geactiveerde functies weer.
9	VOLUME OMHOOG	Verhoogt het volume; het huidige volume (0 - 40) verschijnt kort op het display.
10	INSTELLING AUDIO / MENU	AUDIO AANPASSEN: Druk om te navigeren tussen instellingen voor bassen, hoge tonen en balans. Pas de instelling aan met VOLUME OMHOOG (VOL +) en VOLUME OMLAAG (VOL -) wanneer u de gewenste optie ziet; de normaal werking wordt automatisch hervat. MENU AANPASSEN: Houd deze knop drie seconden ingedrukt voor de menu-instellingen. Druk om te navigeren tussen de volgende instellingen; pas de instelling aan met VOLUME OMHOOG (VOL +) en VOLUME OMLAAG (VOL -) wanneer u de gewenste optie ziet; de normale werking wordt automatisch hervat. <ul style="list-style-type: none"> • Bevestiging met piep (aan of uit) - Bepaalt of u bij elke toetsindruk een pieptoon hoort. • Werkingsregio (USA of Europa) - Selecteert de juiste regio. • Klokweergave (12 of 24) - Selecteert de 12-uur of 24-uurs klokweergave. • Helderheid van display (laag, gemiddeld of hoog) - Bepaalt de helderheid van het display. • Achtergrondkleur (amber of groen) - Bepaalt de achtergrondkleur van het display. • Inschakelvolumen (0 - 40) - Selecteert de standaard volume-instelling bij het inschakelen van de radio. • Weerwaarschuwing (aan of uit) - Bepaalt of het weerkanaalalarm geactiveerd is.
11	FREQUENTIE OMLAAG	Druk om de radiofrequentie handmatig in te stellen naar beneden.
12	FREQUENTIE OMHOOG	Druk om de radiofrequentie handmatig in te stellen naar omhoog.
13	VOLUME OMLAAG	Verlaagt het volume; het huidige volume (0 - 40) verschijnt kort op het display.
14	ZOEKFREQUENTIE OMLAAG	Druk om automatisch de frequentie naar omlaag in te stellen op het volgende sterke station.
15	ZOEKFREQUENTIE OMHOOG	Druk om automatisch de frequentie naar omhoog in te stellen op het volgende sterke station.
16	VOORAF INGESTELDE STATIONS	Gebuikt om stations op te slaan en terug op te roepen voor elke FM- en AM-band. Druk en houd ingedrukt om het huidige station op te slaan, druk op de knop om een station op te roepen.
17	AUX-INVORDERSTEKKER BUS	Sluit een draagbaar audioapparaat (MP3-speler) aan op de 3,5 mm (1/8 inch) aansluiting en druk op de AUX-knop.

IDENTIFICATIE INSTRUMENTENPANEEL (VERVOLG)

Achteruitrijcamerasysteem

Deze machine kan met een achteruitrijcamerasysteem zijn uitgerust.

Alleen een achteruitrijcamerasysteem is geen afdoend middel om omstanders uit de buurt van de werkomgeving te houden. Operatoren moeten zich ten volle bewust blijven van de omgeving door rechtstreeks zicht te houden achteraan en met behulp van het camerastelsel. De operator moet het camerastelsel goed onderhouden om een correcte werking te verzekeren.

Figuur 21

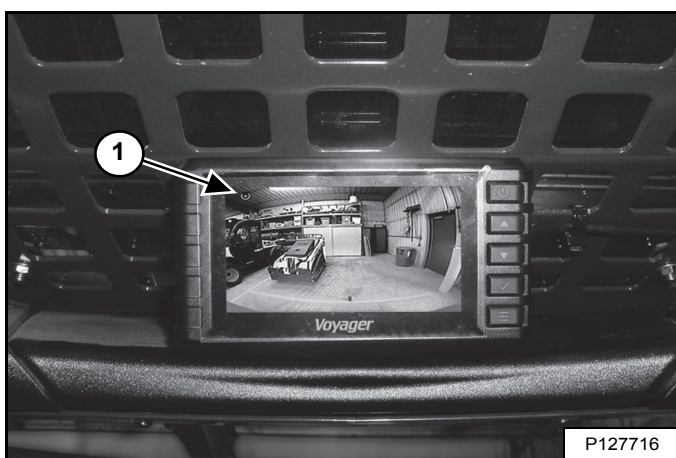

Het beeldscherm van de camera bevindt zich boven de voordeur [Figuur 21].

OPMERKING: Voorwerpen in het beeldscherm zijn dichterbij dan ze lijken.

De roterende pictogram (item 1) [Figuur 21] in de linkerbovenhoek van het scherm geeft een live weergave van de camera.

Als het pictogram bevriest, dan levert de camera geen live weergave en is onderhoud vereist.



VOORKOM LETSEL OF LEVENSGEVAAR

- Houd omstanders uit de buurt van het werkgebied en rijpad.
- De operator moet een duidelijk zicht houden op de rijrichting en goed uitkijken voor en tijdens het voortbewegen van de machine.
- Het achteruitrijalarm moet weerklinken wanneer de machine in achteruit wordt bediend.

W-2783-0118

Figuur 22

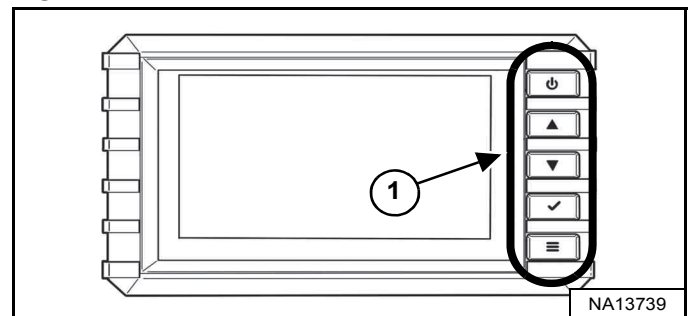

De onderstaande tabel toont de functie van elke knop (item 1) [Figuur 22] in het beeldscherm.

ITEM	BESCHRIJVING	FUNCTIE / BEDIENING
	AAN/UIT	Druk op deze knop voor het inschakelen van het display (AAN), druk opnieuw voor het uitschakelen (UIT).
	OMHOOG	Druk op deze knop om omhoog te gaan in het menuscherm keuzes; ook voor het aanpassen van de menu-instellingen.
	OMLAAG	Druk op deze knop om omlaag te gaan in het menuscherm keuzes; ook voor het aanpassen van de menu-instellingen.
	SELECTEREN	Druk op deze knop om de gemarkeerde functie of optie te selecteren.
		Druk op deze knop op het hoofdscherm om de camera-ingang op een leeg scherm gelabeld CAM2 of CAM3 te brengen. Druk op deze toets tot de input wordt teruggebracht naar CAM1 voor een normale werking van het systeem.
	MENU	Druk op deze knop om het menu instellingen te openen; ook voor het terugkeren naar het vorige menu.

Veelgebruikte menu-instellingen:

- BEELD - Helderheid, contrast, kleur, tint
- INSTELLING - Screensaver, automatisch inschakelen
- DIVERSE - Taal, reset.

IDENTIFICATIE INSTRUMENTENPANEEL (VERVOLG)

Achteruitrijcamerasysteem (vervolg)

Figuur 23

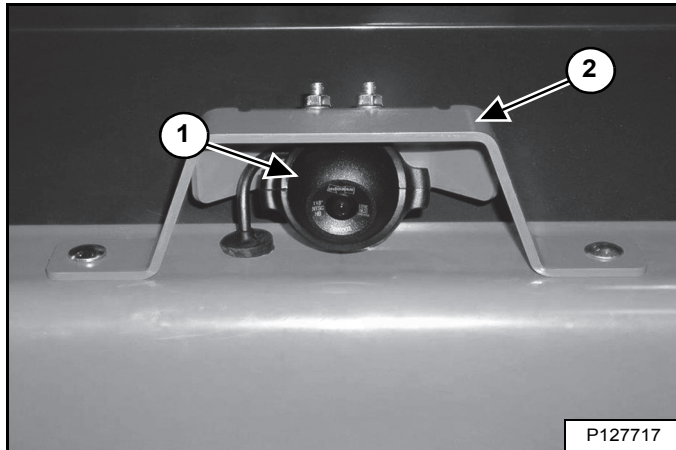

De achteruitrijcamera (item 1) is ondergebracht in een beugel (item 2) [Figuur 23] gemonteerd op bovenzijde van de achterdeur.

Voer het volgende dagelijks of wanneer nodig uit:

- Reinig de lens van de camera met behulp van een zachte doek en schoon water.
- Verwijder modder, sneeuw, ijs of ander vuil dat de duidelijke weergave van het camerasysteem kan hinderen.
- Controleer de correcte afstelling van de camera. Stel de camera zo nodig af.
- Vervang beschadigde componenten van de achteruitrijcamera. Raadpleeg uw Bobcat-dealer voor onderhoud en onderdelen.

Achterrauitrijcamera afstellen

Figuur 24

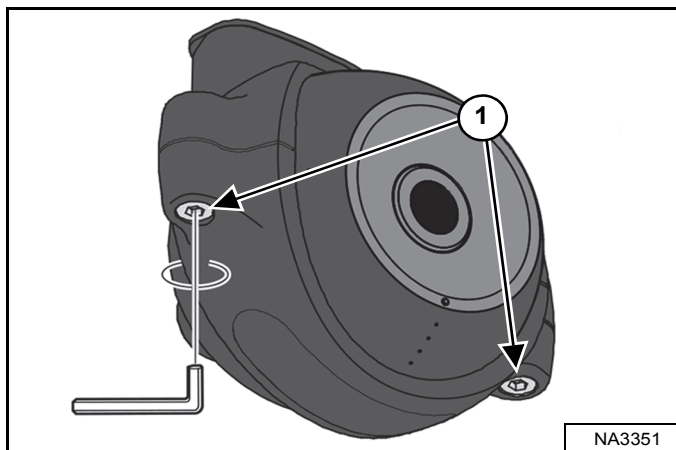

Voer de volgende stappen uit om de achterrauitrijcamera af te stellen:

1. Maak een markering op de grond 1,25 m (4 ft) achter de machine.
2. Draai de schroeven (item 1) [Figuur 24] los van de klem waarmee de camera vastzit.
3. Zet de sleutelschakelaar op **RUN** **zonder de motor te starten**. Zet de display **AAN**.

Figuur 25

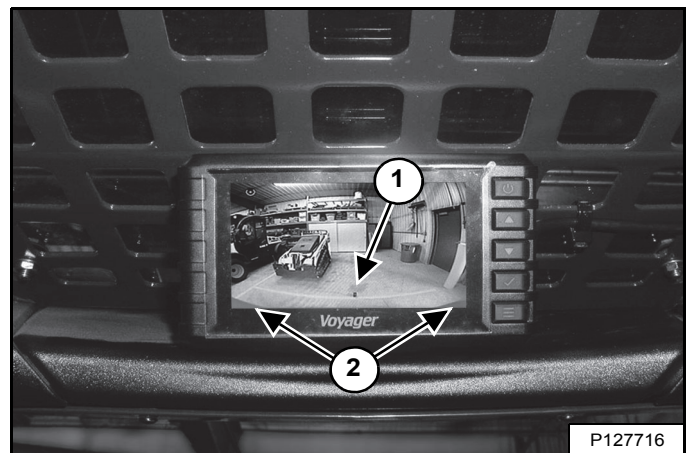

4. Kijk naar het beeldscherm van de camera via de achterrauit van de machine. De afbeelding moet een spiegelbeeld zijn, een voorwerp links van de machine verschijnt aan de linkerkant van het scherm. Zie menu om de beeldweergave zo nodig te regelen.
5. Breng de camera omlaag tot het achterportier (item 2) net zichtbaar is op het scherm. Zorg dat de camera links en rechts is gecentreerd. De markering op de grond (item 1) [Figuur 25] vanaf stap 1 moet zichtbaar zijn op het scherm.
6. Draai de schroeven vast met een koppel van 0,8 - 1,0 N•m (7 - 8,8 in-lb).
7. Draai de contactsleutel in de stand **UIT**.

OVERZICHT VAN BEDIENINGSINSTRUMENTEN

Beschrijving

Deze lader heeft vier beschikbare configuraties voor de bedieningselementen van de hef-/kipfuncties en het rijden en besturen van de lader:

- Standaard bedieningselementen - Voetpedalen worden gebruikt voor de hef- en kipfuncties. Stuurhendels worden gebruikt voor het rijden en besturen van de lader.
- Geavanceerde bedieningselementen (ACS) (optie) - Gebruikt een aantal voetpedalen of stuurhendels voor de hef- en kipfuncties. Stuurhendels worden gebruikt voor het rijden en besturen van de lader.
- Geavanceerde handbediening (AHC) (optie) - Gebruikt stuurhendels voor de hef- en kipfuncties. Stuurhendels worden gebruikt voor het rijden en besturen van de lader.
- Selecteerbare joystickbediening (SJC) (optie) - Gebruikt joysticks voor de hef-/kipfuncties en het rijden/besturen van de lader.

Standaard bedieningselementen

Figuur 26

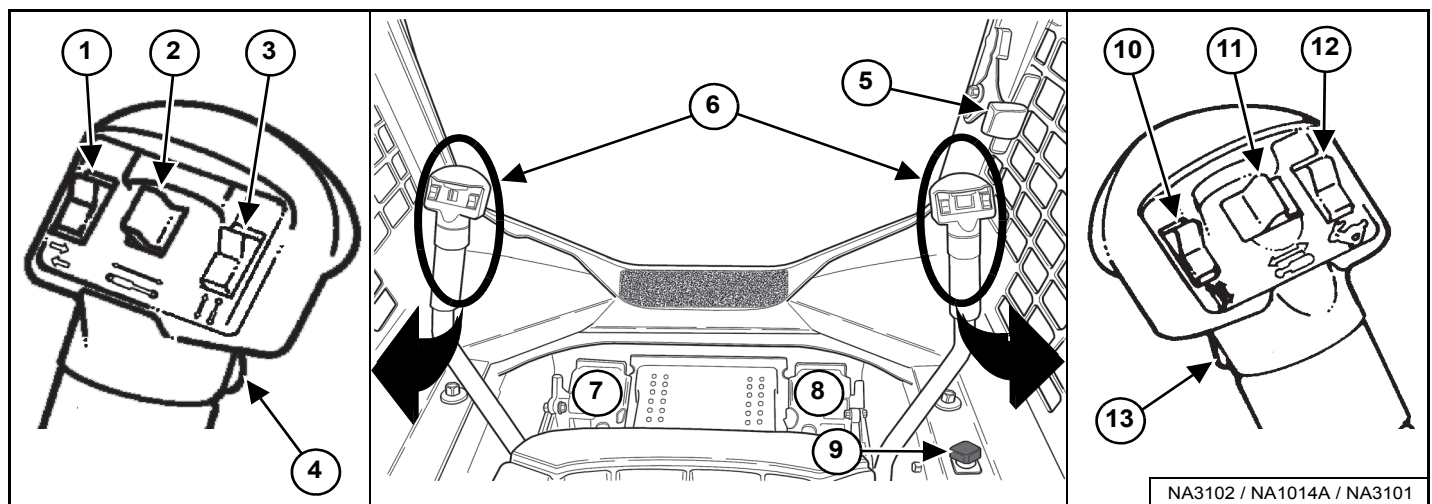

REF.-NR.	BESCHRIJVING	FUNCTIE / BEDIENING
1	RICHTINGAANWIJZERS (optie)	Druk bovenaan om de rechter richtingaanwijzer te activeren; onderaan om de linker richtingaanwijzer te activeren; in het midden om uit te schakelen.
2	HULPHYDRAULIEK ACHTERAAN (optie) Tevens: AANBOUWDEEL FUNCTIEBEDIENING	Zie bediening hulphydrauliek ACHTERAAN in deze handleiding. Zie BESTURINGSEENHEID AANBOUWDEEL in deze handleiding.
3	AANBOUWDEEL FUNCTIEBEDIENING	Zie BESTURINGSEENHEID AANBOUWDEEL in deze handleiding.
4	CLAXON VOORAAN	Druk op de voorste schakelaar om de claxon te activeren.
5	TOERENTALREGELING	Zie TOERENTALREGELING in deze handleiding.
6	STUURHENDELS	Zie RIJDEN EN BESTUREN VAN DE LADER in deze handleiding.
7	BEDIENINGSPEDAAL HEFARM	Zie HYDRAULISCHE BEDIENINGSELEMENTEN in deze handleiding.
8	KIPPEDAAL	Zie HYDRAULISCHE BEDIENINGSELEMENTEN in deze handleiding.
9	HEFARMBYPASS-BEDIENING	Zie HEFARMBYPASS-BEDIENING in deze handleiding.
10	AANBOUWDEEL FUNCTIEBEDIENING	Zie BESTURINGSEENHEID AANBOUWDEEL in deze handleiding.
11	HULPHYDRAULIEK VOORAAN	Zie bediening hulphydrauliek VOORAAN in deze handleiding.
12	TWEESNELHEDENBEDIENING (optie)	Zie TWEESNELHEDENBEDIENING in deze handleiding.
13	CONTINUE FLOWBEDIENING HULPHYDRAULIEK	Zie bediening hulphydrauliek VOORAAN (CONTINUE FLOW) in deze handleiding.

IDENTIFICATIE BEDIENINGSELEMENTEN (VERVOLG)

Geavanceerde bedieningselementen (ACS)

Figuur 27

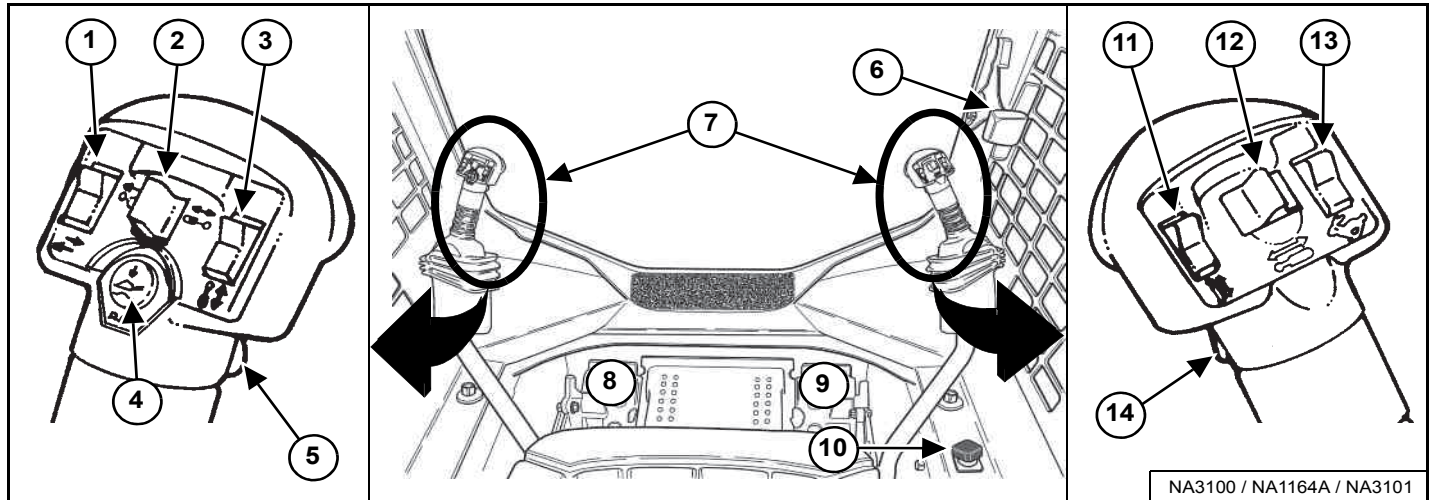

REF.-NR.	BESCHRIJVING	FUNCTIE / BEDIENING
1	RICHTINGAANWIJZERS (optie)	Druk bovenaan om de rechterraichtingaanwijzer te activeren; onderaan om de linkerrichtingaanwijzer te activeren; in het midden om uit te schakelen.
2	HULPHYDRAULIEK ACHTERAAN (optie) Tevens: AANBOUWDEEL FUNCTIEBEDIENING	Zie bediening hulphydrauliek ACHTERAAN in deze handleiding. Zie BESTURINGSEENHEID AANBOUWDEEL in deze handleiding.
3	AANBOUWDEEL FUNCTIEBEDIENING	Zie BESTURINGSEENHEID AANBOUWDEEL in deze handleiding.
4	ZWEEFBEDIENING	Zie HYDRAULISCHE BEDIENINGSELEMENTEN in deze handleiding.
5	CLAXON VOORAAN	Druk op de voorste schakelaar om de claxon te activeren.
6	TOERENTALREGELING	Zie TOERENTALREGELING in deze handleiding.
7	STUURHENDELS en HEF-/KIPHENDELS	Zie RIJDEN EN BESTUREN VAN DE LADER en HYDRAULISCHE BEDIENINGSELEMENTEN in deze handleiding.
8	BEDIENINGSPEDAAL HEFARM	Zie HYDRAULISCHE BEDIENINGSELEMENTEN in deze handleiding.
9	KIPPEDAAL	Zie HYDRAULISCHE BEDIENINGSELEMENTEN in deze handleiding.
10	HEFARMBYPASS-BEDIENING	Zie HEFARMBYPASS-BEDIENING in deze handleiding.
11	AANBOUWDEEL FUNCTIEBEDIENING	Zie BESTURINGSEENHEID AANBOUWDEEL in deze handleiding.
12	HULPHYDRAULIEK VOORAAN	Zie bediening hulphydrauliek VOORAAN in deze handleiding.
13	TWEESNELHEDENBEDIENING (optie)	Zie TWEESNELHEDENBEDIENING in deze handleiding.
14	CONTINUE FLOWBEDIENING HULPHYDRAULIEK	Zie bediening hulphydrauliek VOORAAN (CONTINUE FLOW) in deze handleiding.

IDENTIFICATIE BEDIENINGSELEMENTEN (VERVOLG)

Geavanceerde handbediening (AHC)

Figuur 28

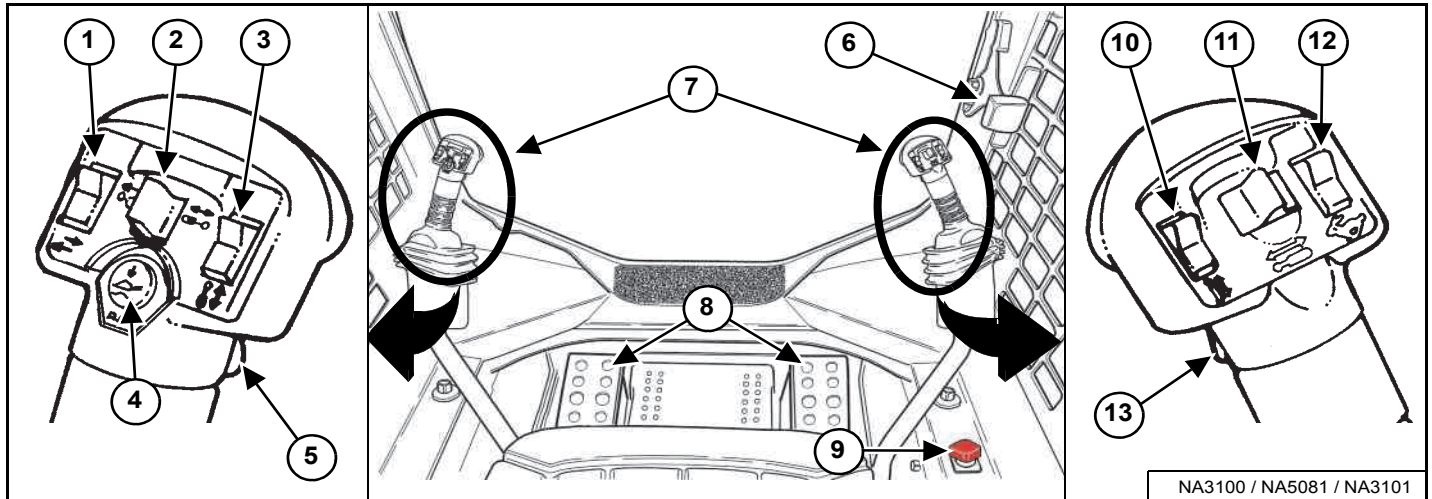

REF.-NR.	BESCHRIJVING	FUNCTIE / BEDIENING
1	RICHTINGAANWIJZERS (optie)	Druk bovenaan om de rechterraanwijzer te activeren; onderaan om de linkerrichtingaanjwizer te activeren; in het midden om uit te schakelen.
2	HULPHYDRAULIEK ACHTERAAN (optie) Tevens: AANBOUWDEEL FUNCTIEBEDIENING	Zie bediening hulphydrauliek ACHTERAAN in deze handleiding. Zie BESTURINGSEENHEID AANBOUWDEEL in deze handleiding.
3	AANBOUWDEEL FUNCTIEBEDIENING	Zie BESTURINGSEENHEID AANBOUWDEEL in deze handleiding.
4	ZWEEFBEDIENING	Zie HYDRAULISCHE BEDIENINGSELEMENTEN in deze handleiding.
5	CLAXON VOORAAN	Druk op de voorste schakelaar om de claxon te activeren.
6	TOERENTALREGELING	Zie TOERENTALREGELING in deze handleiding.
7	STUURHENDELS EN HEF-/KIPHENDELS	Zie RIJDEN EN BESTUREN VAN DE LADER en HYDRAULISCHE BEDIENINGSELEMENTEN in deze handleiding.
8	VOETSTEUNEN	Houd uw voeten altijd op de voetsteunen.
9	HEFARMBYPASS-BEDIENING	Zie HEFARMBYPASS-BEDIENING in deze handleiding.
10	AANBOUWDEEL FUNCTIEBEDIENING	Zie BESTURINGSEENHEID AANBOUWDEEL in deze handleiding.
11	HULPHYDRAULIEK VOORAAN	Zie bediening hulphydrauliek VOORAAN in deze handleiding.
12	TWEESNELHEDENBEDIENING (optie)	Zie TWEESNELHEDENBEDIENING in deze handleiding.
13	CONTINUE FLOWBEDIENING HULPHYDRAULIEK	Zie bediening hulphydrauliek VOORAAN (CONTINUE FLOW) in deze handleiding.

IDENTIFICATIE BEDIENINGSELEMENTEN (VERVOLG)

Selecteerbare joystickbediening (SJC)

Figuur 29

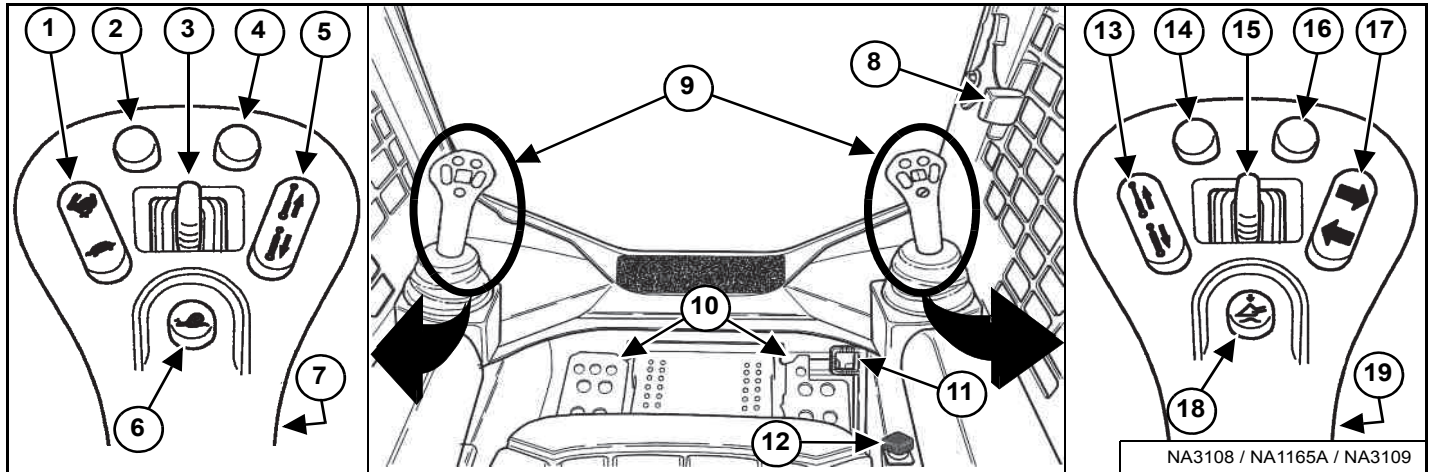

REF.-NR.	BESCHRIJVING	FUNCTIE / BEDIENING
1	TWEESNELHEDENBEDIENING (optie) Tevens: SNELHEIDSBEHEER	Zie TWEESNELHEDENBEDIENING in deze handleiding. Zie SNELHEIDSREGELING in deze handleiding.
2 *	COMPENSATIE STUURAFWIJKING Tevens: STUURGEVOELIGHEID	Zie COMPENSATIE STUURAFWIJKING in deze handleiding. Zie STUURGEVOELIGHEID in deze handleiding.
3	HULPHYDRAULIEK ACHTERAAN (optie) Tevens: AANBOUWDEEL FUNCTIEBEDIENING	Zie bediening hulphydrauliek ACHTERAAN in deze handleiding. Zie BESTURINGSEENHEID AANBOUWDEEL in deze handleiding.
4 *	COMPENSATIE STUURAFWIJKING Tevens: STUURGEVOELIGHEID	Zie COMPENSATIE STUURAFWIJKING in deze handleiding. Zie STUURGEVOELIGHEID in deze handleiding.
5	AANBOUWDEEL FUNCTIEBEDIENING	Zie BESTURINGSEENHEID AANBOUWDEEL in deze handleiding.
6	SNELHEIDSREGELING	Zie SNELHEIDSREGELING in deze handleiding.
7	CLAXON VOORAAN	Druk op de voorste schakelaar om de claxon te activeren.
8	TOERENTALREGELING (HAND)	Zie TOERENTALREGELING in deze handleiding.
9	JOYSTICKS	Zie RIJDEN EN BESTUREN VAN DE LADER en HYDRAULISCHE BEDIENINGSELEMENTEN in deze handleiding.
10	VOETSTEUNEN	Houd uw voeten altijd op de voetsteunen.
11	TOERENTALREGELING (VOET)	Zie TOERENTALREGELING in deze handleiding.
12	HEFARMBYPASS-BEDIENING	Zie HEFARMBYPASS-BEDIENING in deze handleiding.
13	AANBOUWDEEL FUNCTIEBEDIENING	Zie BESTURINGSEENHEID AANBOUWDEEL in deze handleiding.
14 *	NIET GEBRUIKT	- - -
15	HULPHYDRAULIEK VOORAAN	Zie bediening hulphydrauliek VOORAAN in deze handleiding.
16 *	NIET GEBRUIKT	- - -
17	RICHTINGAANWIJZERS (optie)	Druk op de knop om de richtingaanwijzer naar links te activeren, druk nogmaals om hem weer uit te zetten. Druk op de knop om de richtingaanwijzer naar rechts te activeren, druk nogmaals om hem weer uit te zetten.
18	ZWEEFBEDIENING	Zie HYDRAULISCHE BEDIENINGSELEMENTEN in deze handleiding.
19	CONTINUE FLOWBEDIENING HULPHYDRAULIEK	Zie bediening hulphydrauliek VOORAAN (CONTINUE FLOW) in deze handleiding.

* Ook gebruikt als Aanbouwdeel functiebediening: Raadpleeg de bedienings- en onderhoudshandleiding van uw aanbouwdeel.

BESTUURDERSCABINE

Beschrijving

De Bobcat-lader heeft standaard een bestuurderscabine (ROPS en FOPS) om de bestuurder te beschermen tegen omkantelen en vallende voorwerpen. De veiligheidsgordel moet worden gedragen als bescherming bij omkantelen.

WAARSCHUWING

Breng nooit veranderingen aan de cabine aan door lassen, slijpen, boren of toevoegen van aanbouwdelen, tenzij Bobcat Company hierover instructies geeft. Veranderingen aan de cabine kunnen de bescherming van de bestuurder tegen omkantelen en vallende voorwerpen tenietdoen, en zo de oorzaak zijn van letsel of levensgevaar.

W-2069-0200

Zijruiten

Figuur 30

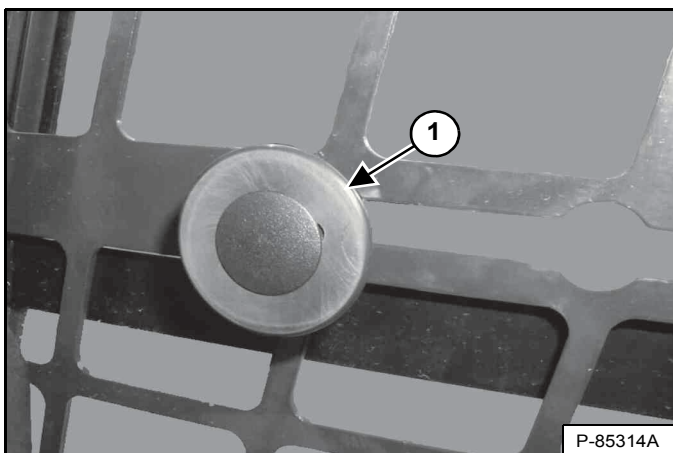

Trek aan de knop (item 1) [Figuur 30] en schuif naar achteren om het venster te openen. Laat de knop los bij de uitsparing om het venster in de gewenste positie te blokkeren. Trek aan de knop en schuif naar voren om het venster te sluiten.

Bediening deur

Deze machine kan met een voordeur zijn uitgerust.

Figuur 31

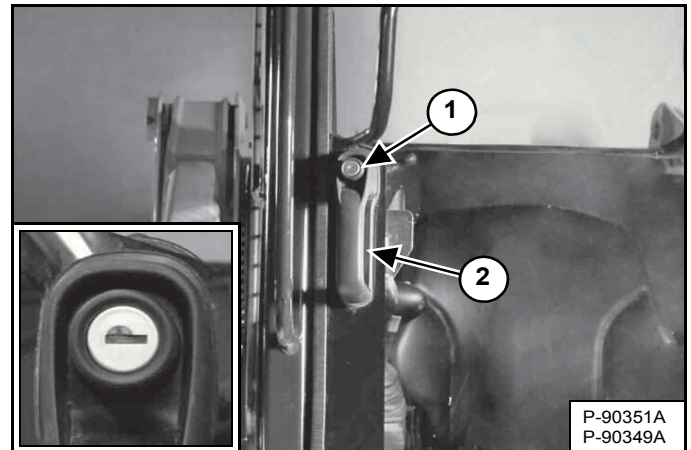

Druk de knop in (item 1) en trek aan de handgreep (item 2) om de deur te openen. De knop is voorzien van een slot (inzet) [Figuur 31] om de voordeur af te sluiten wanneer de lader niet in gebruik is.

Figuur 32

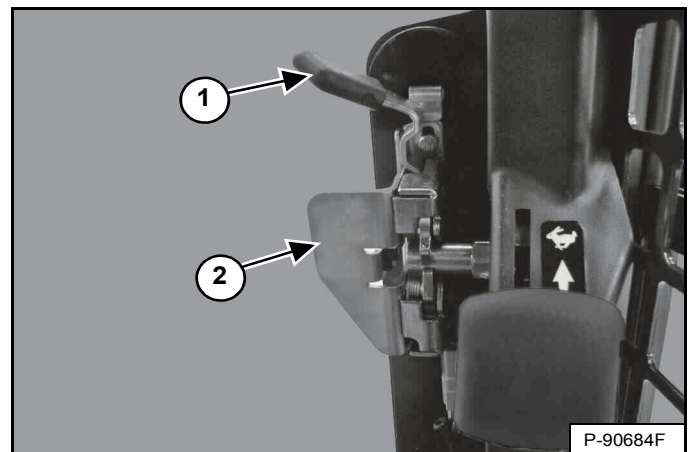

Trek de voordeur dicht met behulp van de hendel (item 2) [Figuur 32].

Trek de hendel (item 1) naar u toe om de voordeur te ontgrendelen. Druk op de hendel (item 2) [Figuur 32] om de voordeur te openen.

CABINE (VERVOLG)

Voorruiwischer

Deze machine kan met een ruiwischer aan voorzijde zijn uitgerust.

Figuur 33

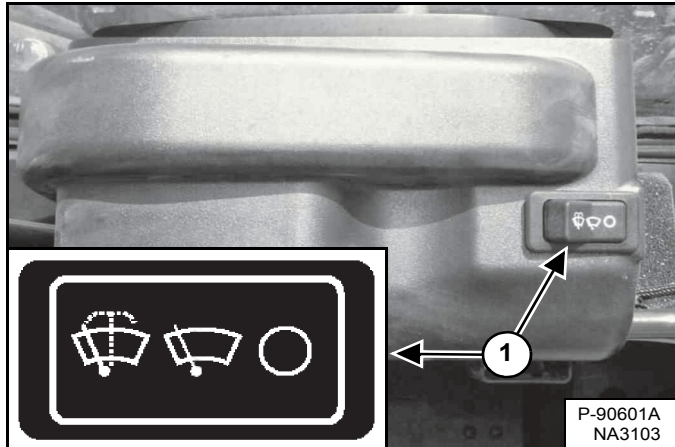

Druk op de linkerkant van de schakelaar (item 1) **[Figuur 33]** om de ruiwischer aan voorzijde te starten (ingedrukt houden om te sproeien). Druk op de rechterkant van de schakelaar om de wisser stil te leggen.

Figuur 34

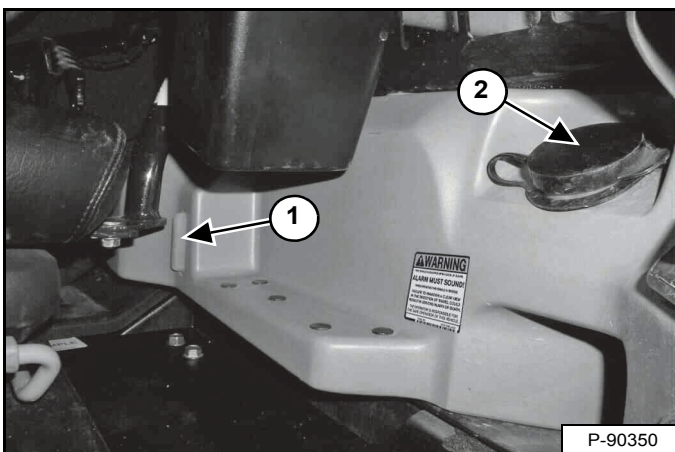

Het reservoir met spoelvloeistof voor de wisser bevindt zich in de bestuurderscabine links. Controleer het vloeistofpeil via het kijkglas (item 1). Verwijder de vuldop (item 2) **[Figuur 34]** om sproeiervloeistof toe te voegen.

Cabinelicht

Het cabinelicht bevindt zich boven de linkerschouder van de bestuurder. Op deze machine bevinden zich meerdere types. De werking van elk type wordt hieronder beschreven.

Figuur 35

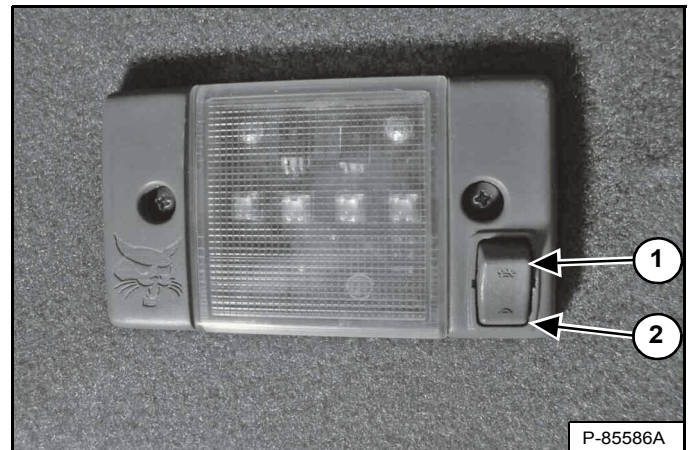

Druk aan deze kant van de schakelaar (item 1) om het licht IN te schakelen. Druk aan deze kant van de schakelaar (item 2) **[Figuur 35]** om het licht UIT te schakelen.

Figuur 36

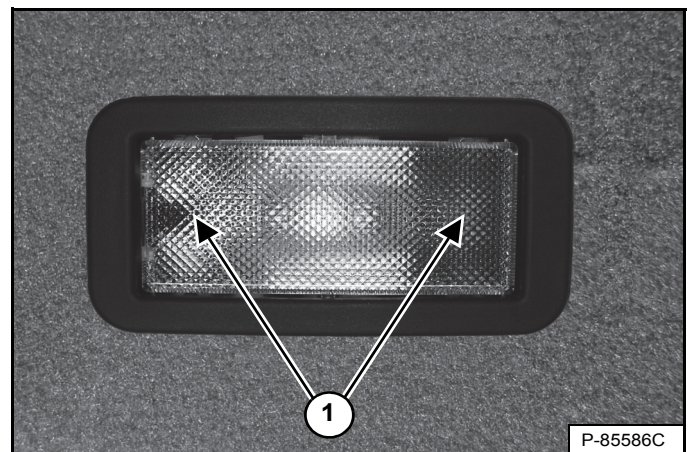

Druk aan de linker- of rechterkant van de lens (Item 1) **[Figuur 36]** om het licht IN te schakelen. Zet de lens terug in de middelste stand om het licht UIT te schakelen.

BOBCAT VERGREDELINGSSYSTEEM (BICS™)

Beschrijving



VOORKOM LETSEL OF LEVENSGEVAAR

Het Bobcat Interlock Control System (BICS™) moet de hef-, kip- en tractiefuncties deactiveren. Indien dit niet het geval is, moet u contact opnemen met uw dealer voor reparatie van het systeem. Pas het systeem NIET zelf aan.

W-2151-1111

Figuur 37

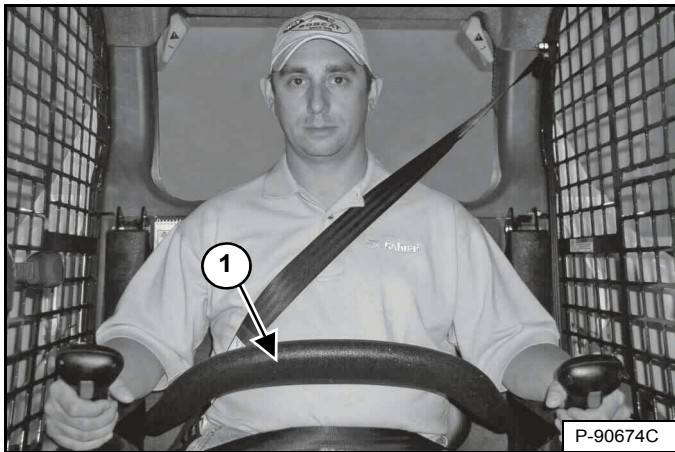

Het Bobcat Interlock Control System (BICS™) heeft een beweegbare stoelbeugel met armsteunen (item 1) [Figuur 37]. De bestuurder bedient de stoelbeugel.



VOORKOM LETSEL OF LEVENSGEVAAR

Bij het werken met de machine:

- Houd de veiligheidsgordel strak aangesnoerd.
- Klap de stoelbeugel neer.
- Houd de voeten op de bedieningspedalen of voetsteunen en de handen aan de bedieningshendels.

W-2261-0909

De BICS™ vereist dat de bestuurder op de bestuurdersstoel zit met de stoelbeugel helemaal neergeklapt voordat de hef-, kip-, hulphydrauliek- en tractiefuncties kunnen worden bediend. De veiligheidsgordel moet altijd worden omgedaan wanneer u de machine gebruikt.

Bediening

Figuur 38



Er bevinden zich drie schermlampjes (items 1, 2 en 3) [Figuur 38] op het linker instrumentenpaneel die UIT moeten zijn om de machine te kunnen bedienen.

Als de stoelbeugel neergeklapt, de knop **INDRUKKEN OM LADER TE BEDIENEN** ingedrukt en de parkeerrem eraf is, kunnen de hef-, kip-, hulphydrauliek- en tractiefuncties van de lader bediend worden.

Wanneer de stoelbeugel omhoog geklapt is, zijn de hef-, kip-, hulphydrauliek- en tractiefuncties gedeactiveerd.



VOORKOM LETSEL OF LEVENSGEVAAR

Alvorens de bestuurdersstoel te verlaten:

- Laat de hefarmen zakken en plaats het aanbouwdeel plat op de grond.
- Leg de motor stil.
- Trek de parkeerrem aan.
- Klap de stoelbeugel omhoog.
- Zet alle bedieningselementen in de **NEUTRALE / VERGREDELDE** stand om er zeker van te zijn dat de hef-, kip- en tractiefuncties uitgeschakeld zijn.

Het stoelbeugelsysteem moet deze functies deactiveren als de stoelbeugel omhoog staat. Raadpleeg uw Bobcat-dealer voor hulp indien de bedieningselementen niet deactiveren.

W-2463-1110

STOELBEUGELSYSTEEM

Beschrijving

Figuur 39

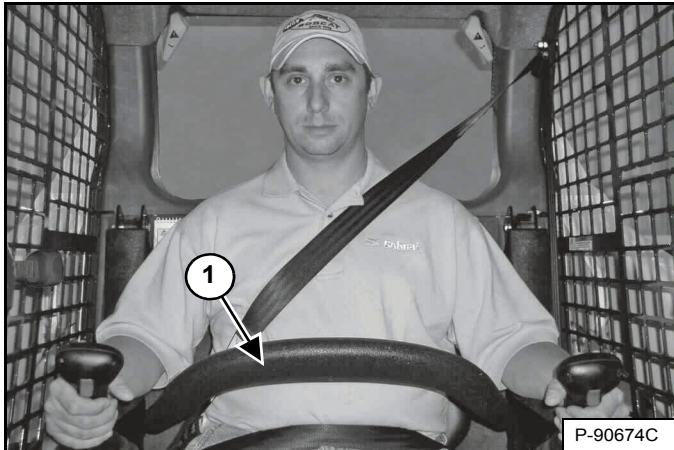

Het vergrendelsysteem van de stoelbeugel bestaat uit een beweegbare stoelbeugel met armsteunen (item 1) [Figuur 39].

De bestuurder bedient de stoelbeugel. Als de stoelbeugel neergeklapt is, houdt hij de bestuurder op zijn plaats.

WAARSCHUWING

VOORKOM LETSEL OF LEVENSGEVAAR

Bij het werken met de machine:

- Houd de veiligheidsgordel strak aangesnoerd.
- Klap de stoelbeugel neer.
- Houd de voeten op de bedieningspedalen of voetsteunen en de handen aan de bedieningshendels.

W-2261-0909

Bediening

Als de stoelbeugel neergeklapt, de knop **INDRUKKEN OM LADER TE BEDIENEN** ingedrukt en het rempedaal gelost is, kan de bestuurder de hef-, kip- en tractiefuncties van de lader bedienen.

Als de stoelbeugel opgeklapt is, zijn de hef-, kip- en tractiefuncties gedeactiveerd en worden beide pedalen (indien aanwezig) vergrendeld wanneer zij terug in de **NEUTRALE** stand worden geplaatst.

WAARSCHUWING

VOORKOM LETSEL OF LEVENSGEVAAR

Alvorens de bestuurdersstoel te verlaten:

- Laat de hefarmen zakken en plaats het aanbouwdeel plat op de grond.
- Leg de motor stil.
- Trek de parkeerrem aan.
- Klap de stoelbeugel omhoog.
- Zet alle bedieningselementen in de **NEUTRALE / VERGRENDELDE** stand om er zeker van te zijn dat de hef-, kip- en tractiefuncties uitgeschakeld zijn.

Het stoelbeugelsysteem moet deze functies deactiveren als de stoelbeugel omhoog staat. Raadpleeg uw Bobcat-dealer voor hulp indien de bedieningselementen niet automatisch worden gedeactiveerd.

W-2463-1110

PARKEERREM

Bediening

Figuur 40

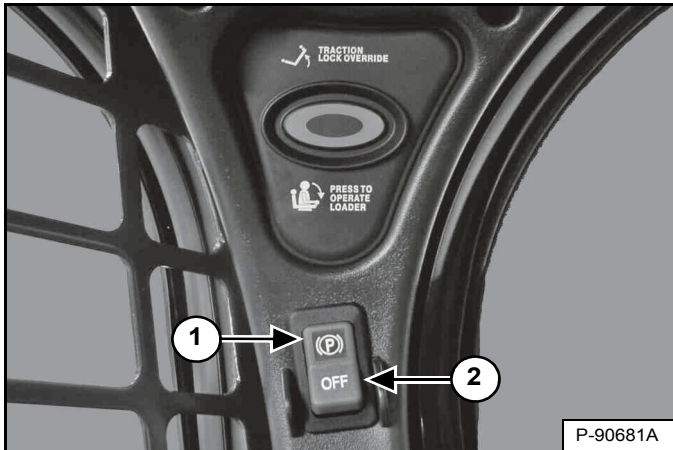

Druk bovenaan op de schakelaar (item 1) **[Figuur 40]** om de parkeerrem te activeren. Het rode lampje in de schakelaar licht op. De tractieaandrijving wordt nu vergrendeld.

Beweeg stuurhendels of joystick(s) langzaam voorwaarts en achterwaarts. De TRACTION-lock moet nu ingeschakeld zijn. Raadpleeg uw Bobcat-dealer voor onderhoud als de lader niet stopt.

Druk onderaan op de schakelaar (item 2) **[Figuur 40]** om de parkeerrem te ontgrendelen. Het rode lampje in de schakelaar gaat uit. De tractieaandrijving wordt nu ontgrendeld.

OPMERKING: Het **PARKEERREM-lampje** op het linker instrumentenpaneel zal **AAN** blijven tot de motor wordt gestart, de knop **INDRUKKEN OM LADER TE BEDIENEN** is ingedrukt en de parkeerrem afgezet.

TRACTIEVERGREDELING TIJDELIJK OPHEFFEN

Beschrijving

Figuur 41

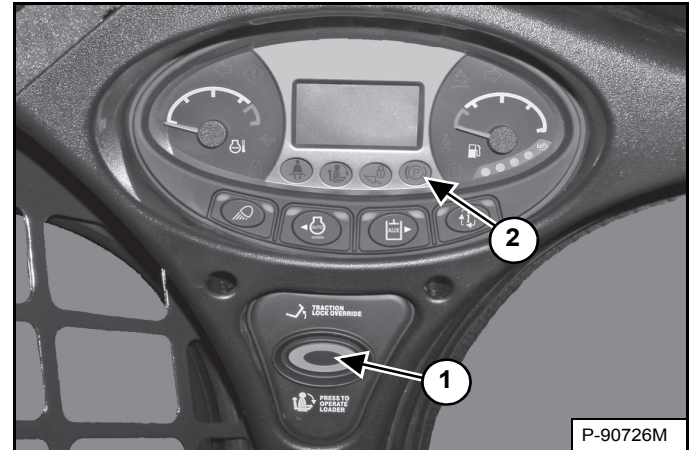

(Werkt alleen als de stoelbeugel opgeklapt is en de motor draait.) Er bevindt zich een knop **TRACTION LOCK TIJDELIJK OPHEFFEN** (item 1) **[Figuur 41]** op het linker instrumentenpaneel. Hiermee kunt u de stuurhendels gebruiken om de lader vooruit en achteruit te bewegen tijdens het gebruik van de dieplepel.

Bediening

Druk eenmaal op de knop **TRACTION-LOCK TIJDELIJK OPHEFFEN** om de tractie te ontgrendelen. Het **PARKEERREM-lampje** (item 2) **[Figuur 41]** is **UIT**.

Druk een tweede maal op de knop om de tractie weer te vergrendelen. Het **PARKEERREM-lampje** (item 2) **[Figuur 41]** is **AAN**.

OPMERKING: De knop **TRACTION-LOCK TIJDELIJK OPHEFFEN** ontgrendelt de tractie als de stoelbeugel is opgeklapt en de motor draait.

OPMERKING: De knop **TRACTION LOCK TIJDELIJK OPHEFFEN** werkt als de parkeerrem in- of uitgeschakeld is en de motor draait. Indien de parkeerremschakelaar is **INGeschakeld**, wordt het rode lampje in de parkeerremschakelaar gedoofd bij het inschakelen van **TRACTION LOCK OVERRIDE**.

TOERENTALREGELING

Bediening

Figuur 42

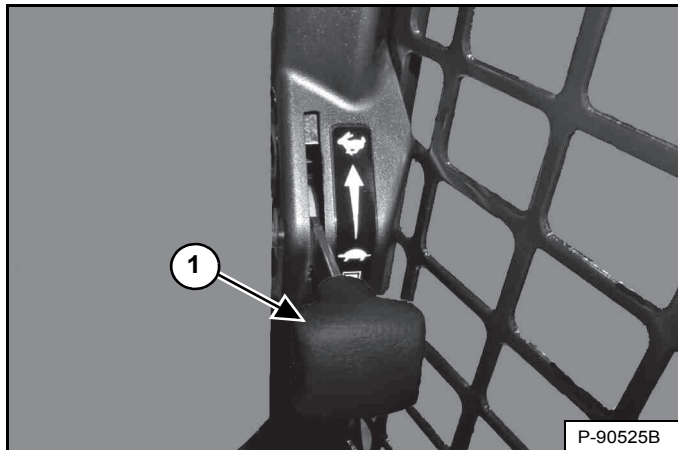

De gashendel (Item 1) [Figuur 42] bevindt zich langs het deurframe onder het rechterpaneel.

Duw de hendel naar omhoog om het toerental te verhogen. Trek naar beneden om het toerental te verlagen.

Figuur 43

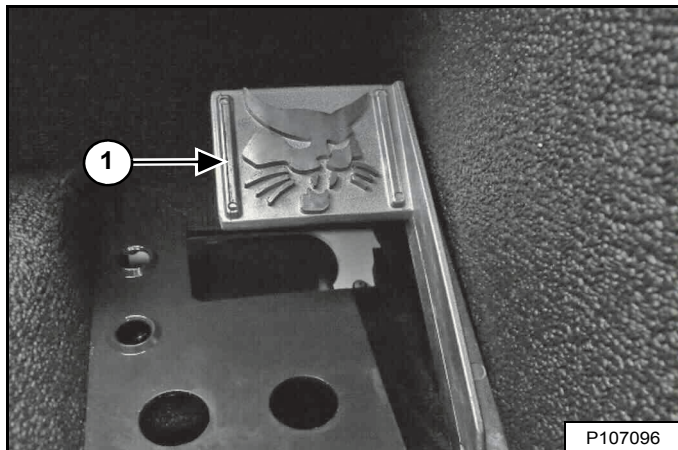

Machines met SCJ beschikken over een gaspedaal (item 1) [Figuur 43] ter aanvulling op de gashendel. Het pedaal bevindt zich rechts op de vloer, boven de voetsteun.

HEFARMBYPASS-BEDIENING

Beschrijving

Figuur 44

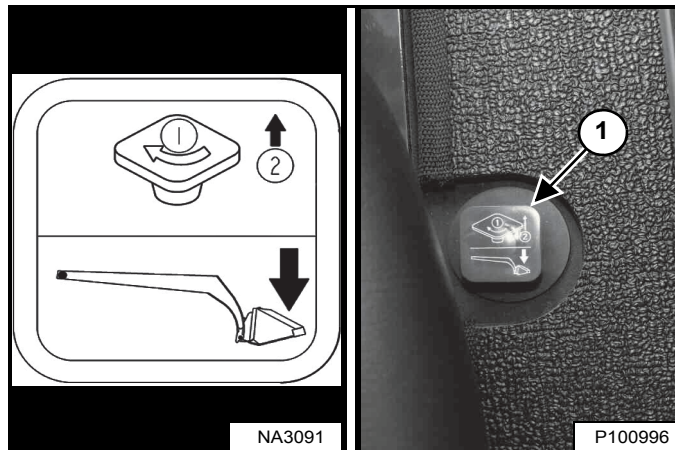

De hefarmbypass-knop (item 1) [Figuur 44], die zich rechts van de bestuurdersstoel bevindt, wordt gebruikt om de hefarmen neer te laten als ze tijdens normale werkzaamheden niet kunnen worden neergelaten.

Bediening

Voer onderstaande procedure uit om de hefarmbypass-bediening te activeren:

1. Ga op de bestuurdersstoel zitten.
2. Maak de veiligheidsgordel vast en laat de stoelbeugel naar beneden.
3. Draai de knop (item 1) [Figuur 44] 90° naar rechts.
4. Trek de knop omhoog en houd deze vast tot de hefarmen langzaam zakken.

NOODUITGANG

De opening vooraan en de achterrait van de cabine kunnen zo nodig dienen als uitgang.

Achterrait identificatie

Figuur 45

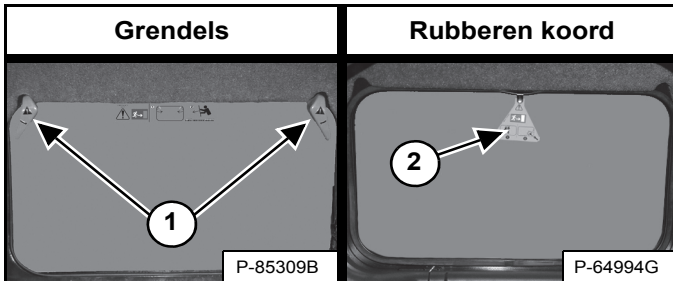

Er zijn twee verschillende procedures om de achterrait van uw machine te verwijderen.

1. Dit raam is voorzien van grendels [Figuur 45].
2. Dit raam is voorzien van een rubberen koord en lus [Figuur 45].

OPMERKING: Pas deze procedure om het achterraam te verwijderen enkel toe in noodsituaties. Deze kan de machine beschadigen.

Achterrait verwijderen (grendels)

Figuur 46

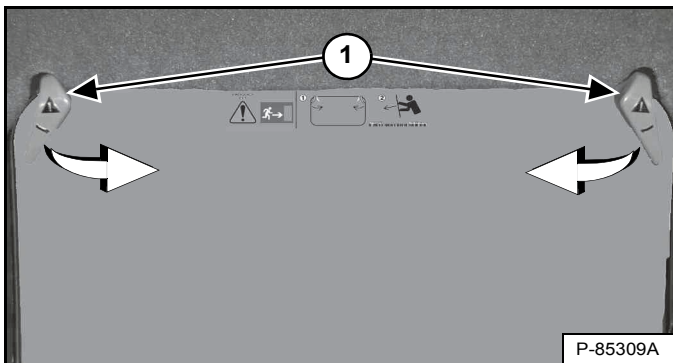

Draai beide grendels (item 1) [Figuur 46] tot ze loskomen uit het raamframe.

Duw de achterrait uit de achterwand van de cabine.

Figuur 47



Verlaat de cabine via de achterkant [Figuur 47].

Achterrait verwijderen (rubberen koord)

Figuur 48

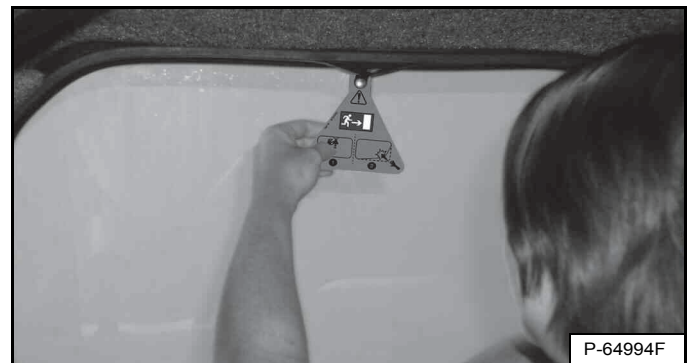

Trek aan de lus aan de bovenkant van de achterrait om het rubberen koord te verwijderen [Figuur 48].

Duw de achterrait uit de achterwand van de cabine.

Figuur 49



Verlaat de cabine via de achterkant [Figuur 49].

NOODUITGANG (VERVOLG)

Externe toegang (achterrait met grendels)

Figuur 50

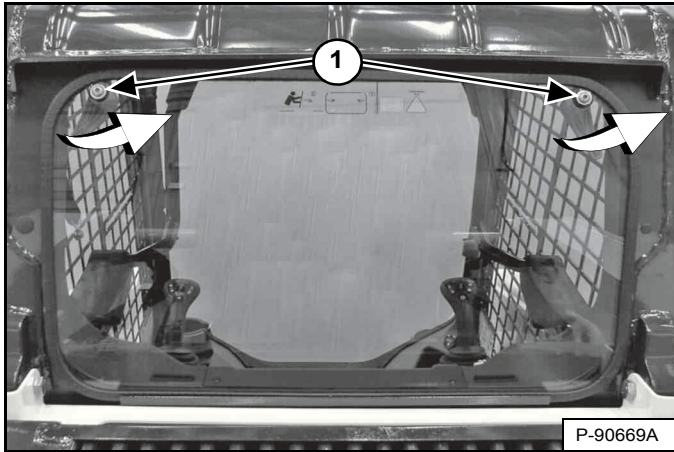

De achterrait kan worden verwijderd met elektrisch T40 TORX®-gereedschap. Draai beide schroeven (Item 1) [Figuur 50] linksom aan tot de pallen loskomen uit het raamframe. Trek de bovenzijde van het venster weg van de cabine en hef het op om het te verwijderen.

OF

Figuur 51

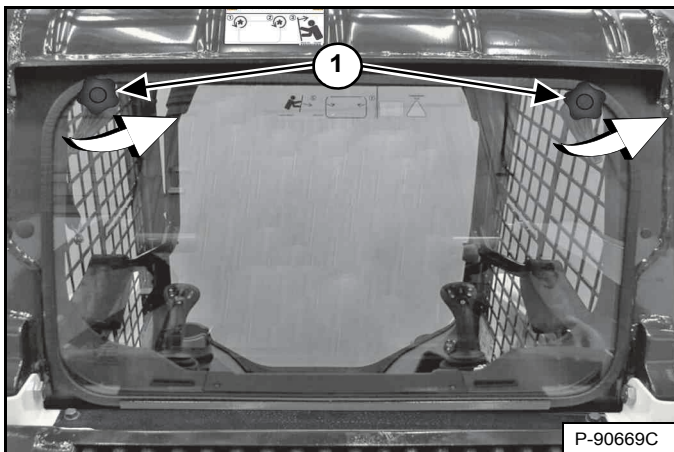

Er is een kit beschikbaar om de achterrait voorzien van grendels van buiten de machine te verwijderen zonder gereedschap te gebruiken. Neem contact op met uw Bobcat-verdeler.

Draai beide knoppen (Item 1) [Figuur 51] linksom aan tot de grendels loskomen uit het raamframe. Trek de bovenzijde van het venster weg van de cabine en hef het op om het te verwijderen.

External Access (Rear Window With Rubber Cord)

Er is een kit beschikbaar om de achterrait voorzien van een rubberen koord van buiten de machine te verwijderen zonder gereedschap te gebruiken. Neem contact op met uw Bobcat-verdeler.

Figuur 52

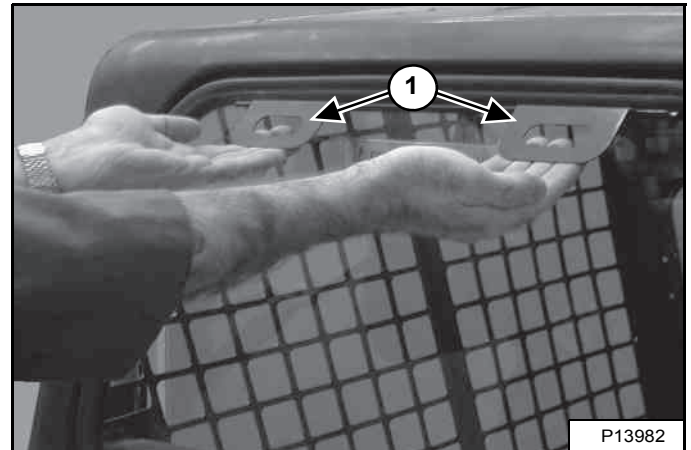

Trek beide handgrepen (item 1) [Figuur 52] omhoog en naar buiten om de achterrait te verwijderen.

Voordeur

OPMERKING: Pas deze procedure om de voordeur te verwijderen enkel toe in noodsituaties. Deze kan de machine beschadigen.

Figuur 53

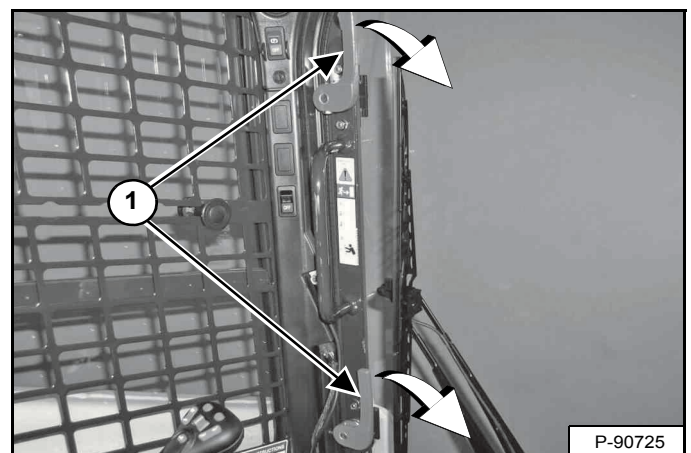

Draai beide pallen (item 1) [Figuur 53] naar binnen tot ze loskomen van het deurframe.

Duw de deur uit het deurframe van de cabine en verlaat de cabine door de ontstane opening.

NOODUITGANG (VERVOLG)

Voordeur (vervolg)

Hermontage voordeur

Hermonteer de voordeur met behulp van de volgende instructies nadat de deur was geopend via de procedure voor nooduitgang.

Figuur 54

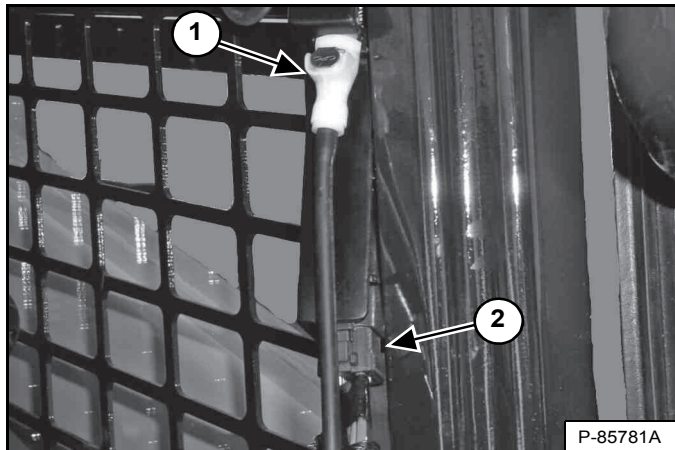

OPMERKING: Bij latere modellen wordt de slang voor de ruitensproeiervloeistof omgeleid en is deze stap niet vereist. Bij latere modellen wordt de slang voor de ruitensproeiervloeistof omgeleid en is deze stap niet vereist.

Koppel de elektrische connector (item 2) en de slang voor de ruitensproeiervloeistof (item 1) los (indien aanwezig) [Figuur 54].

Figuur 55

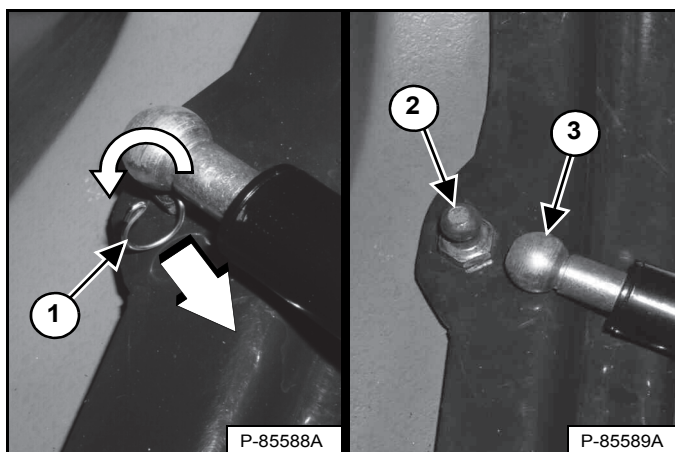

Draai de clip (item 1) en trek deze uit de voet van de gasveer. Trek de voet van de gasveer (item 3), recht van de kogelkomverbinding (item 2) [Figuur 55].

Verwijder de deurscharnieren van de lader.

Figuur 56

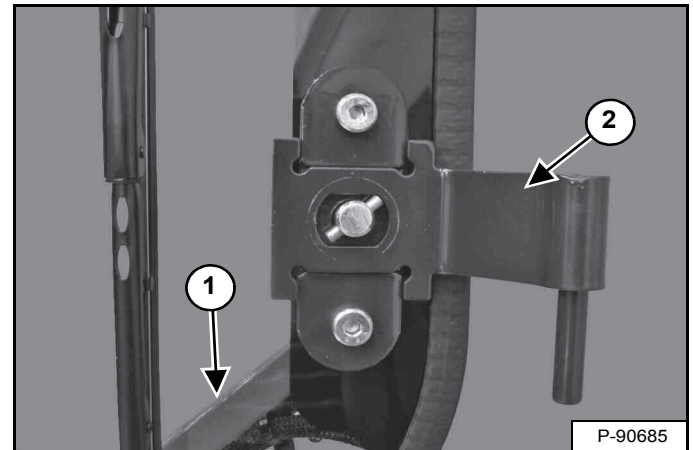

Oriënteer de palen zoals aangegeven (item 1) en monteer de deurscharnieren (item 2) [Figuur 56] op de deur. (Onderste scharnier is weergegeven.)

Figuur 57

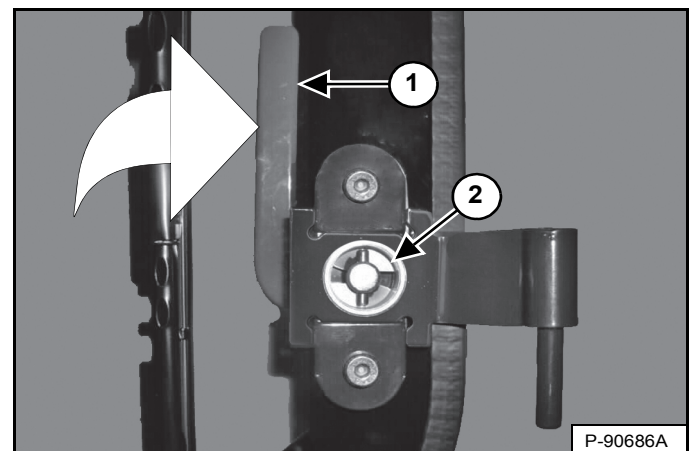

Monteer de cast-ringen (item 2) op de scharnieren. Let op dat het geheel past in de rechthoek. Druk de cast-ring stevig tegen de deur en draai de pal (item 1) [Figuur 57] omhoog om de cast-ring vast te zetten. (Onderste scharnier is weergegeven.) (De plastic dop is verwijderd ter verduidelijking.)

Monteer deur op lader.

Monteer de voet van de gasveer op de kogelverbinding. Monteer de clip in het gat van de gasveervoet. Verdraai de clip om hem op zijn plaats vast te klikken [Figuur 55].

Sluit de elektrische connector en de ruitenvloeistofslang aan (indien aanwezig) [Figuur 54].

ACHTERUITRIJALARMSYSTEEM

Deze machine kan met een achteruitrijalarmstelsel zijn uitgerust.

Beschrijving

Figuur 58

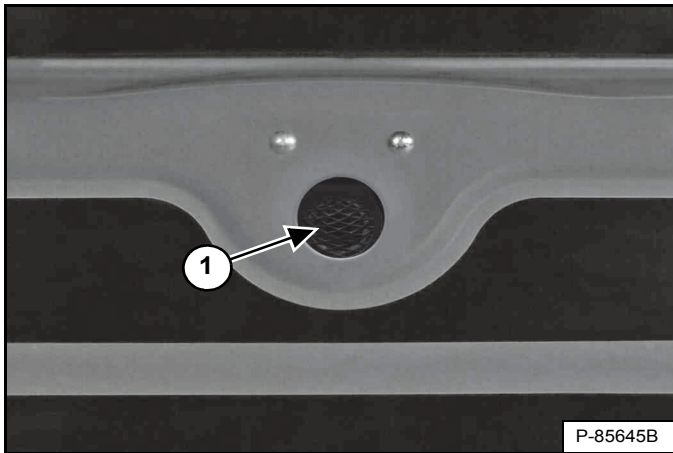

Het achteruitrijalarm (item 1) [Figuur 58] bevindt zich aan de binnenzijde van de achterdeur.

Een achteruitrijalarm betekent niet dat u niet achteruit hoeft te kijken wanneer de lader in achteruit wordt bediend, of dat u er niet op hoeft toe te zien dat omstanders buiten de werkzone blijven. Bestuurders moeten altijd in de rijrichting kijken, ook wanneer zij achteruit rijden, en moeten tevens omstanders uit de werkzone houden, ook al is de lader uitgerust met een achteruitrijalarm.

Bestuurders moeten erop getraind worden om **altijd** in de rijrichting te kijken, **ook bij bediening van de lader in achteruit** en om omstanders uit de werkzone te houden. Andere medewerkers moeten erop getraind worden om **altijd** weg te blijven uit de werkzone en rijroute van de bestuurder.

Bediening



WAARSCHUWING

VOORKOM LETSEL OF LEVENSGEVAAR

- Houd omstanders uit de buurt van het werkgebied en rijpad.
- De operator moet een duidelijk zicht houden op de rijrichting en goed uitkijken voor en tijdens het voortbewegen van de machine.
- Het achteruitrijalarm moet weerklinken wanneer de machine in achteruit wordt bediend.

W-2783-0118

Het achteruitrijalarm zal weerklinken wanneer de bestuurder beide stuurhendels of joystick(s) in de stand achteruit beweegt. Met hydrostatische transmissies is een lichte beweging van de stuurhendels in de stand achteruit nodig, voordat het achteruitrijalarm wordt geactiveerd.

Wanneer het alarm niet weerklinkt of voor regelinstructies: zie de inspectie- en onderhoudsinstructies voor het achteruitrijalarmstelsel in het hoofdstuk preventief onderhoud van deze handleiding. (Zie ACHTERUITRIJALARMSYSTEEM op pagina 132.)

RIJDEN EN BESTUREN VAN DE LADER

Beschikbare configuraties van bedieningselementen

Deze lader beschikt over vier mogelijke bedieningsconfiguraties:

- *Standaard bedieningselementen* - Twee stuurhendels voor de bediening van de rij- en stuurfuncties.
- *Geavanceerd bedieningssysteem (ACS) (optie)* - Twee stuurhendels voor de bediening van de rij- en stuurfuncties.
- *Geavanceerde handbediening (AHC) (Optie)* - Twee stuurhendels voor de bediening van de rij- en stuurfuncties.
- *Selecteerbare joystickbediening (SJC) (optie)* -
(*ISO'-patroon*) - Linker joystick voor de bediening van rij- en stuurfuncties.
(*H-patroon*) - Linker en rechter joysticks voor de bediening van rij- en stuurfuncties links en rechts.

Bediening (Standaard, ACS en AHC)



WAARSCHUWING

VOORKOM LETSEL OF LEVENSGEVAAR

Bij het werken met de machine:

- Houd de veiligheidsgordel strak aangesnoerd.
- Klap de stoelbeugel neer.
- Houd de voeten op de bedieningspedalen of voetsteunen en de handen aan de bedieningshendels.

W-2261-0909

Figuur 59

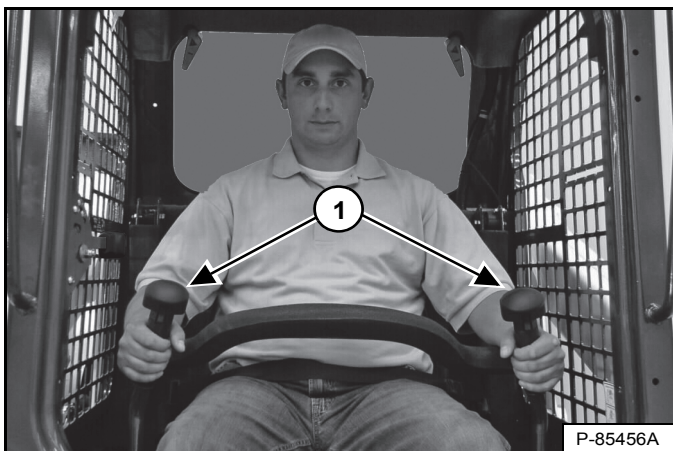

P-85456A

De stuurhendels (item 1) [Figuur 59] bevinden zich links en rechts voor de bestuurdersstoel.

Beweeg de stuurhendels voorzichtig. Vermijd plotseling starten en stoppen.

Figuur 60

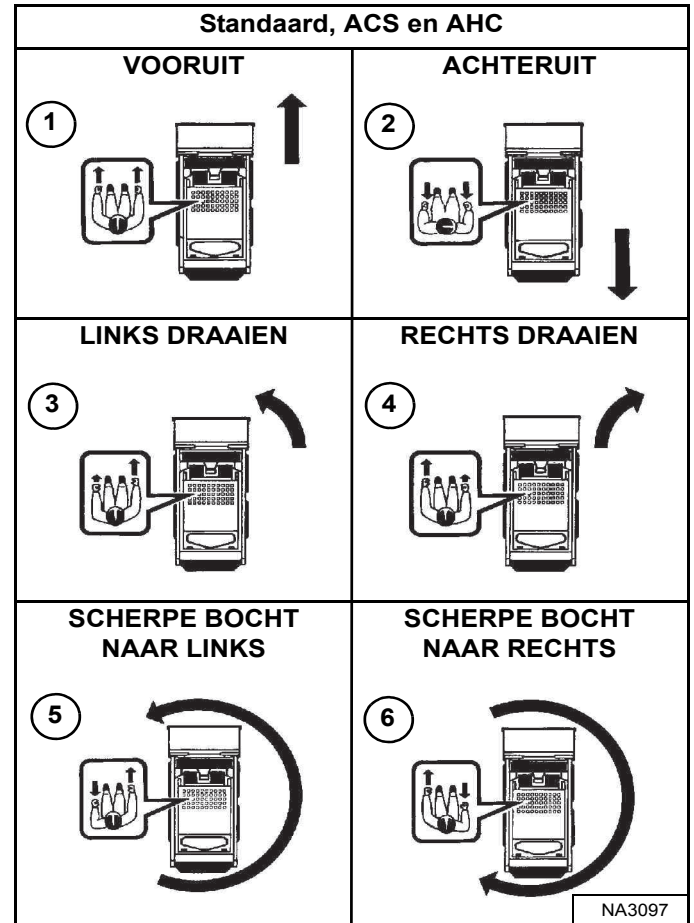

NA3097

Functies van de stuurhendel (rijden en sturen) [Figuur 60]

1. **Vooruit rijden** - duw beide hendels naar voren
2. **Achteruit rijden** - Trek beide hendels naar achteren.
3. **Bocht naar links** - Duw de rechter hendel verder naar voren dan de linker hendel.
4. **Bocht naar rechts** - Duw de linker hendel verder naar voren dan de rechter hendel.
5. **Scherpe bocht naar links** - Trek de linker hendel naar achteren en duw de rechter hendel naar voren.
6. **Scherpe bocht naar rechts** - Trek de rechter hendel naar achteren en duw de linker hendel naar voren.

RIJDEN EN BESTUREN VAN DE LADER (VERVOLG)

Bediening (SJC) in ISO-bedieningspatroon

Figuur 61

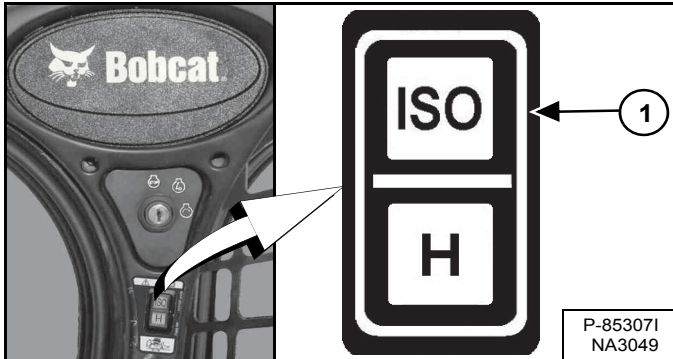

Selecteer het 'ISO'-bedieningspatroon door bovenaan op de schakelaar te drukken (item 1) [Figuur 61].

WAARSCHUWING

VOORKOM LETSEL OF LEVENSGEVAAR

Bij het werken met de machine:

- Houd de veiligheidsgordel strak aangesnoerd.
- Klap de stoelbeugel neer.
- Houd de voeten op voetsteunen en de handen aan de bedieningshendels.

W-2399-0501

Figuur 62

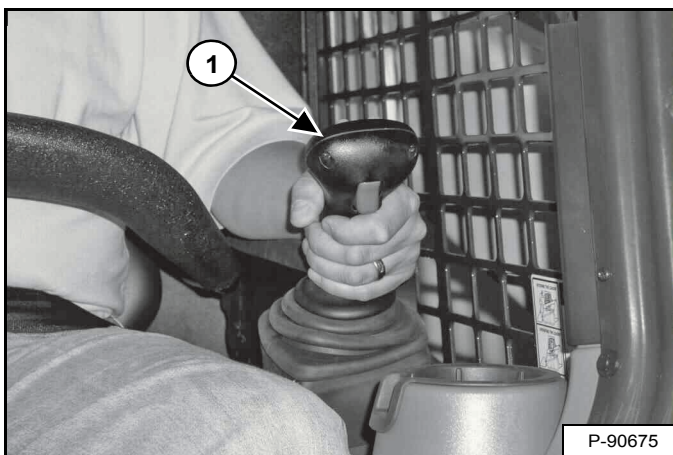

De joystick die de rij- en stuurfuncties bedient, bevindt zich links voor de bestuurdersstoel (item 1) [Figuur 62].

Beweeg de joystick voorzichtig. Vermijd plotseling starten en stoppen.

Figuur 63

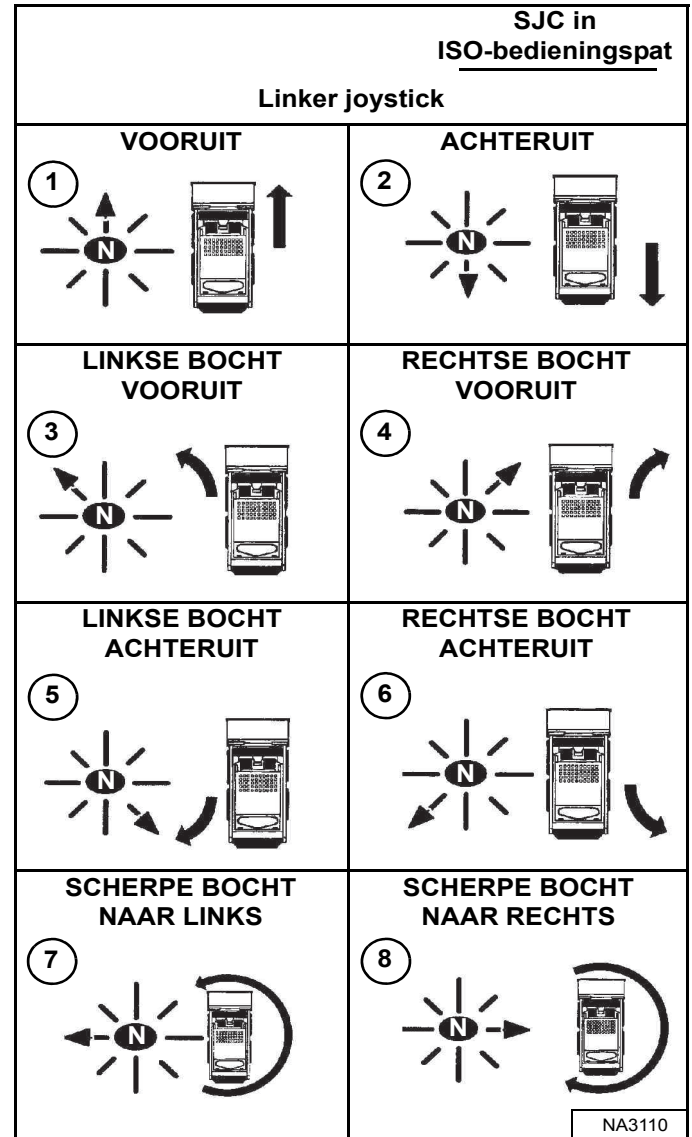

Linkerjoystickfuncties (rijden en sturen) [Figuur 63].

1. **Vooruit rijden** - Duw de joystick naar voren.
2. **Achteruit rijden** - Trek de joystick naar achteren.
3. **Linkse bocht vooruit** - Duw de joystick naar voren en naar links.
4. **Rechtse bocht vooruit** - Duw de joystick naar voren en naar rechts.
5. **Linkse bocht achteruit** - Trek de joystick naar achteren en naar rechts.
6. **Rechtse bocht achteruit** - Trek de joystick naar achteren en naar links.
7. **Scherpe bocht naar links** - Duw de joystick naar links.
8. **Scherpe bocht naar rechts** - Duw de joystick naar rechts.

RIJDEN EN BESTUREN VAN DE LADER (VERVOLG)

Bediening (SJC) in H-bedieningspatroon

Figuur 64

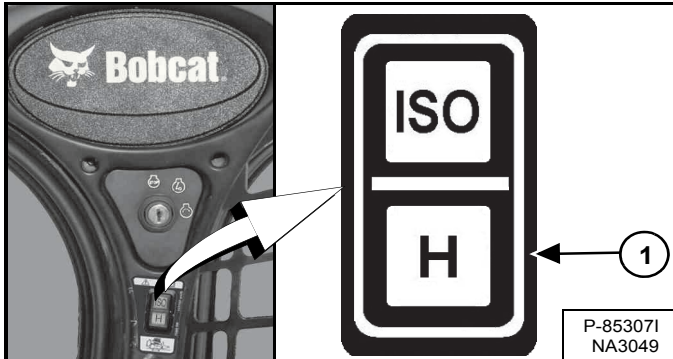

Selecteer het 'H'-bedieningspatroon door onderaan op de schakelaar te drukken (item 1) [Figuur 64].

! WAARSCHUWING

VOORKOM LETSEL OF LEVENSGEVAAR

Bij het werken met de machine:

- Houd de veiligheidsgordel strak aangesnoerd.
- Klap de stoelbeugel neer.
- Houd de voeten op de voetsteunen en de handen aan de bedieningshendels.

W-2399-0501

Figuur 65

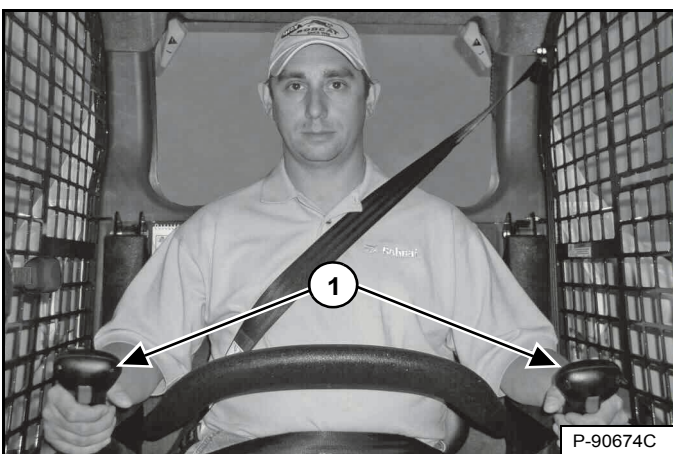

Beide joysticks dienen voor de rij- en stuurfuncties en bevinden zich links en rechts voor de bestuurdersstoel (item 1) [Figuur 65].

Beweeg de joysticks voorzichtig. Vermijd plotseling starten en stoppen.

Figuur 66

Linker joystick	Rechter joystick	SJC in H-bedieningspatroon	
1			VOORUIT
2			ACHTERUIT
3			LINKS DRAAIEN
4			RECHTS DRAAIEN
5			SCHERPE BOCHT NAAR LINKS
6			SCHERPE BOCHT NAAR RECHTS

NA3111

Joystickfuncties (rijden en sturen) [Figuur 66]:

1. **Vooruit rijden** - Duw beide joysticks naar voren.
2. **Achteruit rijden** - Trek beide joysticks naar achteren.
3. **Bocht vooruit naar links** - Duw de rechter joystick verder naar voren dan de linker joystick.
4. **Bocht vooruit naar rechts** - Duw de linker joystick verder naar voren dan de rechter joystick.
5. **Scherpe bocht naar links** - Trek de linker joystick naar achteren en duw de rechter joystick naar voren.
6. **Scherpe bocht naar rechts** - Duw de linker joystick naar voren en trek de rechter joystick naar achteren.

DE LADER TOT STILSTAND BRENGEN

De stuurhendels of joysticks gebruiken

Als u de stuurhendels of joysticks in de NEUTRALE stand zet, zal de hydrostatische transmissie werken als een *bedrijfsrem* en de lader tot stilstand brengen.

TWEETRAPSVERSHELLINGSBEDIENING

Beschrijving

Deze machine kan met twee snelheden (hoog en laag) worden uitgerust. Met de hoge snelheid kunt u de omlooptijden verkorten wanneer er een grote rijafstand is tussen de graaf- en de stortplaats. De hoge snelheid is ook handig om sneller van de ene werkplaats naar de andere te rijden.

WAARSCHUWING

BOTSINGEN MET OBSTAKELS BIJ HOGE SNELHEDEN, KAN ERNSTIG LETSEL OF LEVENSGEVAAR VEROORZAKEN

Maak de schouderriem vast voor extra beveiliging bij hoge snelheden.

W-2754-0908

Figuur 67

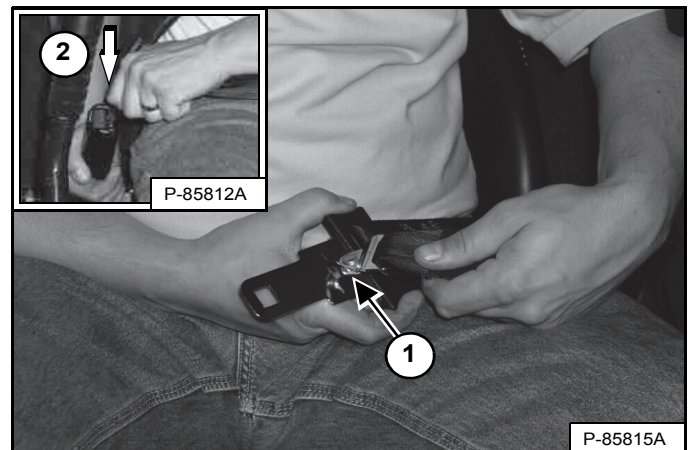

OPMERKING: De driepuntsbevestiging moet worden gebruikt wanneer de werking met hoog snelheidsbereik wordt geselecteerd [Figuur 67].

Verbind de schouderriem met de heupgordel (item 1). Trek de heupgordel naar de rechterkant van de stoel en maak hem vast (item 2) [Figuur 67].

De schouderriem moet over uw linkerschouder zitten en de heupgordel laag om de heupen.

Ga verder met de juiste procedure voor uw machine. (Zie Bediening (Standaard, ACS en AHC) op pagina 69.) of (Zie Bediening (SJC) op pagina 69.).

TWEE SNELHEDEN (VERVOLG)

Bediening (Standaard, ACS en AHC)

Bediening (SJC)



BOTSINGEN MET OBSTAKELS BIJ HOGE SNELHEDEN, KAN ERNSTIG LETSEL OF LEVENSGEVAAR VEROORZAKEN

BOTSINGEN MET OBSTAKELS BIJ HOGE SNELHEDEN, KAN ERNSTIG LETSEL OF LEVENSGEVAAR VEROORZAKEN

Maak de schouderriem vast voor extra beveiliging bij hoge snelheden.

Maak de schouderriem vast voor extra beveiliging bij hoge snelheden.

W-2754-0908

W-2754-0908

Figuur 68

Figuur 69

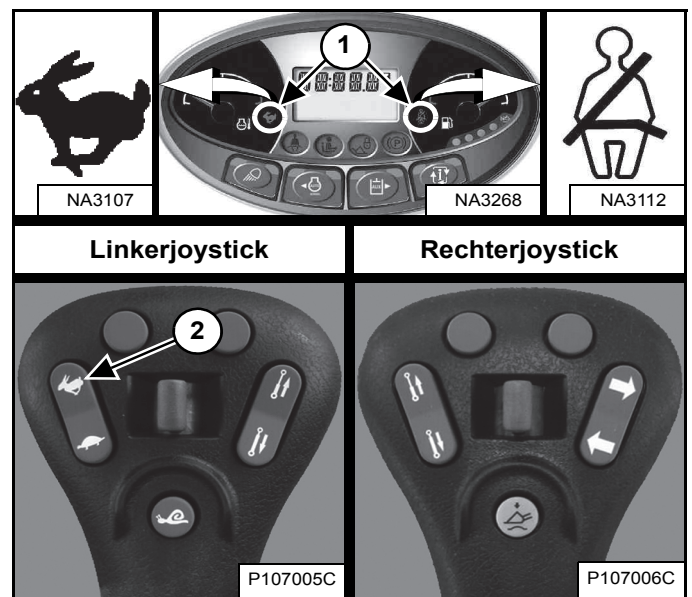
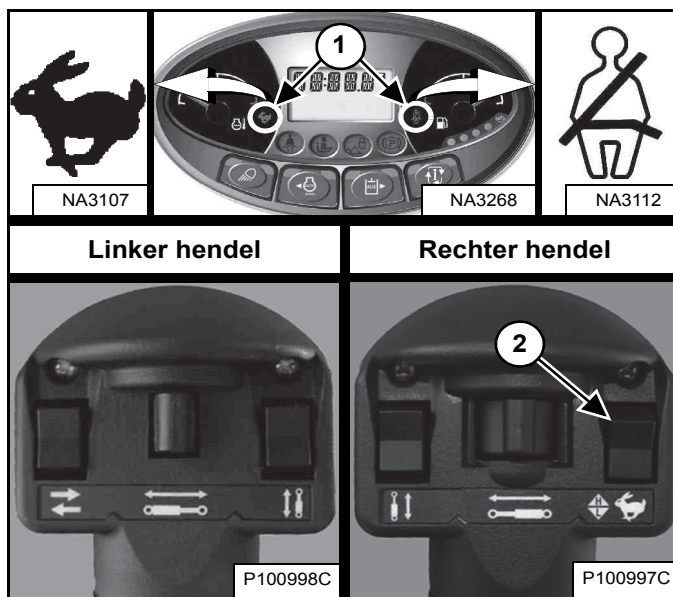

Druk bovenaan op de schakelaar (item 2) van de rechterhendel voor hoog snelheidsbereik. De symbolen voor de tweesnelhedenbediening en de schouderriem op het linker instrumentenpaneel (item 1) [Figuur 68] lichten op.

OPMERKING: Snelheidsregeling moet worden uitgeschakeld voordat het hogesnelheidsbereik kan worden geselecteerd.

OPMERKING: Deze tuimelschakelaar behoudt het geselecteerde bereik. Wanneer de schakelaar tijdens het opstarten in de stand hoog bereik is, zal de lader in die stand opstarten.

Druk bovenaan op de schakelaar (item 2) van de linker joystick voor hoog snelheidsbereik. De symbolen voor de tweesnelhedenbediening en de schouderriem op het linker instrumentenpaneel (item 1) [Figuur 69] lichten op.

Druk onderaan op de schakelaar voor laag snelheidsbereik.

Druk onderaan op de schakelaar voor laag snelheidsbereik.

SNELHEIDSREGELING

Snelheidsregeling is beschikbaar op de machines uitgerust met SJC.

Beschrijving

Dankzij snelheidsregeling kunt u de lader bij een lage snelheid bedienen, zelfs bij een maximale beweging van de joystick(s).

Deze functie kan handig zijn voor het installeren van aanbouwdelen, lossen en laden, en voor bepaalde toepassingen. (BIJVOORBEELD: Landschapsbeheer, frezen, sleuven graven.)

Bediening

OPMERKING: *Enkel voor laders met twee snelheden - U moet bij lage snelheid werken om de snelheidsregelingsmodus te kunnen activeren.*

OPMERKING: *De standaard fabrieksinstelling kan door de bestuurder worden aangepast. (Zie De standaard fabrieksinstelling wijzigen op pagina 71.)*

Figuur 70

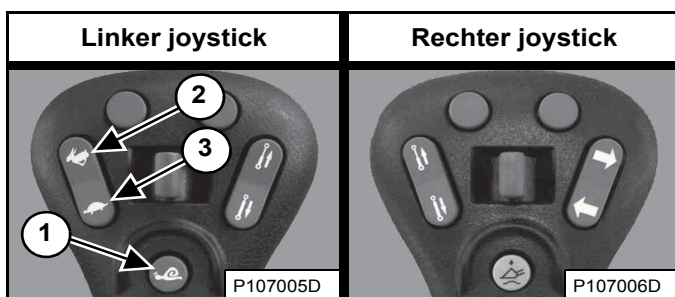

Druk eenmaal op de knop (item 1) [Figuur 70] op de linker joystick om snelheidsbeheer te activeren.

Druk, terwijl snelheidsbeheer is ingeschakeld, bovenaan op de gasschakelaar (item 2) [Figuur 70] om de snelheid te verhogen tot 99% [SPD 99] of onderaan de schakelaar (item 3) [Figuur 70] om de snelheid te verlagen tot 1% [SPD 01]. De percentages verschijnen op het display (items 2, 3 en 4) [Figuur 71].

Druk nogmaals op de knop (item 1) [Figuur 70] om snelheidsbeheer te deactiveren en terug te keren naar standaardrijnsnelheid. [STD] (item 5) [Figuur 71] verschijnt op het display.

De snelheid van het systeem blijft op dit percentage zolang de lader ingeschakeld blijft.

Figuur 71

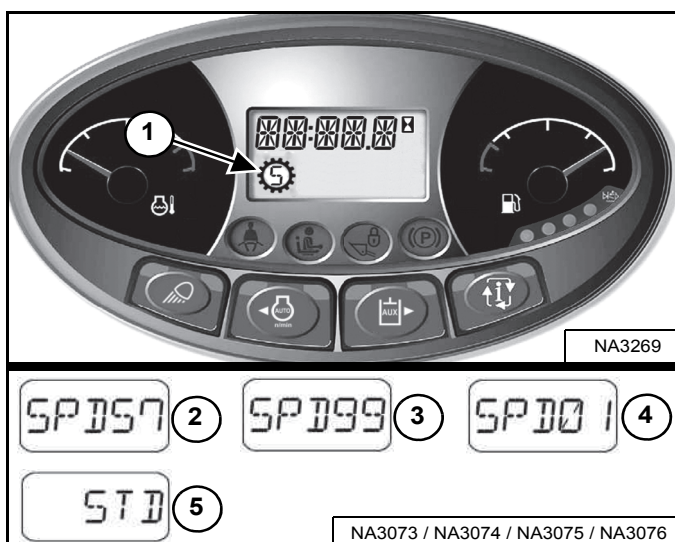

Het snelheidsbeheersymbool (item 1) [Figuur 71] verschijnt in het display en blijft staan totdat nogmaals op de snelheidsbeheerknop wordt gedrukt of tot de machine wordt uitgeschakeld.

Wanneer u snelheidsbeheer inschakelt, rijdt de machine op 57% van de standaard fabrieksinstelling en verschijnt het percentage [SPD 57] op het display (item 2) [Figuur 71].

VOORBEELD: *U kunt met de machine op 40% werken en dan snelheidsbeheer deactiveren om de lader te verplaatsen, en daarna snelheidsbeheer opnieuw activeren. Het snelheidspercentage is nog steeds 40%.*

VOORBEELD: *Wanneer u de sleutel omdraait naar STOP, wordt de instelling voor snelheidsbeheer gedeactiveerd. Wanneer u de volgende keer de motor start en snelheidsregeling activeert, zal de snelheid worden ingesteld op 57% (standaard fabrieksinstelling) of op de standaardinstelling die door de bestuurder is opgeslagen. (Zie De standaard fabrieksinstelling wijzigen op pagina 71.)*

OPMERKING: *Uitsluitend voor laders met twee snelheden - Snelheidsregeling moet worden uitgeschakeld voordat het hogesnelheidsbereik kan worden geselecteerd.*

SNELHEIDSREGELING (VERVOLG)

De standaard fabrieksinstelling wijzigen

De standaard fabrieksinstelling kan door de bestuurder worden aangepast, om afstellingstijd te besparen.

VOORBEELD: Uw machine wordt vaak gebruikt voor het graven van sleuven en u geeft de voorkeur aan een snelheidsbeheerinstelling van 28% van de standaardrijsnelheid voor die betreffende toepassing. De standaard instelling voor snelheidsregeling kan worden veranderd in 28% van de standaard rijsnelheid in plaats van de standaard fabrieksinstelling van 57%. Telkens wanneer u de machine start en eerst snelheidsregeling selecteert, zal de machine standaard uitgaan van 28% van de standaardrijsnelheid.

Snelheidsregeling inschakelen. (Zie Beschrijving op pagina 70.)

Figuur 72

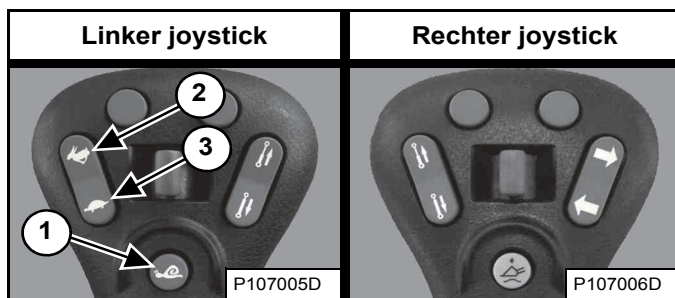

Verhoog (item 2) of verlaag (item 3) [Figuur 72] het snelheidspercentage door op de schakelaar van de snelheidsregeling te drukken tot de gewenste standaardinstelling verschijnt.

Houd de knop (item 1) [Figuur 72] op de linker joystick ingedrukt om de standaardinstelling op te slaan.

Figuur 73



Het alarm piept één keer, u ziet [SET ##] [Figuur 75] (## is het geselecteerde percentage) en de snelheidsbeheermodus blijft actief.

Als u op de knop (item 1) [Figuur 72] op de linker joystick drukt of de machine uitschakelt, deactiveert u snelheidsbeheer en keert u terug naar de standaardrijsnelheid.

Wanneer snelheidsregeling eerst wordt geselecteerd telkens wanneer de machine wordt gestart, is het door u geselecteerde percentage de standaardinstelling. De snelheidsregeling kan nog steeds worden aangepast van 1% tot 99% van de standaard rijsnelheid.

De standaard instelling kan door de bestuurder op elk moment worden aangepast.



STUURGEVOELIGHEID

Stuurgevoeligheid is beschikbaar op de machines uitgerust met SJC.

Beschrijving

Stuurgevoeligheid verandert hoe gevoelig (min of meer) het aandrijf- en stuursysteem van de lader is wanneer de bestuurder de joystick(s) beweegt.

De stuurgevoeligheid kan door de bestuurder worden aangepast, afhankelijk van zijn voorkeuren van stuurgevoeligheid, aan de verschillende werkomstandigheden en aan het gebruik van aanbouwdelen.

OPMERKING: Veranderingen in de stuurgevoeligheid hebben geen invloed op het remmen of stoppen van de lader.

Er zijn drie verschillende gevoeligheidsniveaus.

- **[DR-1]** zorgt voor een rustige reactie op de beweging van de joystick. (Alleen aandrijving)
- **[DR-2]** is de standaardinstelling en zorgt voor een normale reactie op de beweging van de joystick. (Alleen aandrijving)
- **[DR-3]** zorgt voor een snelle reactie op de beweging van de joystick. (Alleen aandrijving)

Bediening

Voer de PRESTARTPROCEDURE en de procedures van DE MOTOR STARTEN uit.

1. Maak de veiligheidsgordel vast.
2. Klap de stoelbeugel neer.
3. Zet de joysticks in NEUTRALE stand.
4. Start de motor.
5. Druk op de knop PRESS TO OPERATE LOADER.
6. De huidige instelling voor stuurgevoeligheid wordt kort op het gegevensdisplay getoond.

STUURGEVOELIGHEID (VERVOLG)

Bediening (vervolg)

Figuur 74

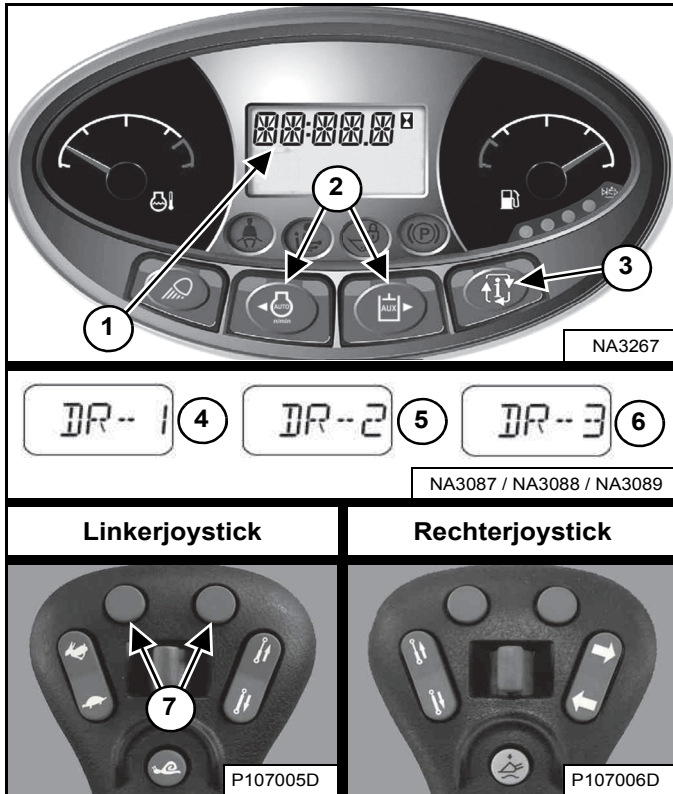

De instelling stuurgevoeligheid opslaan:

U kunt de huidige stuurgevoeligheidsinstelling opslaan door op de informatietoets (item 3) **[Figuur 74]** te drukken om het instelmenu voor de stuurgevoeligheid af te sluiten.

OF

Als er tien seconden lang niet op een knop wordt gedrukt, wordt de stuurgevoeligheidsinstelling opgeslagen en verschijnt op het display de urenteller.

OPMERKING: In machines met een Deluxe-instrumentenpaneel wordt de stuurgevoeligheidsinstelling voor elke gebruiker opgeslagen. Voorbeeld: Als gebruiker 1 de instelling [DR-2] heeft opgeslagen, staat de machine in [DR-2] als hij of zij diens wachtwoord de volgende keer invoert.

Druk op de informatietoets (item 3) totdat het stuurgevoeligheidsmenu op het display verschijnt. De huidige instelling van de stuurgevoeligheid verschijnt op het gegevensdisplay (item 1) **[Figuur 74]**.

Druk op de linker of rechter scroll-knop (item 2) **[Figuur 74]** op het linkerpaneel om de instelling aan te passen. Aanpassingen van de stuurgevoeligheid hebben onmiddellijk effect.

OF

Druk op de linker of rechter knop (item 7) **[Figuur 74]** op de linker joystick om de instelling aan te passen. Aanpassingen van de stuurgevoeligheid hebben onmiddellijk effect.

Druk op de linker scroll-knop op het linkerpaneel of op de linker knop op de linker joystick om omlaag te bladeren door de drie stuurgevoeligheidsinstellingen (items 4, 5 en 6). Druk op de rechter scroll-knop op het linkerpaneel of de rechter knop op de linker joystick om omhoog te bladeren door de drie stuurgevoeligheidsinstellingen (items 4, 5 en 6) **[Figuur 74]**.

COMPENSATIE STUURAFWIJKING

Compensatie van de stuurafwijking is beschikbaar op de machines uitgerust met SJC.

Beschrijving

Compensatie van de stuurafwijking kan worden gebruikt om de stuurafwijking te verminderen om een gewenste baan vooruit en achteruit te handhaven.

Voorbeelden van toepassingen waar deze functie kan worden gebruikt:

- Ter compensatie van normale variaties zoals bandenspanning, spanning van rupskettingen, slijtage van banden en rupskettingen.
- Bij het gebruik van aanbouwdelen met zijwaartse verplaatsing zoals sleuvengravers, asfaltfreesen en slibschermmachines.
- Bij het rijden op oneffen terrein zoals wegdekken met sterke kromming.

Bediening

Voer de PRESTARTPROCEDURE en de procedures van DE MOTOR STARTEN uit.

1. Maak de veiligheidsgordel vast.
2. Klap de stoelbeugel neer.
3. Zet de joysticks in NEUTRALE stand.
4. Start de motor.
5. Druk op de knop PRESS TO OPERATE LOADER.
6. De huidige instelling voor stuurgevoeligheid wordt kort op het gegevensdisplay getoond.

Figuur 75

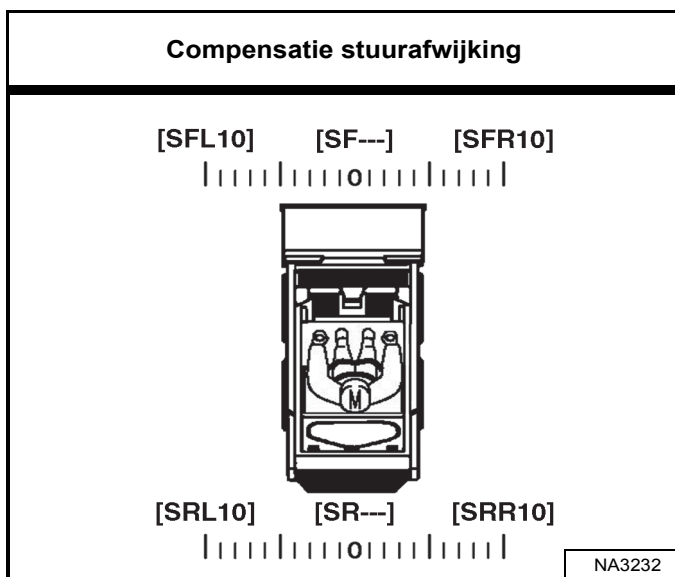

Compensatie van de stuurafwijking bevat in totaal 21 instellingen. Compensatie van de stuurafwijking kan op elke positie tussen de NEUTRALE stand naar **[SFL10]** of **[SRL10]** links en de NEUTRALE stand naar **[SFR10]** of **[SRR10]** rechts worden ingesteld. **[SF---**] of **[SR---**] verschijnt op het display bij instelling in de NEUTRALE stand **[Figuur 75]**.

COMPENSATIE STUURAFWIJKING (VERVOLG)

Bediening (vervolg)

Figuur 76

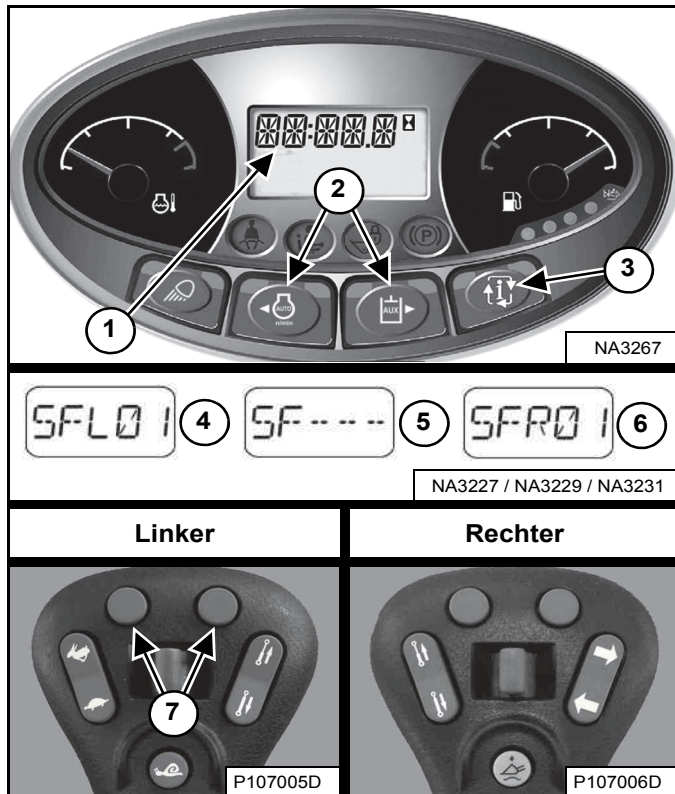

Druk op de informatietoets (item 3) totdat u het menu voor de compensatie van de stuurafwijking op het display ziet. De huidige instelling van de stuurafwijkingcompensatie verschijnt op het gegevensdisplay (item 1) [Figuur 76].

Druk op de linker of rechter scroll-knop (item 2) [Figuur 76] op het linkerpaneel om de instelling aan te passen. Aanpassingen ter compensatie van de stuurafwijking hebben onmiddellijk effect en worden automatisch opgeslagen.

OF

Druk op de linker- of rechterknop (item 7) [Figuur 76] op het linkerbedieningspaneel om de instelling aan te passen. Aanpassingen ter compensatie van de stuurafwijking hebben onmiddellijk effect en worden automatisch opgeslagen.

Druk op de linker scroll-knop op het linkerpaneel of de linkerknop op het linkerbedieningspaneel om de stuurafwijking naar links aan te passen. [SFL01] (Item 4) door een maximum van [SFL10] verschijnt op het gegevensscherm (Item 1) [Figuur 76]. Bij elke druk op de knop neemt het getal met één toe. Hoe groter het getal, des de groter de compensatiehoeveelheid van de stuurafwijking naar links.

Druk op de rechter scroll-knop op het linkerpaneel of de rechterknop op het linkerbedieningspaneel om de machine terug richting het midden aan te passen. Het getal op het display neemt af tot de NEUTRALE stand [SF---] (item 5). Bij een nieuwe druk op de knop rechtsboven verschijnt [SFR01] (item 6) op het gegevensdisplay (item 1) [Figuur 76]. Bij elke druk op de knop neemt het getal met één toe, tot maximaal [SFR10]. Hoe groter het getal, des te groter de compensatiehoeveelheid van de stuurafwijking naar rechts.

De instellingen voor de compensatie van de stuurafwijking vooruit kunnen worden aangepast met de besturingselementen tijdens het vooruit rijden en in de neutraalstand. De instellingen voor de compensatie van de stuurafwijking achteruit kunnen worden aangepast tijdens het achteruit rijden. De letter [R] verschijnt in plaats van de letter [F] in de gegevensdisplay bij het instellen van de compensatie van de stuurinrichting achteruit. (VOORBEELDEN: [SRL01], [SRR01] en [SR---]).

Het menu compensatie stuurafwijking verlaten:

Druk op de informatieknop (Item 3) [Figuur 76] om het instelmenu voor compensatie van de stuurafwijking te verlaten.

OF

Als er gedurende 10 seconden geen knoppen worden ingedrukt, verandert het display naar de urenteller.



HEF- EN KIPCOMPENSATIE

Op machines met ACS, AHC en SJC is hijs- en kipcompensatie beschikbaar.

Beschrijving

U kunt via de hef- en kipcompensatie de gevoeligheid van de hef- en kipbesturingselementen aanpassen. U bepaalt hiermee na hoeveel (meer of minder) beweging van het besturingselement de gewenste actie (heffen, neerlaten, naar voren of achteren kippen) begint. U kunt bij elke instelling uw voorkeur opgeven.

VOORBEELD: Uw machine wordt gebruikt met een maaier als aanbouwdeel. De maaier gaat langzaam omlaag omdat u de bedieningselementen iets beweegt op extreem oneffen terrein. Als u het neerlaatbedieningselement op een lage waarde instelt, beschikt u over een grotere NEUTRALE bandbreedte en kunt u het bedieningselement meer bewegen voordat de hefarmen in beweging komen.

De volgende procedure biedt een beginpunt voor de hef- en kipbesturingscompensatie. U kunt de instellingen aanpassen aan het gewicht van het aanbouwdeel, het motortoerental en de toepassing.

Bediening

OPMERKING: Voer hef- en kipcompensatie alleen uit als de machine is opgewarmd tot de bedrijfstemperatuur en er geen aanbouwdeel is bevestigd.

Voer de PRESTARTPROCEDURE en de procedures van DE MOTOR STARTEN uit.

1. Maak de veiligheidsgordel vast.
 2. Klap de stoelbeugel neer en activeer de parkeerrem.
 3. Zet de handels of joysticks in NEUTRALE stand.
 4. Start de motor.
 5. **(ACS)** - Selecteer de handbediening
- OF**
- (SJC)** - Selecteer het 'H'-bedieningspatroon.
6. Druk op de knop PRESS TO OPERATE LOADER.
 7. Hef de hefarmen ongeveer 1 m (3 ft) van de grond en kantel het Bob-Tach-frame ongeveer 300 mm (1 ft) voorover.
 8. Klap de stoelbeugel omhoog en weer omlaag om de vergrendelingen te activeren en de procedure mogelijk te maken.
 9. Vergroot het toerental van de motor tot hoog stationair.
 10. Ga verder met de juiste procedure voor uw machine. (Zie Bediening (ACS en AHC) op pagina 77.) of (Zie Bediening (SJC) op pagina 78.).

OPMERKING: Als u tijdens de procedure de stoelbeugel omhoog klapt, wordt de hef- en kipcompensatie afgebroken. Wijzigingen in de instellingen voor hef- en kipcompensatie worden NIET opgeslagen.

HEF- EN KIPCOMPENSATIE (VERVOLG)

Bediening (ACS en AHC)

In deze procedure wordt uitgegaan van de handbediening. Op laders met ACS kan de procedure worden uitgevoerd met behulp van de voetpedalen.

Figuur 77

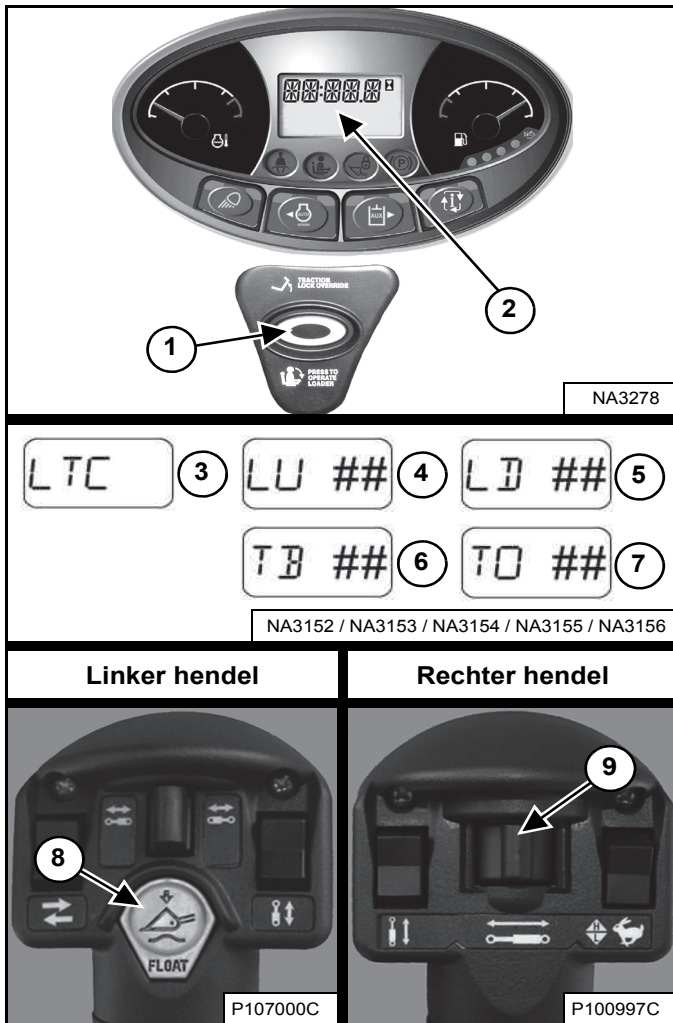

LTC - Hef- en kipcompensatie
 LU - Heffen
 LD - Neerlaten
 TB - Naar achteren kippen
 TO - Naar voren kippen

1. Druk op de zweefstandknop (item 8) en houd deze ingedrukt. Druk op de knop INDRUKKEN OM LADER TE BEDIENEN (item 1). Laat beide knoppen los. Het hef- en kipcompensatiemenu verschijnt. Op het gegevensdisplay (Item 2) [Figuur 77] verschijnt [LTC] (Item 3).

2. Trek de linkerhendel naar buiten en houd deze vast. [LU ##] (item 4) verschijnt op het gegevensdisplay. (## geeft de huidige instelling aan.) Beweeg de schakelaar (item 9) [Figuur 77] herhaaldelijk naar rechts totdat u een lichte opwaartse beweging van de hefarmen ziet. Bij elke beweging van de schakelaar neemt de waarde van de instelling met één toe. Het aanpassingsbereik is -25 tot en met 35.

OPMERKING: Als de hefarmen direct beginnen te bewegen, beweegt u de schakelaar (item 9) [Figuur 77] herhaaldelijk naar links totdat de hefarmbeweging stopt. Vervolgens beweegt u de schakelaar herhaaldelijk naar rechts totdat u de hefarmen iets omhoog ziet komen. (Deze procedure is ook van toepassing op de volgende drie stappen.)

3. Trek de linkerhendel naar binnen en houd deze vast. [LD ##] (item 5) verschijnt op het gegevensdisplay. Beweeg de schakelaar (item 9) [Figuur 77] herhaaldelijk naar rechts totdat u een lichte benedenwaartse beweging van de hefarmen ziet.
4. Trek de rechterhendel naar binnen en houd deze vast. [TB ##] (item 6) verschijnt op het gegevensdisplay. Beweeg de schakelaar (item 9) [Figuur 77] herhaaldelijk naar rechts totdat u het Bob-Tach-frame iets naar achteren ziet kantelen.
5. Beweeg de rechterhendel naar buiten en houd deze vast. [TO ##] (item 7) verschijnt op het gegevensdisplay. Beweeg de schakelaar (item 9) [Figuur 77] herhaaldelijk naar rechts totdat u het Bob-Tach-frame iets naar voren ziet kantelen.

Het menu voor de hef- en kipcompensatie verlaten:

U kunt de huidige hef- en kipcompensatie-instelling opslaan met de knop INDRUKKEN OM LADER TE BEDIENEN (item 1) [Figuur 77]. De machine sluit het hef- en kipcompensatiemenu af.

OF

Klap de stoelbeugel omhoog en weer omlaag om het hef- en kipcompensatiemenu af te sluiten zonder instellingen op te slaan. Hiermee annuleert u alle gemaakte wijzigingen. Druk op de knop INDRUKKEN OM LADER TE BEDIENEN (item 1) [Figuur 77] om met de machine te blijven werken.

Voer meerdere hef- en kipfuncties uit om te bepalen of de instellingen overeenkomen met uw voorkeuren. Herhaal desgewenst de procedure.

HEF- EN KIPCOMPENSATIE (VERVOLG)

Bediening (SJC)

Deze procedure is beschreven aan de hand van het 'H'-bedieningspatroon. Op laders met SJC kan de procedure worden uitgevoerd met behulp van het 'ISO'-bedieningspatroon.

Figuur 78

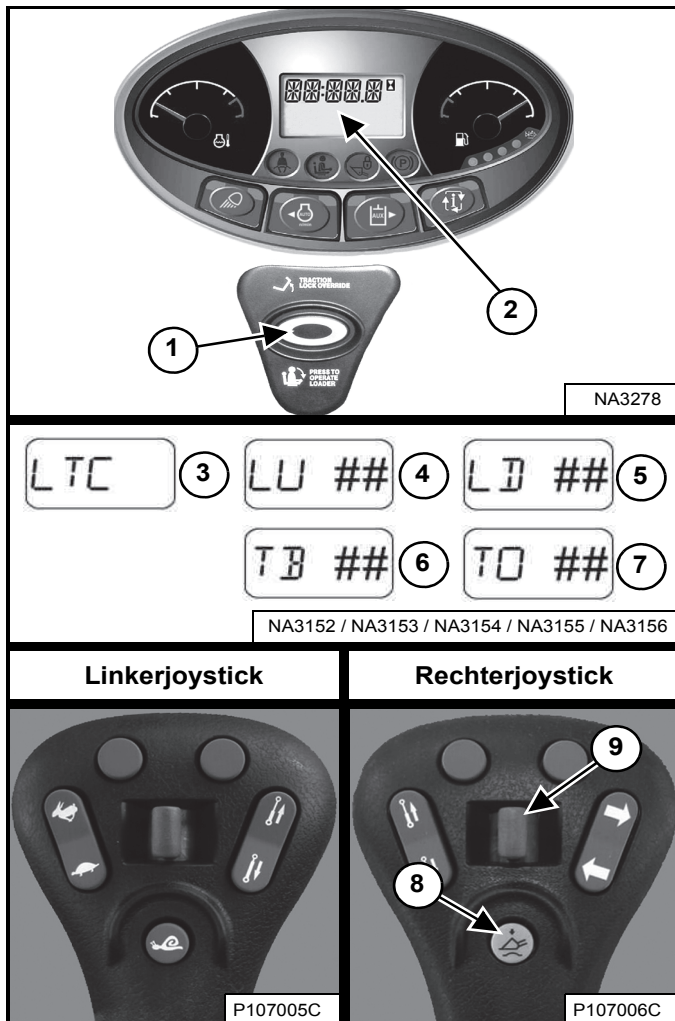

LTC - Hef- en kipcompensatie
 LU - Heffen
 LD - Neerlaten
 TB - Naar achteren kippen
 TO - Naar voren kippen

1. Druk op de zweefstandknop (item 8) en houd deze ingedrukt. Druk op de knop INDRUKKEN OM LADER TE BEDIENEN (item 1). Laat beide knoppen los. Het hef- en kipcompensatiemenu verschijnt. Op het gegevensdisplay (Item 2) [Figuur 78] verschijnt [LTC] (Item 3).

2. Trek de linker joystick naar buiten en houd deze vast. [LU ##] (item 4) verschijnt op het gegevensdisplay. (## geeft de huidige instelling aan.) Beweeg de schakelaar (item 9) [Figuur 78] herhaaldelijk naar rechts totdat u een lichte opwaartse beweging van de hefarmen ziet. Bij elke beweging van de schakelaar neemt de waarde van de instelling met één toe. Het aanpassingsbereik is -25 tot en met 35.

OPMERKING: Als de hefarmen direct beginnen te bewegen, beweegt u de schakelaar (item 9) [Figuur 78] herhaaldelijk naar links totdat de hefarmbeweging stopt. Vervolgens beweegt u de schakelaar herhaaldelijk naar rechts totdat u de hefarmen iets omhoog ziet komen. (Deze procedure is ook van toepassing op de volgende drie stappen.)

3. Trek de linker joystick naar binnen en houd deze vast. [LD ##] (item 5) verschijnt op het gegevensdisplay. Beweeg de schakelaar (item 9) [Figuur 78] herhaaldelijk naar rechts totdat u een lichte benedenwaartse beweging van de hefarmen ziet.
4. Trek de rechter joystick naar binnen en houd hem daar vast. [TB ##] (item 6) verschijnt op het gegevensdisplay. Beweeg de schakelaar (item 9) [Figuur 78] herhaaldelijk naar rechts totdat u het Bob-Tach-frame iets naar achteren ziet kantelen.
5. Trek de rechter joystick naar buiten en houd hem daar vast. [TO ##] (item 7) verschijnt op het gegevensdisplay. Beweeg de schakelaar (item 9) [Figuur 78] herhaaldelijk naar rechts totdat u het Bob-Tach-frame iets naar voren ziet kantelen.

Het menu voor de hef- en kipcompensatie verlaten:

U kunt de huidige hef- en kipcompensatie-instelling opslaan met de knop INDRUKKEN OM LADER TE BEDIENEN (item 1) [Figuur 78]. De machine sluit het hef- en kipcompensatiemenu af.

OF

Klap de stoelbeugel omhoog en weer omlaag om het hef- en kipcompensatiemenu af te sluiten zonder instellingen op te slaan. Hiermee annuleert u alle gemaakte wijzigingen. Druk op de knop INDRUKKEN OM LADER TE BEDIENEN (item 1) [Figuur 78] om met de machine te blijven werken.

Voer meerdere hef- en kipfuncties uit om te bepalen of de instellingen overeenkomen met uw voorkeuren. Herhaal desgewenst de procedure.

HYDRAULISCHE BEDIENINGSELEMENTEN

Beschrijving

Twee pedalen (of optionele bedieningshendels of optionele joysticks) bedienen de hydraulische cilinders voor de hef- en kipfuncties.

Zet beide voeten tijdens het bedienen van de lader op de pedalen (of voetsteunen) en HOUD ZE DAAR.

Standaardbedieningselementen en ACS (Advanced Control System) in VOETpedaalmodus

Figuur 79

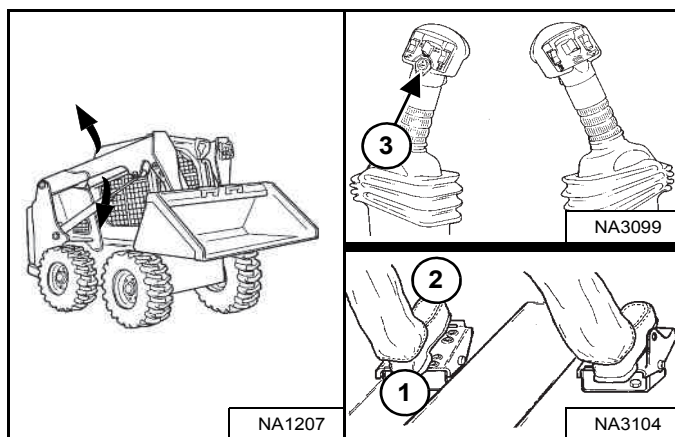

Zweefstand hefarm (met ACS) - (linker pedaal en rechter hendel)

Houd de zweefstandknop (item 3) ingedrukt terwijl het linkerpedaal in de NEUTRALE stand staat. Druk de voorkant van het pedaal naar voren naar de laagste positie van de hefarm (item 2) [Figuur 79] en laat de knop vervolgens los.

Druk opnieuw op de zweefstandknop (item 3) of breng de hefarmen (item 1) [Figuur 79] omhoog om te ontgrendelen.

Gebruik de zweefstand van de hefarmen om los materiaal te nivelleren terwijl u achteruit rijdt.

Hefarmbediening - (linker pedaal)

Duw op de achterkant (item 1) [Figuur 79] van het pedaal om de hefarmen omhoog te brengen.

Duw op de voorkant (item 2) [Figuur 79] van het pedaal om de hefarmen omlaag te brengen.

Zweefstand hefarm - (linker pedaal)

Duw de voorkant (item 2) [Figuur 79] van het pedaal helemaal naar voren totdat het pedaal in de zweefstand vergrendelt.

Breng de hefarmen (item 1) [Figuur 79] omhoog om te ontgrendelen.

Gebruik de zweefstand van de hefarmen om los materiaal te nivelleren terwijl u achteruitrijdt.

Figuur 80

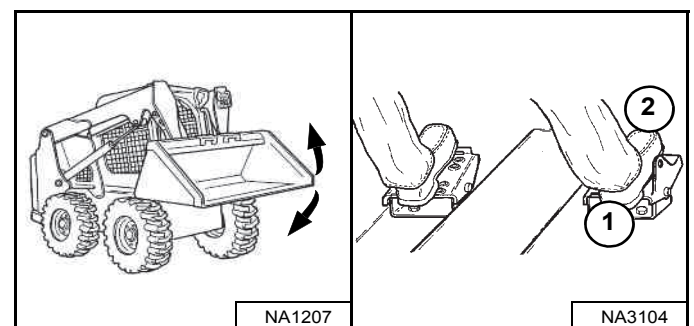

Bediening kipfunctie - (rechter pedaal)

Druk de achterkant van het pedaal (item 1) [Figuur 80] in om de bak naar achteren te kantelen.

Druk de voorkant van het pedaal (item 2) [Figuur 80] in om de bak naar voren te kantelen.

HYDRAULISCHE BEDIENINGSELEMENTEN (VERVOLG)

Geavanceerde bedieningselementen (ACS) in handbedieningsmodus (AHC) en geavanceerde handbediening (AHC)

Figuur 81

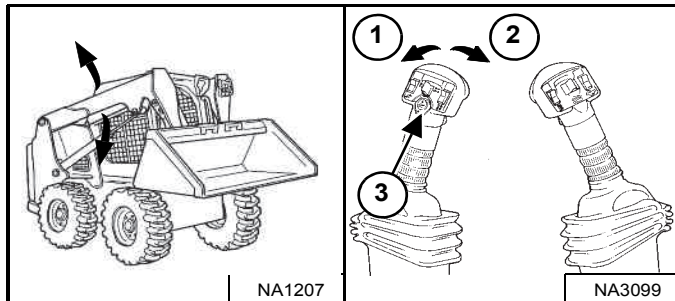

Hefarmbediening - (linker hendel)

Duw de hendel naar buiten (item 1) [Figuur 81] om de hefarmen omhoog te brengen.

Duw de hendel naar binnen (item 2) [Figuur 81] om de hefarmen omlaag te brengen.

Zweefstand hefarm - (linker hendel)

Houd de zweefstandknop (item 3) ingedrukt terwijl de hendel in de NEUTRALE stand staat. Zet de hendel in de stand voor hefarm neer (item 2) [Figuur 81] en laat vervolgens de knop los.

Druk opnieuw op de zweefstandknop (item 3) of beweeg de hefarmen (item 1) [Figuur 81] omhoog om te ontgrendelen.

Gebruik de zweefstand van de hefarmen om los materiaal te nivelleren terwijl u achteruit rijdt.

Figuur 82

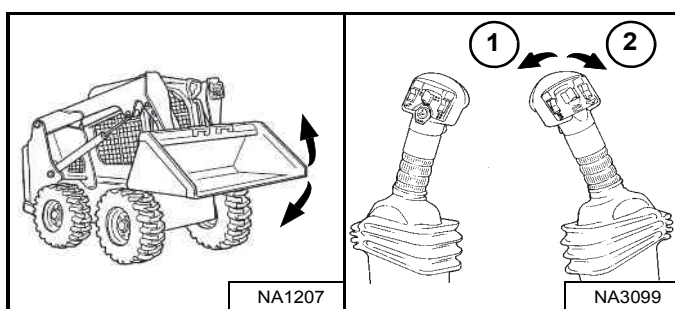

Bediening kipfunctie - (rechter hendel)

Duw de hendel naar binnen (item 1) [Figuur 82] om de bak naar achteren te kantelen.

Duw de hendel naar buiten (item 2) [Figuur 82] om de bak naar voren te kantelen.

Selecteerbare joystickbediening (SJC) in ISO-bedieningspatroon

Figuur 83

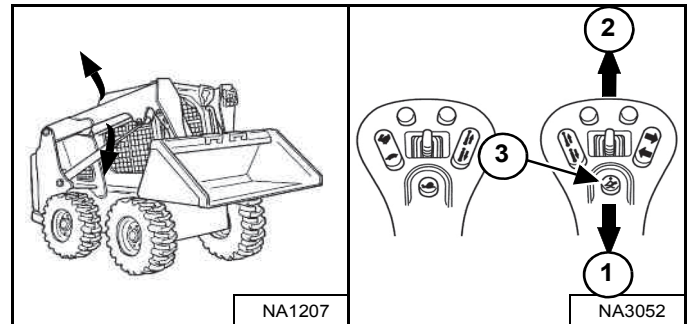

Bediening hefarm - (rechter joystick)

Duw de joystick naar achteren (item 1) [Figuur 83] om de hefarmen omhoog te brengen.

Duw de joystick naar voren (item 2) [Figuur 83] om de hefarmen omlaag te brengen.

Zweefstand hefarm - (rechter joystick)

Houd de zweefstandknop (item 3) ingedrukt terwijl de joystick in de NEUTRALE stand staat. Zet de joystick in de stand voor hefarm neer (item 2) [Figuur 83] en laat vervolgens de knop los.

Druk opnieuw op de zweefstandknop (item 3) of beweeg de hefarmen (item 1) [Figuur 83] omhoog om te ontgrendelen.

Gebruik de zweefstand van de hefarmen om los materiaal te nivelleren terwijl u achteruit rijdt.

Figuur 84

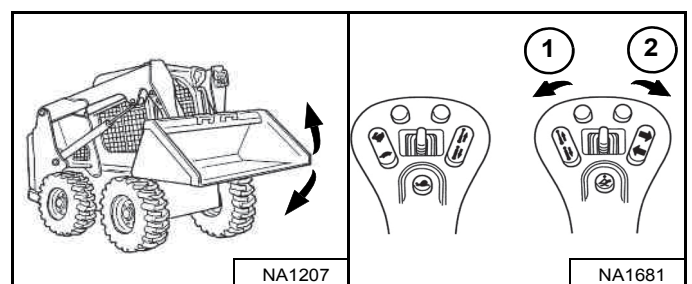

Bediening kipfunctie - (rechter joystick)

Duw de joystick naar binnen (item 1) [Figuur 84] om de bak naar achteren te kantelen.

Duw de joystick naar buiten (item 2) [Figuur 84] om de bak naar voren te kantelen.

HYDRAULISCHE BEDIENINGSELEMENTEN (VERVOLG)

Selecteerbare joystickbediening (SJC) in 'H'-bedieningspatroon

Figuur 85

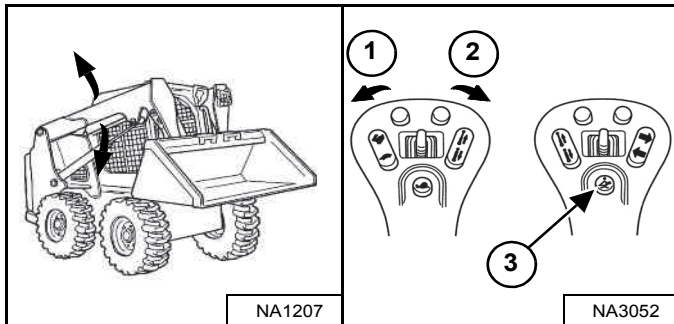

Bediening hefarm - (linker joystick)

Duw de joystick naar buiten (item 1) [Figuur 85] om de hefarmen omhoog te brengen.

Duw de joystick naar binnen (item 2) [Figuur 85] om de hefarmen omlaag te brengen.

Zweefstand hefarm - (linker en rechter joysticks)

Houd de zweefstandknop (item 3) ingedrukt terwijl de joysticks in de NEUTRALE stand staan. Zet de linker joystick in de stand voor hefarm naar (item 2) [Figuur 85] en laat vervolgens de knop los.

Druk opnieuw op de zweefstandknop (item 3) of beweeg linker joystick naar de stand hefarm omhoog om (item 1) [Figuur 85] om te ontgrendelen.

Gebruik de zweefstand van de hefarmen om los materiaal te nivelleren terwijl u achteruit rijdt.

Figuur 86

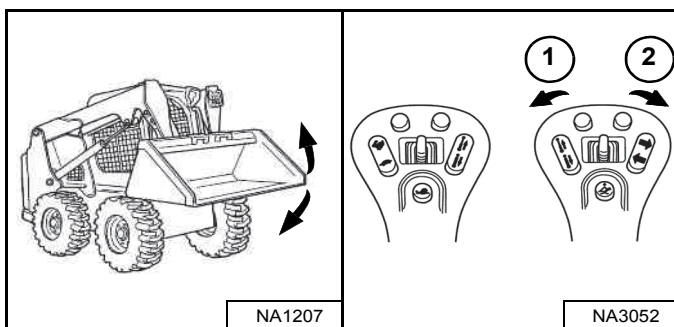

Bediening kipfunctie - (rechter joystick)

Duw de joystick naar binnen (item 1) [Figuur 86] om de bak naar achteren te kantelen.

Duw de joystick naar buiten (item 2) [Figuur 86] om de bak naar voren te kantelen.

Hydraulische baknivellering

De hydraulische baknivellering dient om de laadbak in ongeveer dezelfde hoek te houden als net voor het begin van het heffen van de hefarmen.

Figuur 87

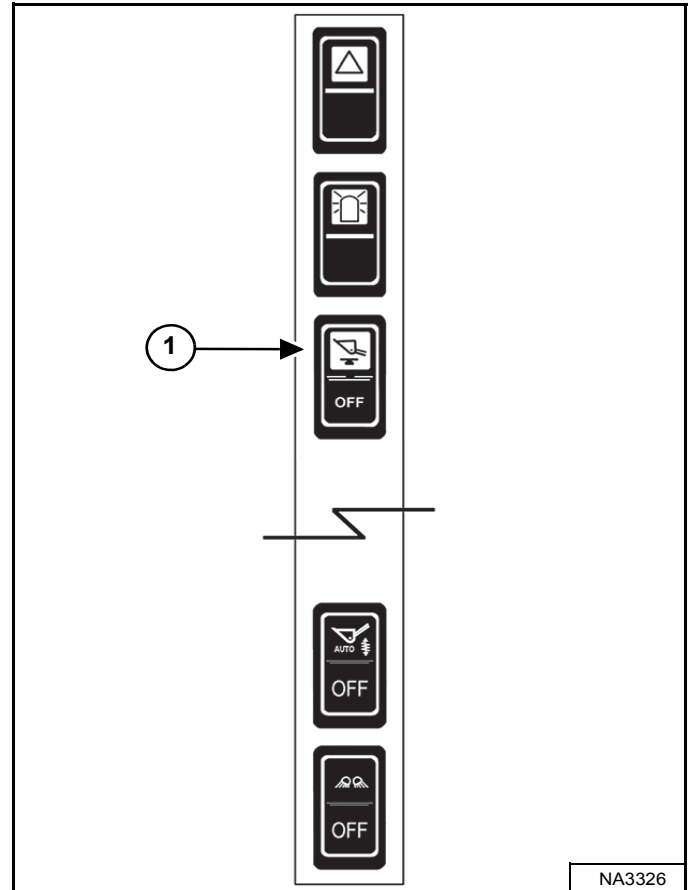

Druk bovenaan op de baknivelleringschakelaar (item 1) [Figuur 87] op het linker schakelpaneel om de baknivelleringsfunctie te activeren. Het gele lampje in de schakelaar licht op. Druk onderaan op de schakelaar om te deactiveren. Het gele lampje in de schakelaar dooft.

De baknivellering werkt alleen tijdens de opwaartse hefcyclus.

HYDRAULISCHE BEDIENINGSELEMENTEN (VERVOLG)

Automatische rijregeling

Deze machine kan uitgerust zijn met automatische rijregeling.

Automatische rijregeling zorgt voor een soepelere rit, minder morsen van de lading en verbeterde machinecontrole bij rijden over ongelijkmatige bodem met zware lading of bij zware graafomstandigheden.

Figuur 88

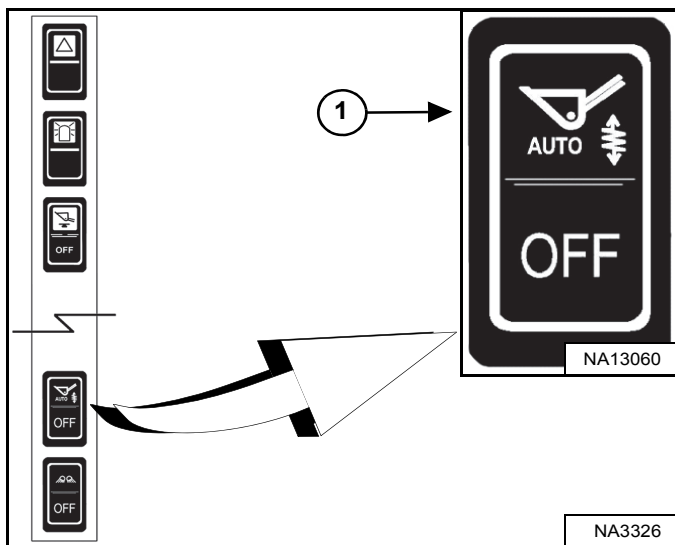

Druk bovenaan op de automatische rijregeling (item 1) [Figuur 88] op het linker schakelpaneel om de functie voor automatische rijregeling te activeren.

De ladersoftware schakelt rijregeling automatisch in op basis van de lading en bediening van de hefarm.

Het systeem voor automatische rijregeling gebruikt een accumulator die incidenteel onderhouden moet worden. (Zie ACCUMULATOR AUTOMATISCHE RIJREGELING op pagina 176.)

Druk onderaan op de schakelaar om te deactiveren.

OPMERKING: Bepaalde toepassingen hebben geen voordeel van automatische rijregeling. Schakel de automatische rijregeling uit voor betere prestaties.

! WAARSCHUWING

VOORKOM ONVERWACHTE BEWEGINGEN VAN DE HEFARM

Bediening met de schakelaar voor automatische rijregeling in de stand AUTO kan er toe leiden dat de hefarmen langzaam omhoog gaan onder bepaalde omstandigheden als de bestuurder de hydraulische bedieningen op een bepaalde manier beweegt:

1. Een kleine of geen lading op de hefarmen. **VOORBEELD:** Lege bak of geen aanbouwdeel geïnstalleerd

MET

2. Hoge hydraulische druk in het hef- of hulphydraulieksysteem. **VOORBEELD:** De kantelregeling naar voren of achteren houden nadat deze stopt met bewegen OF wanneer de hydraulische aanbouwdeelmotor is afgeslagen.

EN

3. Terwijl de hefregeling wordt verplaatst om de hefarmen te heffen of neer te laten.

OPMERKING: De langzame beweging naar boven van de hefarmen blijft nog even doorgaan, zelfs nadat de bestuurder de hydraulische regelingen terug in de stand NEUTRAAL plaatst onder de omstandigheden en bedieningen die hierboven worden beschreven.

Schakel automatische rijregeling uit voor toepassingen waarbij nauwkeurige hefarmregeling vereist is of wanneer onverwachte beweging van de hefarm niet gewenst is.

W-3017-0816

HYDRAULISCHE BEDIENINGSELEMENTEN (VERVOLG)

Omkeerbare ventilator

Deze machine kan uitgerust zijn met een omkeerbare ventilator.

De omkeerbare ventilator dient om stof en vuil van de achtergrille te verwijderen. Dit wordt gedaan door de richting van de koelventilator gedurende enkele seconden om te keren.

De bestuurder kan automatische of handmatige bediening selecteren voor de omkeerbare ventilator.

Figuur 89

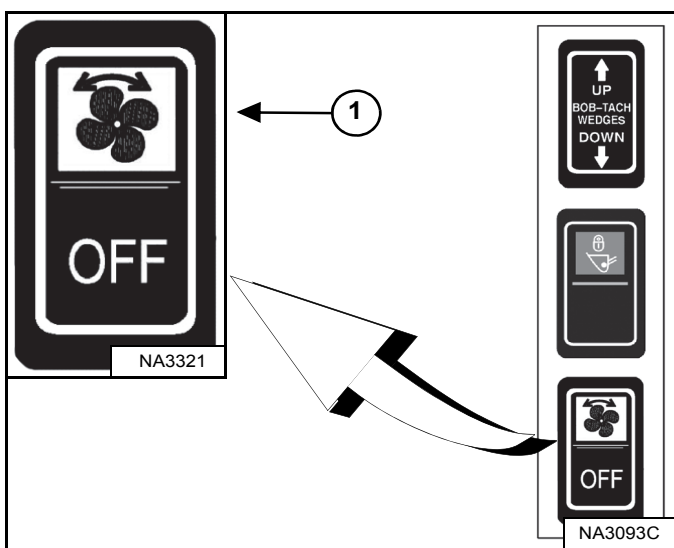

Automatisch:

- Druk bovenaan op de schakelaar van de omkeerbare ventilator (item 1) [Figuur 89] op het linker schakelpaneel om deze in de middelste positie te plaatsen.
- De machine keert de ventilator automatisch om op basis van vloeistoftemperatuur zolang automatische bediening is geselecteerd.

Handmatig:

- Druk bovenaan op de schakelaar van de omkeerbare ventilator (item 1) [Figuur 89] op het rechter schakelpaneel om de ventilator om te keren.
- Als de schakelaar wordt losgelaten, keert deze terug naar automatische bediening.

De bovenkant van de schakelaar licht op in de posities Automatisch en Handmatig.

Druk onderaan op de schakelaar om te deactiveren.

OPMERKING: Om de belangrijke systemen te beschermen, keert de ventilator niet om wanneer de vloeistoftemperatuur in de buurt komt van oververhitting. Reiniging of onderhoud van het koelsysteem kan nodig zijn om verder te gaan met bediening. (Zie Reiniging (latere modellen) op pagina 151.)

Figuur 90



De omkeerbare ventilator wordt uitgeschakeld wanneer de temperatuur van de motorkoelvloeistof of hydraulische vloeistof te hoog of te laag is.

Selecteren van handmatige bediening van de omkeerbare ventilator indien deze is uitgeschakeld zorgt voor het volgende:

1. Het alarm klinkt eenmaal.
2. Onderhoudscode [RFOFF] verschijnt een aantal seconden op het gegevensdisplay [Figuur 90].

HYDRAULISCHE BEDIENINGSELEMENTEN (VERVOLG)

Bediening hulphydrauliek VOORAAN

Figuur 91



Druk eenmaal op de hulphydrauliekknop (item 2) [Figuur 91] om de hulphydrauliek te activeren.

Het lampje (item 1) [Figuur 91] is AAN.

Standaard, ACS en AHC (indien aanwezig)

Figuur 92

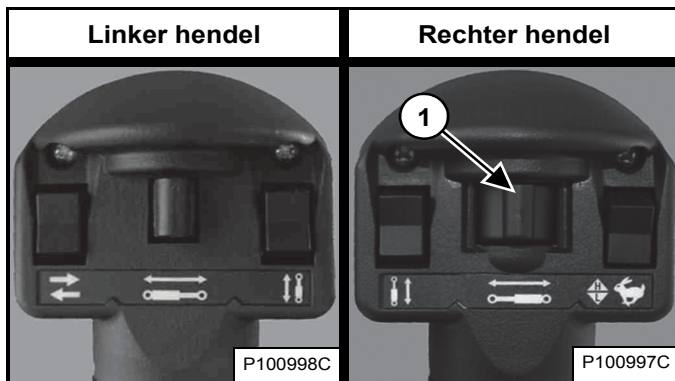

SJC (indien aanwezig)

Figuur 93

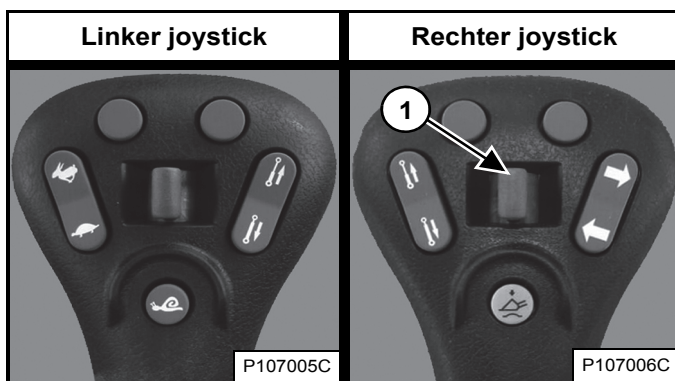

Beweeg de schakelaar voor hulphydrauliek vooraan (item 1) [Figuur 92] of [Figuur 93] naar rechts of links om de hydraulische vloeistof van de hulphydrauliek naar de snelkoppelingen voor te laten stromen. Als u de schakelaar tot halverwege beweegt, bewegen de hulpfuncties ongeveer met halve snelheid. (VOORBEELD: openen en sluiten van grijpertanden.)

Laat de schakelaar voor hulphydrauliek vooraan los om de stroom van de hydraulische vloeistof naar de snelkoppelingen voor stop te zetten.

Druk opnieuw op de hulphydrauliekknop (item 2) [Figuur 91] om de hulphydrauliek te deactiveren.

Het lampje (item 1) [Figuur 91] is UIT.

OPMERKING: Als de bestuurder zit en de stoelbeugel opklapt, wordt de hulphydrauliek (vooraan en achteraan) gedeactiveerd.

HYDRAULISCHE BEDIENINGSELEMENTEN (VERVOLG)

Bediening hulphydrauliek VOORAAN (CONTINUE FLOW)

Standaard, ACS en AHC (indien aanwezig)

Figuur 94

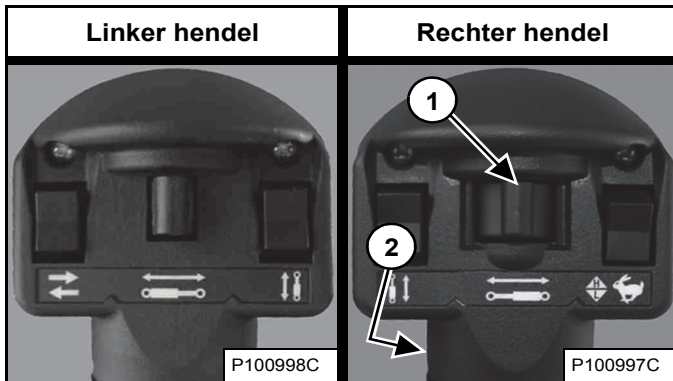

SJC (indien aanwezig)

Figuur 95

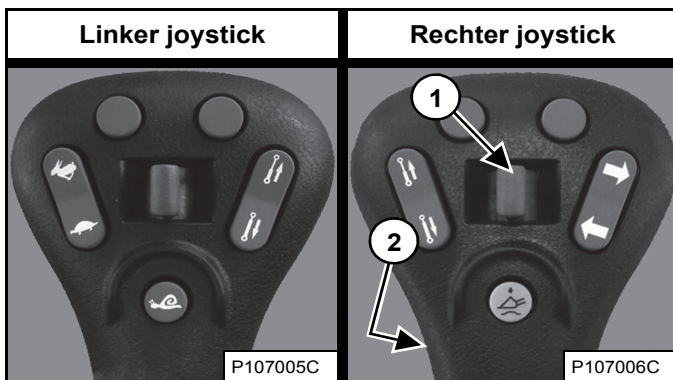

Druk na het activeren van de hulphydrauliek op de continue flow stuurschakelaar (Item 2) [Figuur 94] of [Figuur 95] om constante stroming van hulphydrauliekvloeistof naar de voorste vrouwelijke koppeling toe te laten (vrouwelijke koppeling onder druk). (VOORBEELD: Bedienen van een dieplepel.)

Druk een tweede keer op de voorste hulphydrauliekschakelaar (item 2) [Figuur 94] of [Figuur 95] om de continue stroming van hulphydrauliekvloeistof te stoppen.

OPMERKING: Als de bestuurder zit en de stoelbeugel opklapt, wordt de hulphydrauliek (vooraan en achteraan) gedeactiveerd.

Bediening hulphydrauliek VOORAAN (OMGEKEERDE CONTINUE FLOW)

Voor een continue stroom hulphydrauliekvloeistof naar het mannelijke koppelstuk (het mannelijke koppelstuk staat onder druk):

1. Activeer de hulphydrauliek.
2. Beweeg de voorste hulphydrauliekschakelaar (item 1) [Figuur 94] of [Figuur 95] naar links en houd deze positie vast.
3. Druk op de schakelaar voor continue flow (item 2) [Figuur 94] of [Figuur 95].
4. Laat de voorste hulphydrauliekschakelaar los.

OPMERKING: Omgekeerde stroomrichting kan schade aan bepaalde aanbouwdelen veroorzaken. Gebruik omgekeerde stroomrichting alleen indien goedgekeurd. Raadpleeg de bedienings- en onderhoudshandleiding van uw aanbouwdeel voor meer informatie.

Druk een tweede keer op de voorste hulphydrauliekschakelaar (item 2) [Figuur 94] of [Figuur 95] om de omgekeerde continue stroming van hulphydrauliekvloeistof te stoppen.

OPMERKING: Als de bestuurder zit en de stoelbeugel opklapt, wordt de hulphydrauliek (vooraan en achteraan) gedeactiveerd.

HYDRAULISCHE BEDIENINGSELEMENTEN (VERVOLG)

Bediening hulphydrauliek ACHTERAAN

Deze machine kan met hulphydrauliek achteraan zijn uitgerust.

Figuur 96



Druk eenmaal op de hulphydrauliekknop (item 2) [Figuur 96] om de hulphydrauliek te activeren.

Het lampje (item 1) [Figuur 96] is AAN.

Standaard, ACS en AHC (indien aanwezig)

Figuur 97

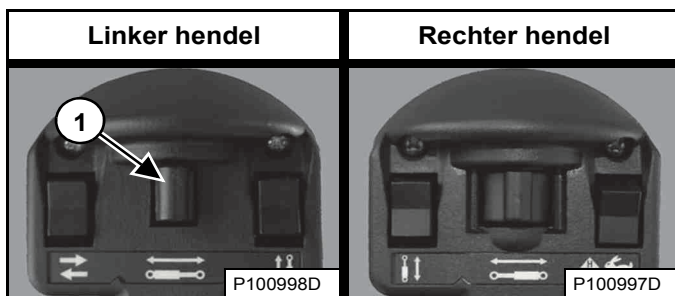

SJC (indien aanwezig)

Figuur 98

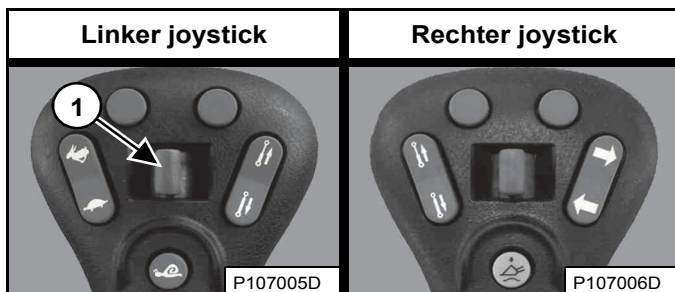

Figuur 99

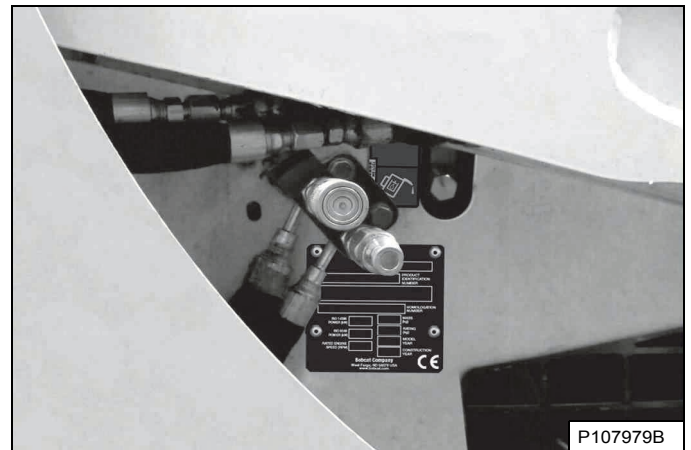

Beweeg de achterste hulphydrauliekschakelaar (item 1) [Figuur 97] of [Figuur 98] naar rechts of links om de hydraulische vloeistof van de hulphydrauliek naar de snelkoppelingen achteraan [Figuur 99] te laten stromen. (VOORBEELD: Achterste stabilisatoren heffen of laten zakken.) Laat de schakelaar los om de stroming van de vloeistof te onderbreken.

Druk opnieuw op de hulphydrauliekknop (item 2) [Figuur 96] om de hulphydrauliek te deactiveren.

Het lampje (item 1) [Figuur 96] is UIT.

OPMERKING: Als de bestuurder zit en de stoelbeugel opklapt, wordt de hulphydrauliek (vooraan en achteraan) gedeactiveerd.

HYDRAULISCHE BEDIENINGSELEMENTEN (VERVOLG)

Snelkoppelingen

! WAARSCHUWING

VOORKOM LETSEL OF LEVENSGEVAAR

Dieselbrandstof of hydraulische vloeistof onder druk kunnen huid of ogen binnendringen en leiden tot ernstig letsel of levensgevaar. Vloeistoflekken onder druk kunnen onzichtbaar zijn. Gebruik een stuk karton of hout om lekken op te sporen. Bescherm uw handen met handschoenen. Draag een veiligheidsbril. Raadpleeg onmiddellijk een arts bij huidcontact en contact van de ogen met de vloeistof.

W-2072-NL-0909

! WAARSCHUWING

VOORKOM BRANDWONDEN

Hydraulische vloeistof, slangen, aansluitingen en snelkoppelingen kunnen heet worden wanneer de machine of aanbouwdelen in werking zijn. Wees voorzichtig wanneer u snelkoppelingen aansluit en losmaakt.

W-2220-0396

OPMERKING: Volg de bijlage met instructies voor de routering van slangen in het aanbouwddeel in de bedienings- en onderhoudshandleiding.

Figuur 100

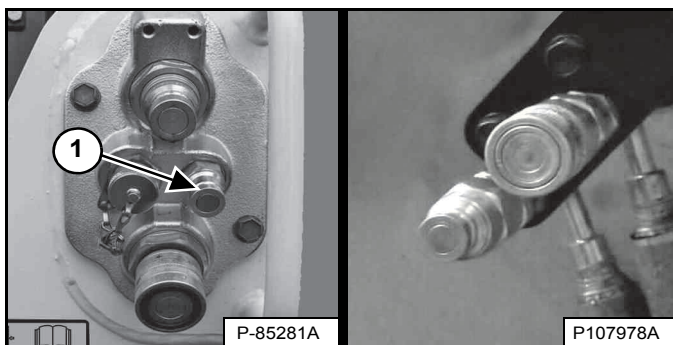

Om vast te koppelen:

Verwijder vuil of puin van het oppervlak van zowel de mannelijke als vrouwelijke koppelingen, en van de buitenomtrek van de mannelijke koppelingen. Inspecteer de koppelingen op corrosie, barsten, beschadiging of overmatige slijtage. Indien u een van deze toestanden ontdekt, moet(en) het(/de) koppelstuk(ken) [Figuur 100] worden vervangen.

Breng de mannelijke koppelstukken in de vrouwelijke koppelstukken. Een volledige koppeling ontstaat als de hulzen naar voren wordt geschoven op de vrouwelijke koppelstukken.

Sommige aanbouwdelen kunnen een terugloopleiding hebben die verbonden moet worden met de kleine snelkoppeling (item 1) [Figuur 100].

Om te ontkoppelen:

Houd de mannelijke koppelstukken vast. Schuif de hulzen van de vrouwelijke koppelingen terug tot de koppelingen van elkaar loskomen.

OPMERKING: Volg de bijlage met instructies voor de routering van slangen in het aanbouwddeel in de bedienings- en onderhoudshandleiding.

Probleemoplossing snelkoppelingen

Van vuile koppelingen wordt vaak gedacht dat ze defect zijn en ze worden onnodig vervangen in plaats van ze eenvoudigweg te reinigen. Houd snelkoppelingen schoon om betrouwbare service te bieden. Maak de koppelingsvlakken altijd schoon alvorens ze te verbinden. Als vuil en andere verontreinigingen blijven zitten, kan dit voortijdige slijtage van inwendige afdichtingen en afdichtingsvlakken veroorzaken.

Lekkende koppelingen

- Lekken worden vaak veroorzaakt door verontreinigingen die een goede afdichting van de koppelingen voorkomen of die de inwendige afdichtingen ontwrichten.
- Maak lekkende koppelingen herhaaldelijk los en vast om verontreinigingen te verwijderen.

Koppelingen geblokkeerd in open stand

- Een zanderig gevoel tijdens het bewegen van de buitenhuis van vrouwelijke koppelingen of een koppeling die open blijft wanneer hij losgekoppeld is, duidt op verontreiniging.
- Trek de hulzen op de vrouwelijke koppelingen terug en reinig grondig terwijl de huls wordt verdraaid, totdat alle verontreinigingen zijn verwijderd.
- Reinig onmiddellijk een koppeling die in geopende positie geblokkeerd blijft om verdere vervuiling en lekkages te voorkomen.

Moeizaam aansluiten en loskoppelen van koppelingen

- Aanbouwdeelslangen die niet met de koppelingen van de lader zijn uitgelijnd kunnen abnormale slijtage veroorzaken en het moeilijk maken om koppelingen aan te sluiten en los te koppelen.
- Zorg ervoor dat aanbouwdeelslangen exact gerouteerd worden zoals getoond in de bijlage van de bedienings- en onderhoudshandleiding om permanente beschadiging van de koppeling te voorkomen.

HYDRAULISCHE BEDIENINGSELEMENTEN (VERVOLG)

Aflaten van druk van hulphydrauliek (lader en aanbouwdeel)

! WAARSCHUWING

VOORKOM BRANDWONDEN

Hydraulische vloeistof, slangen, aansluitingen en snelkoppelingen kunnen heet worden wanneer de machine of aanbouwdelen in werking zijn. Wees voorzichtig wanneer u snelkoppelingen aansluit en losmaakt.

W-2220-0396

! WAARSCHUWING

VOORKOM LETSEL OF LEVENSGEVAAR

Dieselbrandstof of hydraulische vloeistof onder druk kunnen huid of ogen binnendringen en leiden tot ernstige letsels of levensgevaar. Vloeistofflekken onder druk kunnen onzichtbaar zijn. Gebruik een stuk karton of hout om lekken op te sporen. Bescherm je handen met handschoenen. Draag een veiligheidsbril. Raadpleeg onmiddellijk een arts bij huidcontact en contact van de ogen met de vloeistof.

W-2072-NL-0909

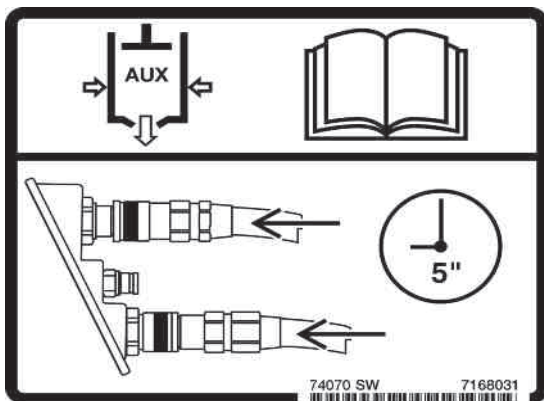

Voorste snelkoppelingen

Koppelen: Duw de snelkoppelingen stevig samen en houd ze gedurende vijf seconden vast. De druk wordt automatisch afgelaten wanneer de koppelingen geïnstalleerd zijn.

Ontkoppelen: Duw de snelkoppelingen stevig samen en houd ze gedurende vijf seconden vast; trek dan de hulzen terug totdat de koppelstukken van elkaar loskomen.

Achterste hulpsnelkoppelingen

Plaats het aanbouwdeel plat op de grond. Stop de motor en draai de sleutel naar RUN.

Figuur 101



Druk op de knop Hulphydrauliek (item 1) [Figuur 101].

Standaard, ACS en AHC (indien aanwezig)

Figuur 102

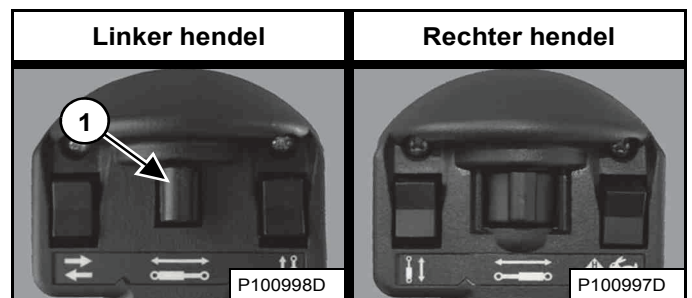

SJC (indien aanwezig)

Figuur 103

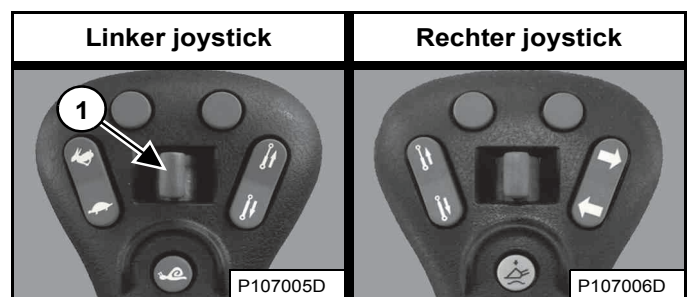

Beweeg de achterste hulphydrauliekschakelaar (item 1) [Figuur 102] of [Figuur 103] verschillende keren naar links en rechts. Zet het contact op STOP.

STUURTOESTEL VOOR AANBOUWDELEN (ACD)

Deze machine kan met een stuurtoestel voor aanbouwdelen zijn uitgerust.

Beschrijving

Figuur 104

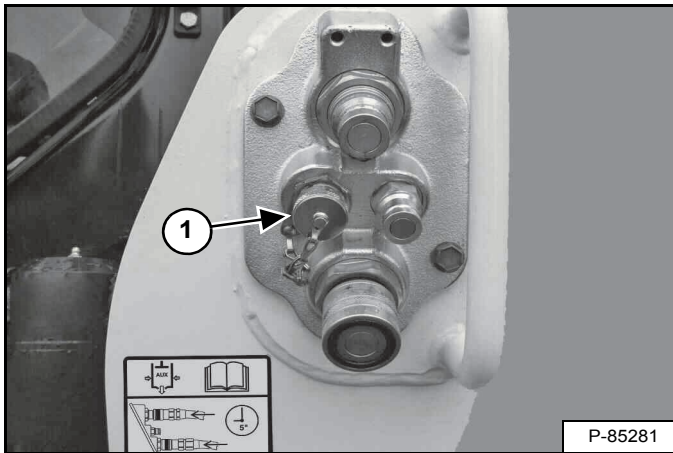

Sluit de elektrische kabelboom van het aanbouwdeel aan op de besturingseenheid voor aanbouwdelen (item 1) [Figuur 104].

Figuur 105

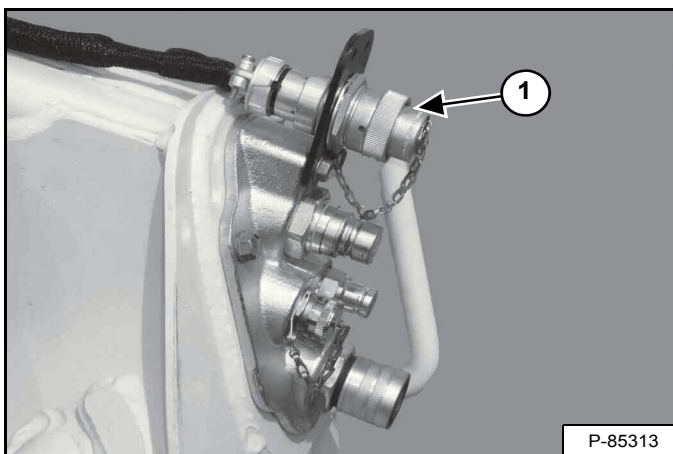

Voor oudere aanbouwdelen hebt u een 14-pins stuurtoestelkit voor aanbouwdelen (item 1) [Figuur 105] nodig. Neem contact op met uw Bobcat-dealer.

Standaard, ACS en AHC (indien aanwezig)

Figuur 106

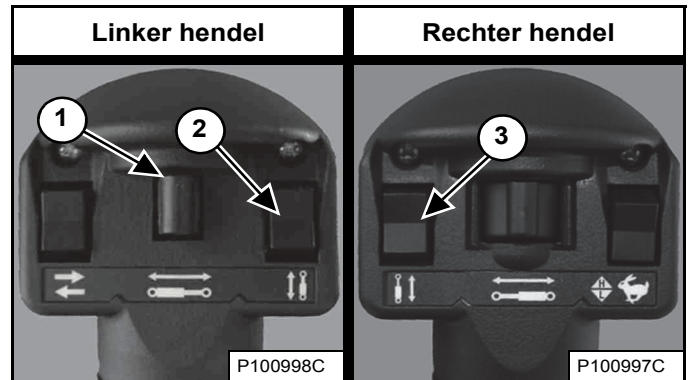

SJC (indien aanwezig)

Figuur 107

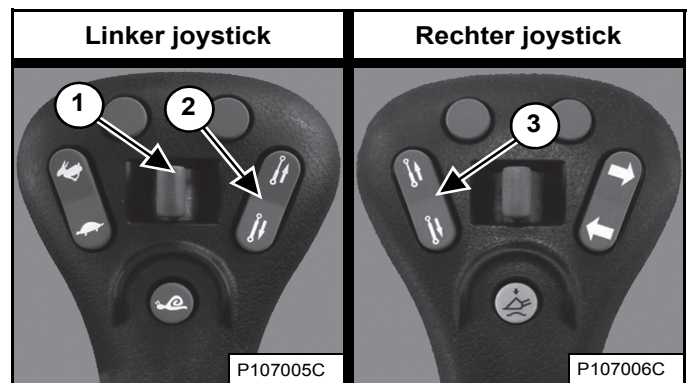

De extra schakelaars (items 1, 2 en 3) [Figuur 106] of [Figuur 107] worden gebruikt om sommige functies van het aanbouwdeel te regelen via de besturingseenheid voor aanbouwdelen.

OPMERKING: Wanneer een elektrische kabelboom wordt aangesloten op de ACD, neemt ACD de functie over van de hulphydraulieknop (item 1) [Figuur 106] of [Figuur 107] van de hulphydrauliek achteraan.

Zie voor bedieningsgegevens de bedienings- en onderhoudshandleiding voor het desbetreffende aanbouwdeel.

DAGELIJKSE INSPECTIE

Dagelijkse inspectie en onderhoud

Het onderhoud dient op regelmatige tijdstippen te worden uitgevoerd. Zo niet zullen overmatige slijtage en vroegtijdige defecten optreden. Het onderhoudsschema en -checklist helpen u om de Bobcat-lader correct te onderhouden.

Figuur 108

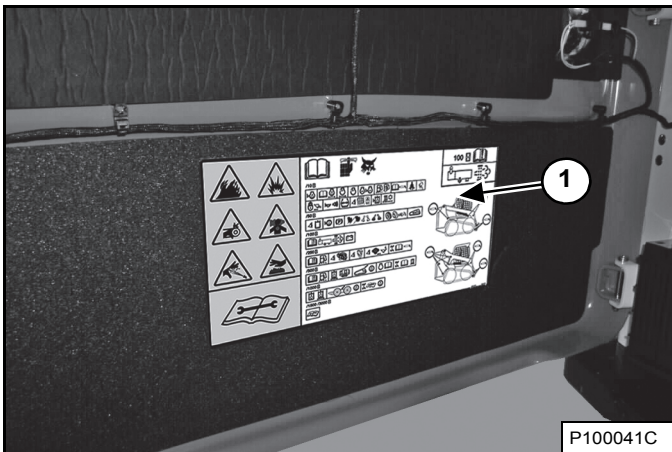

Het onderhoudsschema en de checklist (item 1) [Figuur 108] bevinden zich in de achterdeur van de lader.

Er bevindt zich tevens een volledig overzicht van gepland onderhoud in de sectie Preventief onderhoud in deze handleiding. (Zie ONDERHOUDSSHEMA op pagina 122.)



WAARSCHUWING

VOORKOM LETSEL OF LEVENSGEVAAR

- Houd de deur / klep gesloten behalve tijdens het onderhoud.
- Reinig mogelijk ontvlambaar materiaal op de motor.
- Houd losse objecten en kleren weg van bewegende delen, elektrische contacten, verhitte onderdelen en de uitlaat.
- Gebruik de lader nooit in een omgeving met ontplofbaar stof of gas of waar zich ontvlambaar materiaal bevindt in de buurt van de uitlaat.
- Gebruik geen ether of startvloeistof voor dieselmotoren met gloeibougies of een inlaatluchtverwarming. Gebruik enkel starthulpmiddelen die door de motorfabrikant zijn goedgekeurd.
- Lekkende vloeistoffen onder hoge druk kunnen binnendringen in de huid en ernstig letsel veroorzaken.
- Accuzuur kan ernstige brandwonden veroorzaken; gebruik een veiligheidsbril. Indien zuur in aanraking komt met de huid of met de kleding, spoel dan overvloedig met water. Komt het zuur in aanraking met de ogen, spoel deze dan overvloedig met water en roep onmiddellijk medische hulp in.
- Accu's produceren ontvlambaar en explosief gas. Houd vonken, lichtbogen, vlammen en brandende rookwaren uit de buurt.
- Bij het starten met startkabels, de negatieve kabel als laatste op de motor aansluiten (nooit op de accu). Nadat de motor gestart is, verwijderd u eerst de negatieve kabel van de motor.
- Uitlaatgassen kunnen dodelijk zijn. Altijd goed ventileren.

W-2782-0409

OPMERKING: Vloeistoffen als motorolie, hydraulische olie en koelmiddel dienen op een milieuvriendelijke manier te worden afgevoerd. Sommige voorschriften vragen dat bepaalde vlekken op de grond op een specifieke manier verwijderd worden. Raadpleeg de lokale voorschriften voor de correcte afvoer ervan.



WAARSCHUWING

De bestuurder dient over instructies te beschikken alvorens de machine te gebruiken. Ongeschoolde bestuurders kunnen levensgevaarlijke letsels veroorzaken.

W-2001-0502



DAGELIJKSE INSPECTIE (VERVOLG)

Dagelijkse inspectie en onderhoud (vervolg)

De volgende items moeten dagelijks worden gecontroleerd:

- Motoroliepeil
- Niveau hydraulische vloeistof
- Luchtreiniger motor - Controleer het systeem op schade of lekken
- Motorkoelvloeistofsysteem - Controleer het systeem op lekken of schade, controleer het koelmiddelniveau, reinig de koeler van de hydrauliekvloeistof, oliekoeler, radiator en achterrooster
- Bestuurderscabine en cabinebevestigingsmiddelen
- Veiligheidsgordel
- Stoelbeugel en bedieningsvergrendelingen
- Bobcat-vergrendelingssysteem (BICS™)
- Claxon voor - Controleer de correcte werking
- Smering scharnierpunten (hefarmen, hef-links, Bob-Tach, cilinders, Bob-Tach-wiggen)
- Banden, controleer deze op slijtage, beschadiging en verifieer de luchtdruk
- Brandstoffilter - verwijder ingesloten water
- Losse of defecte onderdelen - herstellen of zo nodig vervangen
- Veiligheidstreden en veiligheidstekens (stickers) - indien nodig vervangen
- Hefarmsteun - Vervang indien beschadigd

BELANGRIJK

Deze machine is standaard uitgerust met een vonkvrije uitlaat die voor een goede werking moet worden onderhouden.

- **MET DEMPER**
U dient de vonkenvanger elke 100 bedrijfsuren leeg te maken om deze in goede conditie te houden.
- **MET SELECTIEVE KATALYTISCHE REDUCTIE (SCR) EN/OF DIESEL OXIDATION CATALYST (DOC)**
Verwijder de DOC of SCR niet en maak er geen aanpassingen aan.

De SCR moet worden onderhouden conform de instructies in de Bedienings- en onderhoudshandleiding voor een correcte werking.
- **MET DIESELDEELTJESFILTER (DPF)**
Het DPF moet worden onderhouden conform de instructies in de Bedienings- en onderhoudshandleiding voor een correcte werking.

(Als deze machine wordt gebruikt in bossen, struiken of grasland met brandgevaar, moet hij met een vonkvrije uitlaat worden uitgerust die naar behoren wordt onderhouden. Raadpleeg de lokale wetgeving en voorschriften betreffende het gebruik van een vonkvrije uitlaat.)

I-2350-NL-1114

BELANGRIJK

HOGEDRUKREINIGING - VEILIGHEIDSTICKERS

- Richt de waterstraal nooit onder een scherpe hoek op stickers om deze niet te beschadigen of te doen loskomen.
- Richt de waterstraal onder een hoek van 90 graden en op een afstand van minimaal 300 mm (12") van de sticker. Reinig vanuit het midden van de sticker naar de randen toe.

I-2226-NL-0910

VOORBEREIDINGSPROCEDURE VOOR HET STARTEN

In de lader stappen

Figuur 109



Stap in en uit de lader via de treden van de laadbak of het aanbouwdeel en maak gebruik van de handgrepen en veiligheidstreden (bovenop de hefarmen en het frame) om in en uit de lader te stappen. Zorg ervoor dat u altijd op 3 punten contact houdt [Figuur 109]. Niet springen!

Op de Bobcat-lader zijn veiligheidstreden aangebracht met een slipvrij oppervlak om in en uit de lader te stappen.

Houd de veiligheidstreden schoon en vervang ze bij beschadiging. Reservetreden zijn verkrijgbaar bij uw Bobcat-dealer.

Plaatsen voor Bedienings- en onderhoudshandleiding en bestuurdershandboek

Figuur 110

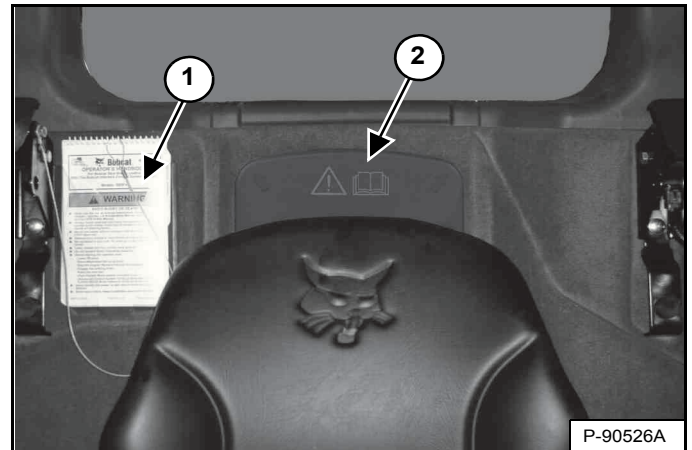

Lees aandachtig de bedienings- en onderhoudshandleiding en het bestuurdershandboek (item 1) [Figuur 110] door, alvorens met de lader te werken.

De bedienings- en onderhoudshandleiding en andere handleidingen kunnen bewaard worden in een houder (item 2) [Figuur 110] achter de bestuurdersstoel.

WAARSCHUWING

VOORKOM LETSEL OF LEVENSGEVAAR

Instructies zijn noodzakelijk alvorens de machine in gebruik te nemen of te onderhouden. Lees aandachtig de bedienings- en onderhoudshandleiding, het bestuurdershandboek en de waarschuwingssymbolen (stickers) op de machine. Volg bij reparaties, afstellen of onderhoud de waarschuwingen en instructies uit de handleidingen op. Controleer na elke afstelling, reparatie- of onderhoudsbeurt of de machine correct functioneert. Ongeschoolde bestuurders kunnen lichamelijk letsel of levensgevaar veroorzaken.

W-2003-0807

PRESTARTPROCEDURE (VERVOLG)

Stoelverstelling

Verende stoel (standaard)

Figuur 111

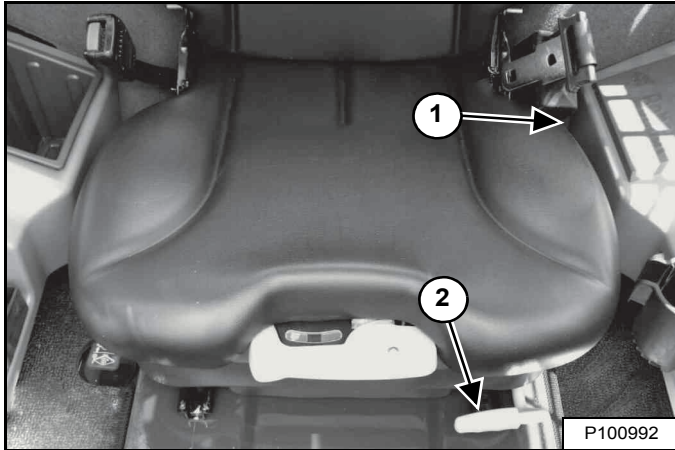

Trek de hendel (item 1) **[Figuur 111]** omhoog om de hoek van de rugleuning in te stellen.

Trek de hendel (item 2) **[Figuur 111]** omhoog om de stoel af te stellen voor een comfortabele houding van de bestuurder voor de bedieningsorganen van de lader.

Figuur 112

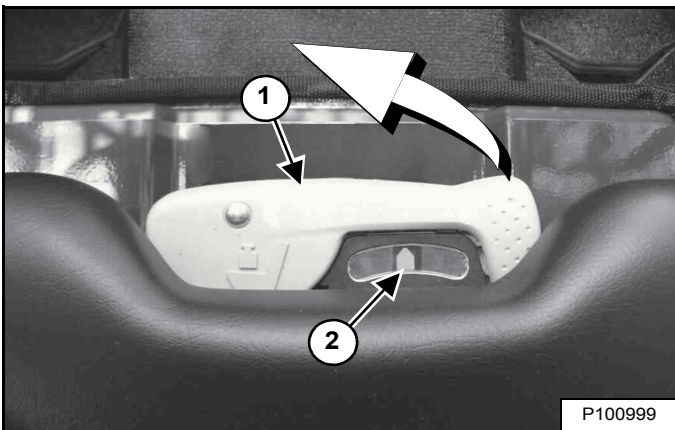

Gebruik de hendel (item 1) om de vering van de stoel in te stellen op uw gewicht. De optimale instelling is wanneer de naald (item 2) **[Figuur 112]** midden in de meter staat terwijl de bestuurder normaal zit.

Klap de hendel volledig uit om de instelling aan te passen. Pomphendel tussen middel en bovenste positie om de naald naar rechts te doen bewegen. Pomphendel tussen middel en onderste positie om de naald naar links te doen bewegen. Plaats de hendel terug in de middelpositie en klap deze volledig terug om de instelling te vergrendelen.

Air Ride-vering stoel - (optie)

Figuur 113

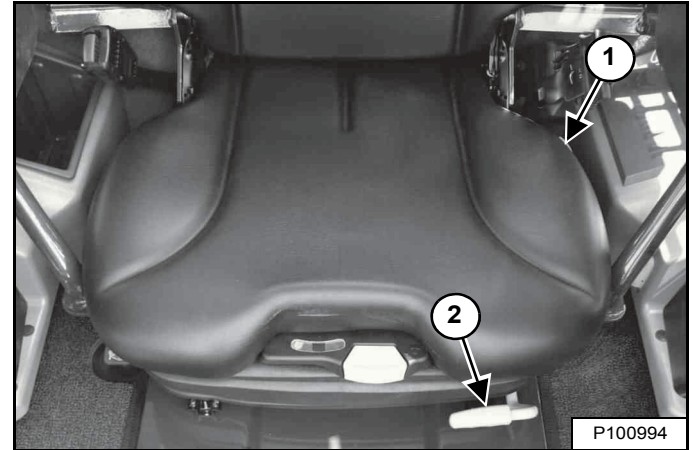

Trek de hendel (item 1) **[Figuur 113]** omhoog om de hoek van de rugleuning in te stellen.

Trek de hendel (item 2) **[Figuur 113]** omhoog om de stoel af te stellen voor een comfortabele houding van de bestuurder voor de bedieningsorganen van de lader.

Figuur 114

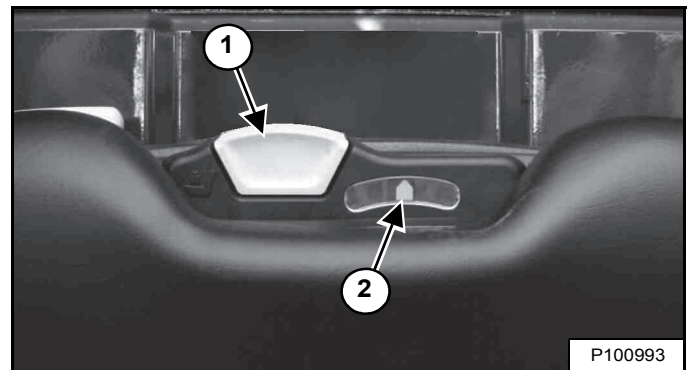

Gebruik de hendel (item 1) om de vering van de stoel in te stellen op uw gewicht. De optimale instelling is wanneer de naald (item 2) **[Figuur 114]** midden in de meter staat terwijl de bestuurder normaal zit.

Trek de hendel (item 1) **[Figuur 114]** omhoog en houd deze vast om de hoeveelheid lucht in de stoelvering te vergroten. Breng de hendel naar beneden en houd hem vast om de hoeveelheid lucht in de stoelvering te verminderen.

OPMERKING: Het elektrisch systeem van de lader moet zijn **INGESCHAKELD** om de hoeveelheid lucht in de stoelvering te kunnen vergroten.

PRESTARTPROCEDURE (VERVOLG)

Verstelling veiligheidsgordel

Standaard veiligheidsgordel

Figuur 115



Trek de heupgordel naar de rechterkant van de stoel en maak hem vast **[Figuur 115]**.

De heupgordel moet om de heupen zitten.

BELANGRIJK

Controleer of de gordelspanner goed werkt.
Houd de gordelspanner schoon en vervang hem indien nodig.

I-2252-0707

Veiligheidsgordel met driepuntsbevestiging - (Optie en laders met twee snelheden)

Figuur 116

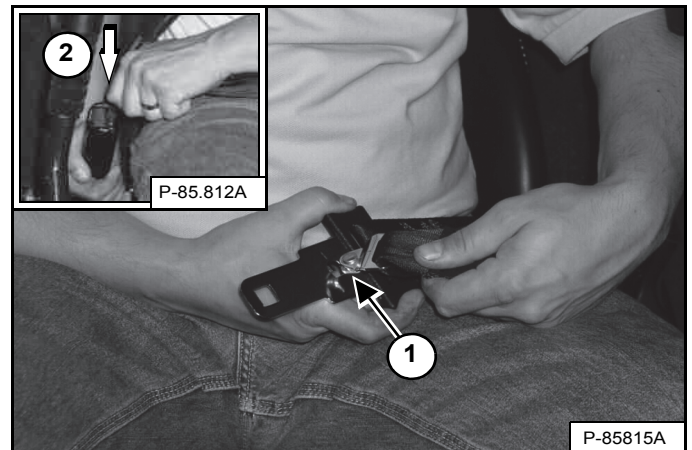

Verbind de schouderriem met de heupgordel (item 1). Trek de heupgordel naar de rechterkant van de stoel en maak hem vast (item 2) **[Figuur 116]**.

De schouderriem moet over uw linkerschouder zitten en de heupgordel laag om de heupen.

BELANGRIJK

Controleer of de gordelspanners van de veiligheidsgordel en schouderriem goed werken.

Houd de gordelspanners schoon en vervang ze indien nodig.

I-2199-0200

PRESTARTPROCEDURE (VERVOLG)

Stoelbeugel

Figuur 117



Laat de stoelbeugel neer en activeer de parkeerrem [Figuur 117].

Zet de pedalen of bedieningshendels in de NEUTRALE stand.

OPMERKING: Houd de handen aan de stuurhendels en uw voeten op de pedalen (of voetsteunen) terwijl u de lader bestuurt.

WAARSCHUWING

VOORKOM LETSEL OF LEVENSGEVAAR

Bij het werken met de machine:

- Houd de veiligheidsgordel strak aangesnoerd.
- Klap de stoelbeugel neer.
- Houd de voeten op de bedieningspedalen of voetsteunen en de handen aan de bedieningshendels.

W-2261-0909

Stand joystick aanpassen

Afstelling van de joystickpositie is beschikbaar op de machines die zijn uitgerust met SJC.

Figuur 118

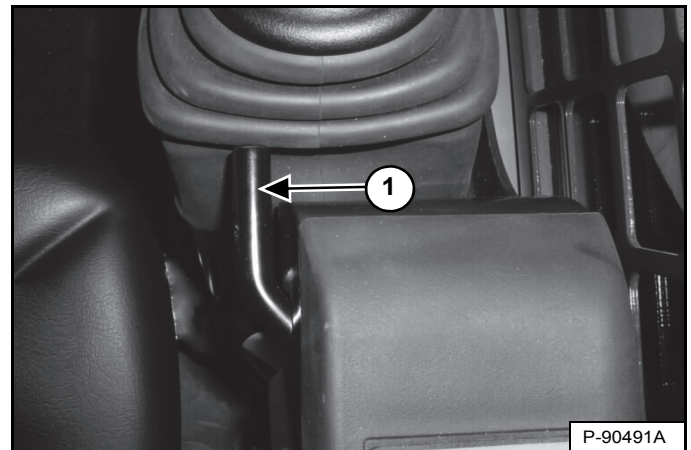

Trek de aanpassingshendels (item 1) [Figuur 118] omhoog om de joysticks van de lader naar voren of achteren te verschuiven voor een comfortabele bediening. (Rechterzijde afgebeeld.)

MOTOR STARTEN

Standaardpaneel

! WAARSCHUWING

VOORKOM ERNSTIG LETSEL OF LEVENSGEVAAR

- De motoronderdelen en de geproduceerde uitlaatgassen kunnen heet worden. Houd brandbaar materiaal uit de buurt.
- Gebruik de machine niet in een omgeving met explosief stof of gas.

W-2051-0212

Voer de PRESTARTPROCEDURE uit. (Zie VOORBEREIDINGSPROCEDURE VOOR HET STARTEN op pagina 92.)

Figuur 119

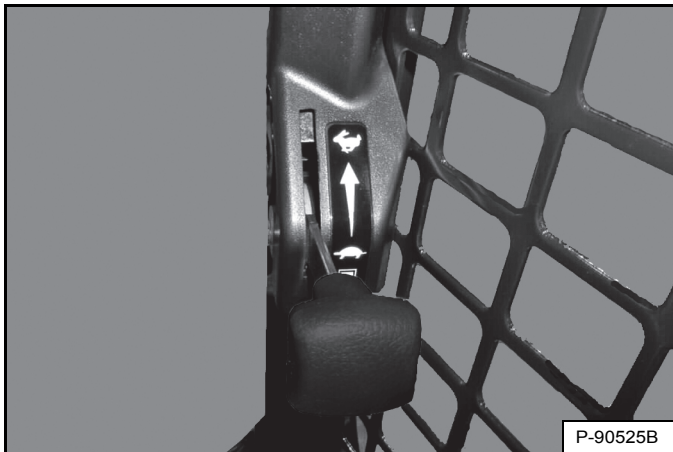

Stel de hendel voor het motortoerental in op de stand stationair [Figuur 119].

Figuur 120

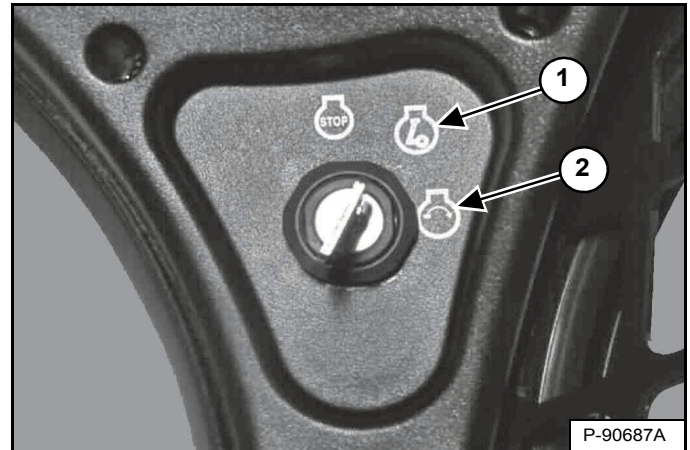

Draai de sleutel naar de RUN-stand (item 1) [Figuur 120]. De signaallampjes op het linker instrumentenpaneel branden kortstondig en het instrumentenpaneel/controlesysteem voert een zelftest uit.

Figuur 121

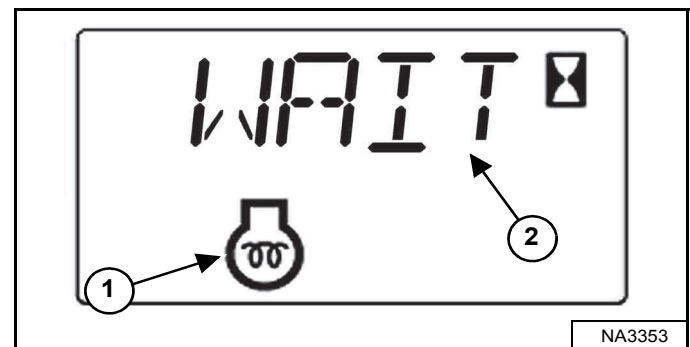

De machine zal de gloeibougies automatisch in werking stellen op basis van de temperatuur. Het voorgloeilampje van de motor (item 1) en de resterende cyclusduur of [WAIT] (Wacht) (item 2) [Figuur 121] worden weergegeven in het gegevensdisplay.

Draai de sleutel in de START-stand als het voorgloeilampje UIT gaat (item 2). Laat de schakelaar los wanneer de motor start. De schakelaar keert terug in de RUN-stand (item 1) [Figuur 120].

DE MOTOR STARTEN (VERVOLG)

Standaardpaneel (vervolg)

OPMERKING: Controleer of beide bedieningshendels (ACS / AHC) of joysticks (SJC) in de NEUTRALE stand staan alvorens de motor te starten. Haal de hendels of joysticks niet uit de NEUTRALE stand wanneer u de sleutel in RUN of START draait terwijl BICS™ is geactiveerd.

WAARSCHUWING

VOORKOM LETSEL OF LEVENSGEVAAR

- Maak de veiligheidsgordel vast, start de machine en bedien deze alleen vanaf de bestuurdersstoel.
- Draag nooit loshangende kleren wanneer u in de buurt van de machine werkt.

W-2135-1108

Figuur 122

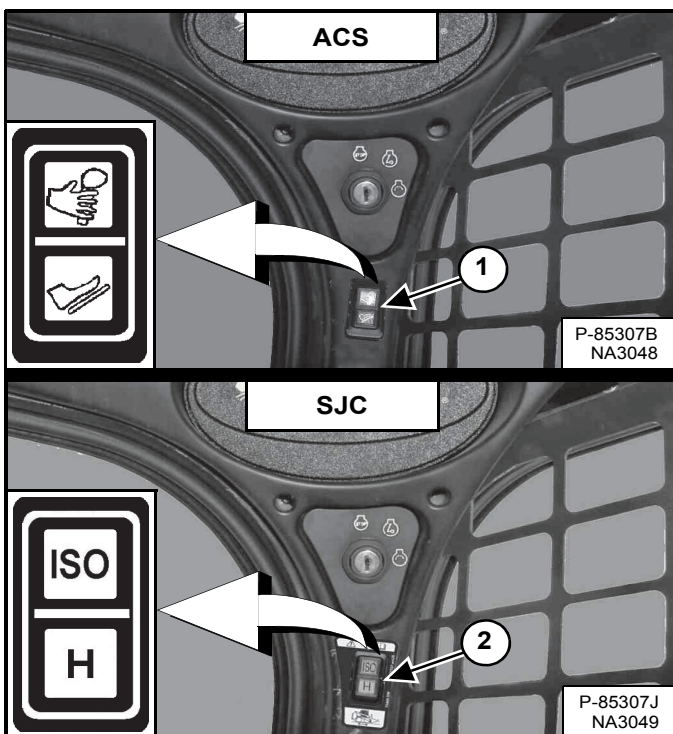

(ACS) Kies bediening met pedalen of bedieningshendels (item 1) [Figuur 122] indien uitgerust met ACS.

OF

(SJC) Kies ISO- of H-bedieningspatroon (item 2) [Figuur 122] indien uitgerust met SJC.

Figuur 123

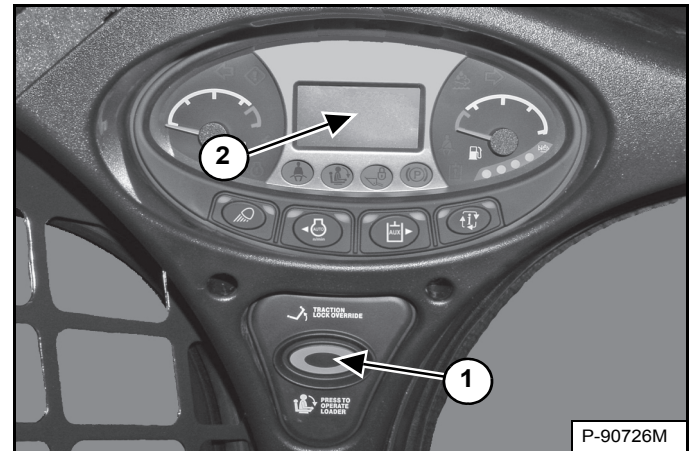

Druk op de knop INDRUKKEN OM LADER TE BEDIENEN (item 1) [Figuur 128] om het BICS™-systeem te activeren en de hydraulische - en laderfuncties uit te voeren.

(SJC) De huidige stuurgevoeligheidsinstelling wordt kort in het gegevensdisplay (item 2) weergegeven telkens wanneer op de knop INDRUKKEN OM LADER TE BEDIENEN (item 1) [Figuur 128] wordt gedrukt.

OPMERKING: (SJC) Het lampje van de huidige bedieningsstand (ISO of H) knippert, wat aangeeft dat op INDRUKKEN OM LADER TE BEDIENEN moet worden gedrukt. Het lampje knippert als het contact zich in de stand RUN bevindt en blijft knipperen totdat op de knop INDRUKKEN OM LADER TE BEDIENEN wordt gedrukt. Daarna blijft het lampje constant branden. Als tijdens het rijden van modus (ISO/H) wordt veranderd, blijft de actieve modus constant branden en gaat de afwachtende modus ('pending mode') knipperen. Wanneer de bediening van de machine terug in de NEUTRALE stand wordt gezet, wordt het lampje van de actieve modus uitgeschakeld en blijft dat van de afwachtende modus ('pending mode') knipperen totdat op de knop INDRUKKEN OM LADER TE BEDIENEN wordt gedrukt.

WAARSCHUWING

VOORKOM LETSEL OF LEVENSGEVAAR

Als een motor in een besloten ruimte draait, moet u zorgen voor verse-luchttoevoer om concentratie van uitlaatgassen te voorkomen. Als de motor stationair draait, laat dan de uitlaatgassen naar buiten ontsnappen. Uitlaatgassen bevatten reukloze en onzichtbare gassen die dodelijk kunnen zijn zonder waarschuwing.

W-2050-0807

DE MOTOR STARTEN (VERVOLG)

Sleutelvrij Startpaneel

! WAARSCHUWING

VOORKOM ERNSTIG LETSEL OF LEVENSGEVAAR

- De motoronderdelen en de geproduceerde uitlaatgassen kunnen heet worden. Houd brandbaar materiaal uit de buurt.
- Gebruik de machine niet in een omgeving met explosief stof of gas.

W-2051-0212

Voer de PRESTARTPROCEDURE uit. (Zie VOORBEREIDINGSPROCEDURE VOOR HET STARTEN op pagina 92.)

Figuur 124

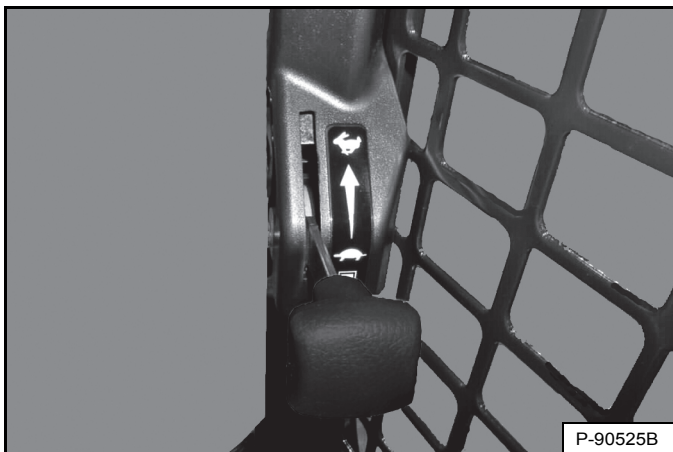

Stel de hendel voor het motortoerental in op de stand stationair [Figuur 124].

OPMERKING: Laders met een sleutelvrij startpaneel hebben een permanent, willekeurig gegenereerd hoofdwachtwoord dat af fabriek is ingesteld. Uw lader heeft ook een eigenaarswachtwoord. Het eigenaarswachtwoord kan worden veranderd om te voorkomen dat onbevoegde personen de lader gebruiken. (Zie Veranderen van het eigenaarswachtwoord op pagina 195.) Bewaar uw wachtwoord op een veilige plaats voor later gebruik.

OPMERKING: Met de functie wachtwoorduitschakeling kunt u de lader zonder wachtwoord starten. (Zie Functie wachtwoorduitschakeling op pagina 195.)

Figuur 125

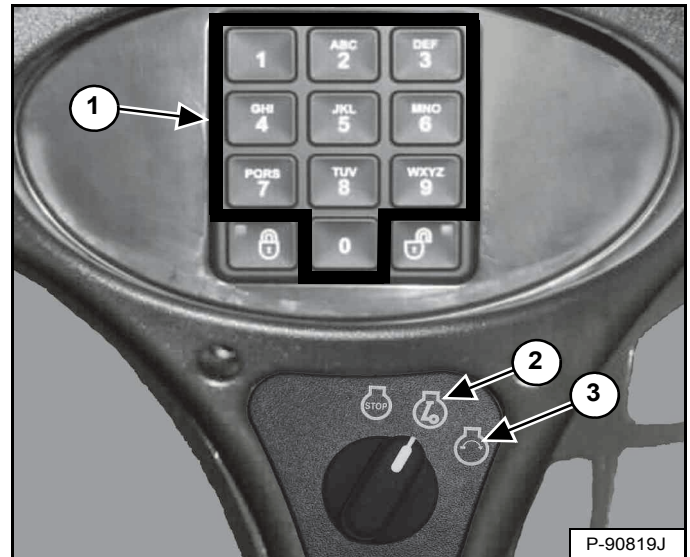

Draai de sleutel naar de RUN-stand (item 2) [Figuur 125]. De signaallampjes op het linker instrumentenpaneel branden kortstondig en het instrumentenpaneel/controlesysteem voert een zelftest uit.

Gebruik het numerieke toetsenbord (item 1) [Figuur 125] om het wachtwoord in te voeren.

Figuur 126

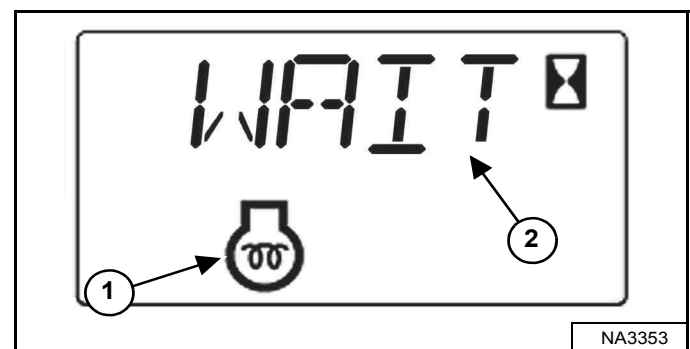

De machine zal de gloeibougies automatisch in werking stellen op basis van de temperatuur. Het voorgloeilampje van de motor (item 1) en de resterende cyclustijd of [WAIT] (Wacht) (item 2) [Figuur 126] worden weergegeven in het gegevensdisplay.

Draai de sleutel in de START-stand wanneer het voorgloeilampje UIT gaat (item 3). Laat de schakelaar los wanneer de motor start. De schakelaar keert terug in de RUN-stand (item 2) [Figuur 125].

DE MOTOR STARTEN (VERVOLG)

Sleutelvrij Startpaneel (vervolg)

OPMERKING: Controleer of beide bedieningshendels (ACS / AHC) of joysticks (SJC) in de NEUTRALE stand staan alvorens de motor te starten. Haal de hendels of joysticks niet uit de NEUTRALE stand wanneer u de sleutel in RUN of START draait terwijl BICS™ is geactiveerd.

WAARSCHUWING

VOORKOM LETSEL OF LEVENSGEVAAR

- Maak de veiligheidsgordel vast, start de machine en bedien deze alleen vanaf de bestuurdersstoel.
- Draag nooit loshangende kleren wanneer u in de buurt van de machine werkt.

W-2135-1108

Figuur 127

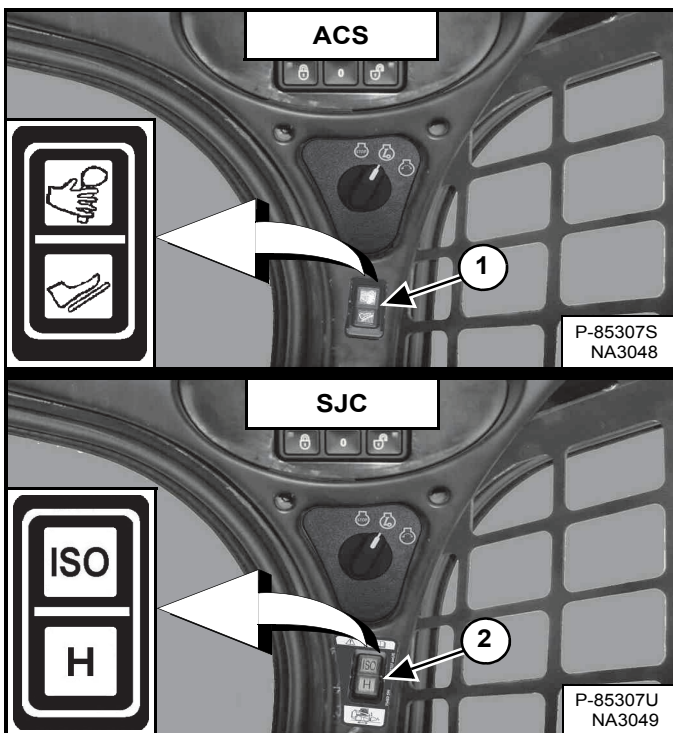

(ACS) Kies bediening met pedalen of bedieningshendels (item 1) [Figuur 127] indien uitgerust met ACS.

OF

(SJC) Kies ISO- of H-bedieningspatroon (item 2) [Figuur 127] indien uitgerust met SJC.

Figuur 128

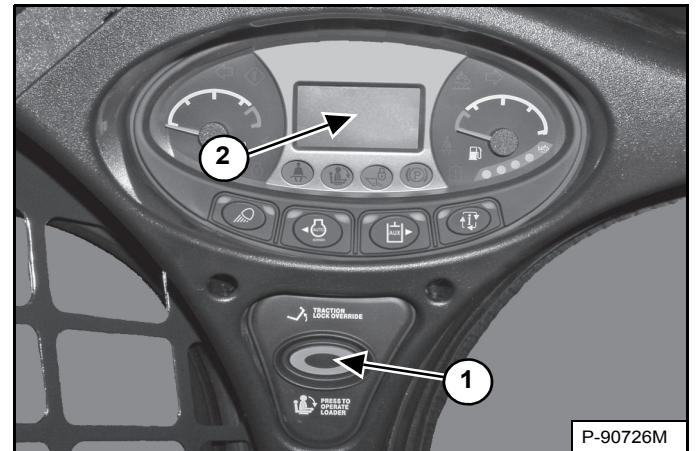

Druk op de knop INDRUKKEN OM LADER TE BEDIENEN (item 1) [Figuur 128] om het BICS™-systeem te activeren en de hydraulische - en laderfuncties uit te voeren.

(SJC) De huidige stuurgevoelingsinstelling wordt kort in het gegevensdisplay (item 2) weergegeven telkens wanneer op de knop INDRUKKEN OM LADER TE BEDIENEN (item 1) [Figuur 128] wordt gedrukt.

OPMERKING: (SJC) Het lampje van de huidige bedieningsstand (ISO of H) knippert, wat aangeeft dat op INDRUKKEN OM LADER TE BEDIENEN moet worden gedrukt. Het lampje knippert als het contact zich in de stand RUN bevindt en blijft knipperen totdat op de knop INDRUKKEN OM LADER TE BEDIENEN wordt gedrukt. Daarna blijft het lampje constant branden. Als tijdens het rijden van modus (ISO/H) wordt veranderd, blijft de actieve modus constant branden en gaat de afwachende modus ("pending mode") knipperen. Wanneer de bediening van de machine terug in de NEUTRALE stand wordt gezet, wordt het lampje van de actieve modus uitgeschakeld en blijft dat van de afwachende modus ("pending mode") knipperen totdat op de knop INDRUKKEN OM LADER TE BEDIENEN wordt gedrukt.

WAARSCHUWING

VOORKOM LETSEL OF LEVENSGEVAAR

Als een motor in een besloten ruimte draait, moet u zorgen voor verse-luchttoevoer om concentratie van uitlaatgassen te voorkomen. Als de motor stationair draait, laat dan de uitlaatgassen naar buiten ontsnappen. Uitlaatgassen bevatten reukloze en onzichtbare gassen die zonder waarschuwing dodelijk kunnen zijn.

W-2050-0807

MOTOR STARTEN (VERVOLG)

Deluxe instrumentenpaneel

! WAARSCHUWING

VOORKOM ERNSTIG LETSEL OF LEVENSGEVAAR

- De motoronderdelen en de geproduceerde uitlaatgassen kunnen heet worden. Houd brandbaar materiaal uit de buurt.
- Gebruik de machine niet in een omgeving met explosief stof of gas.

W-2051-0212

Voer de PRESTARTPROCEDURE uit. (Zie VOORBEREIDINGSPROCEDURE VOOR HET STARTEN op pagina 92.)

Figuur 129



Stel de hendel voor het motortoerental in op de stand stationair [Figuur 129].

OPMERKING: Laders met een Deluxe paneel hebben een permanent, willekeurig gegenereerd hoofdwachtwoord (in de fabriek ingesteld). Uw lader zal ook een eigenaarswachtwoord toegewezen krijgen. Uw dealer zal u dit wachtwoord geven. Vervang het door een gemakkelijk te onthouden eigenaarswachtwoord om te voorkomen dat onbevoegde personen de lader gebruiken. (Zie Het eigenaarswachtwoord veranderen op pagina 196.) Bewaar uw wachtwoord op een veilige plaats voor later gebruik.

OPMERKING: Met de functie wachtwoorduitschakeling kunt u de lader zonder wachtwoord starten. (Zie Functie wachtwoorduitschakeling op pagina 197.)

Figuur 130

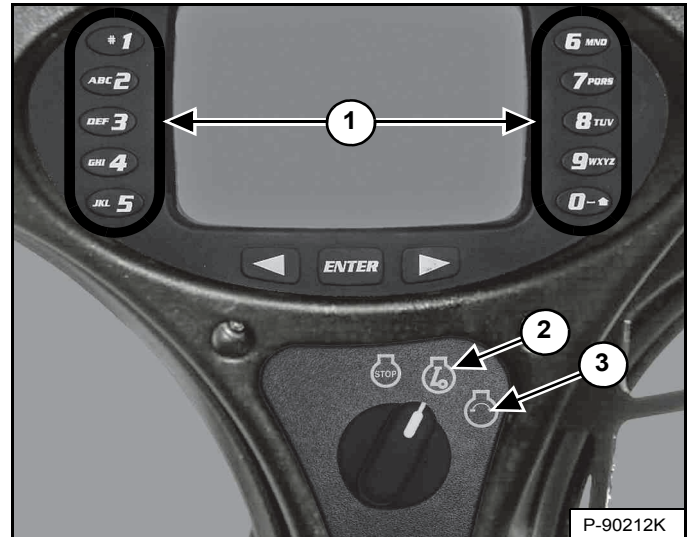

Draai de sleutel naar de RUN-stand (item 2) [Figuur 130]. De signaallampjes op het linker instrumentenpaneel branden kortstondig en het instrumentenpaneel/controlesysteem voert een zelftest uit.

Gebruik het numerieke toetsenbord (item 1) [Figuur 130] om het wachtwoord in te voeren.

Figuur 131

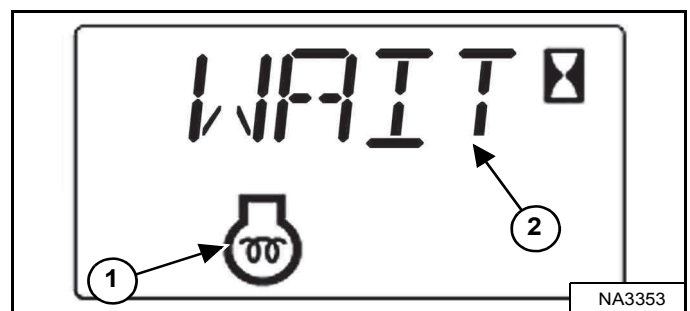

De machine zal de gloeibougies automatisch in werking stellen op basis van de temperatuur. Het voorgloeilampje van de motor (item 1) en de resterende cyclusduur of [WAIT] (Wacht) (item 2) [Figuur 131] worden weergegeven in het gegevensdisplay.

OPMERKING: Het display van het Deluxe-instrumentenpaneel toont ook een voorgloeilampje met de tekst [WACHT MET STARTEN].

Draai de sleutel in de START-stand als het voorgloeilampje UIT gaat (item 3). Laat de schakelaar los wanneer de motor start. De schakelaar keert terug in de RUN-stand (item 2) [Figuur 130].

DE MOTOR STARTEN (VERVOLG)

Deluxe instrumentenpaneel (vervolg)

OPMERKING: Controleer of beide bedieningshendels (ACS / AHC) of joysticks (SJC) in de NEUTRALE stand staan alvorens de motor te starten. Haal de hendels of joysticks niet uit de NEUTRALE stand wanneer u de sleutel in RUN of START draait terwijl BICS™ is geactiveerd.



VOORKOM LETSEL OF LEVENSGEVAAR

- Maak de veiligheidsgordel vast, start de machine en bedien deze alleen vanaf de bestuurdersstoel.
- Draag nooit loshangende kleren wanneer u in de buurt van de machine werkt.

W-2135-1108

Figuur 132

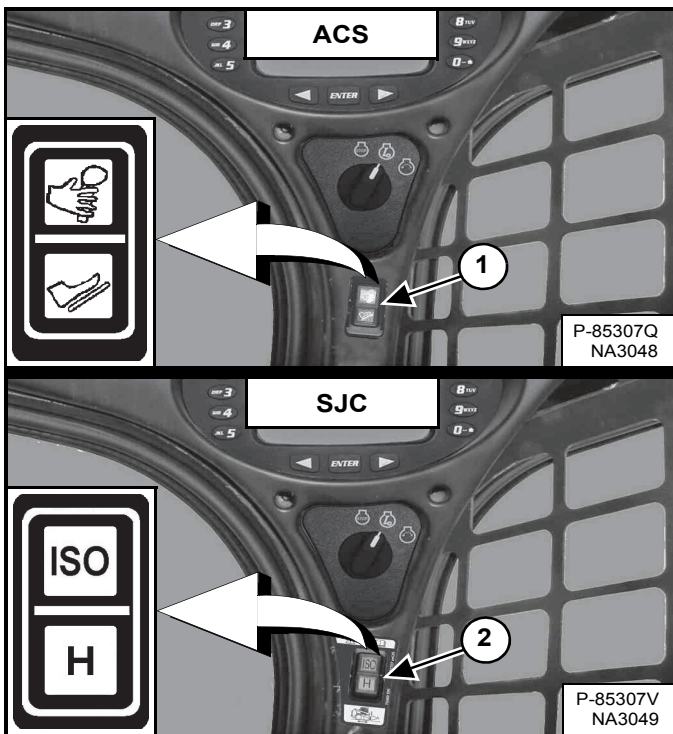

(ACS) Kies bediening met pedalen of bedieningshendels (item 1) [Figuur 132] indien uitgerust met ACS.

OF

(SJC) Kies ISO- of H-bedieningspatroon (item 2) [Figuur 132] indien uitgerust met SJC.

Figuur 133

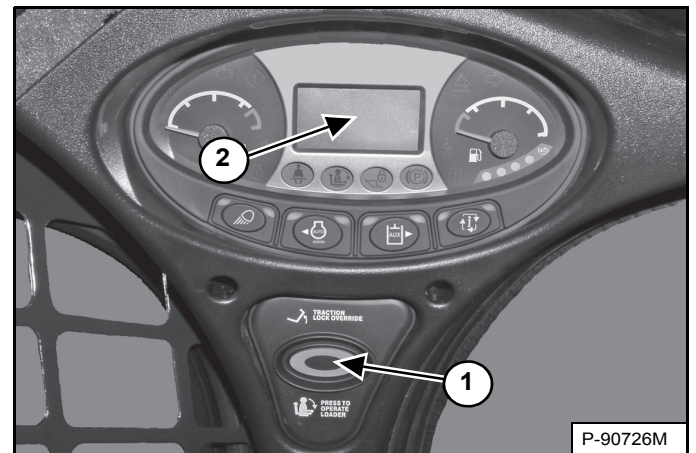

Druk op de knop INDRUKKEN OM LADER TE BEDIENEN (item 1) [Figuur 133] om het BICS™-systeem te activeren en de hydraulische - en laderfuncties uit te voeren.

(SJC) De huidige stuurgevoelingsinstelling wordt kort in het gegevensdisplay (item 2) weergegeven telkens wanneer op de knop INDRUKKEN OM LADER TE BEDIENEN (item 1) [Figuur 133] wordt gedrukt.

OPMERKING: (SJC) Het lampje van de huidige bedieningsstand (ISO of H) knippert, wat aangeeft dat op INDRUKKEN OM LADER TE BEDIENEN moet worden gedrukt. Het lampje knippert als het contact zich in de stand RUN bevindt en blijft knipperen totdat op de knop INDRUKKEN OM LADER TE BEDIENEN wordt gedrukt. Daarna blijft het lampje constant branden. Als tijdens het rijden van modus (ISO/H) wordt veranderd, blijft de actieve modus constant branden en gaat de afwachende modus ("pending mode") knipperen. Wanneer de bediening van de machine terug in de NEUTRALE stand wordt gezet, wordt het lampje van de actieve modus uitgeschakeld en blijft dat van de afwachende modus ("pending mode") knipperen totdat op de knop INDRUKKEN OM LADER TE BEDIENEN wordt gedrukt.



VOORKOM LETSEL OF LEVENSGEVAAR

Als een motor in een besloten ruimte draait, moet u zorgen voor verse-luchttoevoer om concentratie van uitlaatgassen te voorkomen. Als de motor stationair draait, laat dan de uitlaatgassen naar buiten ontsnappen. Uitlaatgassen bevatten reukloze en onzichtbare gassen die zonder waarschuwing dodelijk kunnen zijn.

W-2050-0807

MOTOR STARTEN (VERVOLG)

Opwarmen van het hydraulische/hydrostatische systeem

Laat de motor minstens 5 minuten warmdraaien om de motor en de hydrostatische vloeistof op te warmen alvorens met de lader te werken.

BELANGRIJK

Als de temperatuur lager is dan -30°C (-20°F), moet de hydrostatische olie worden opgewarmd vóór het starten. Bij lage temperaturen krijgt het hydrostatische systeem niet genoeg olie en zal het worden beschadigd. Parkeer de machine in een zone met een temperatuur boven -18°C (0°F) (indien mogelijk).

I-2007-0910

Starten bij lage temperaturen



WAARSCHUWING

EXPLOSIES KUNNEN TOT ERNSTIG LETSEL, DE DOOD OF ERNSTIGE SCHADE AAN DE MOTOR
Gebruik **GEEN** ether of startvloeistof voor motoren met gloeibougies of een inlaatluchtverwarming.

W-2071-0415

Ga bij temperaturen onder 0°C als volgt te werk om het starten van de motor te vergemakkelijken:

- Vervang de motorolie door olie van het correcte type en van de juiste viscositeit voor de te verwachten starttemperatuur. (Zie Motorolietabel op pagina 147.)
- Controleer of de accu volledig geladen is.
- Zet een blok- of tankverwarmer onder de motor, verkrijgbaar bij uw Bobcat-dealer.
- Zet het bedieningsinstrument voor het motortoerental halverwege alvorens te starten. Zet de hendel terug in de stand stationair eenmaal de motor draait.

OPMERKING: Het is mogelijk dat het display van het Deluxe instrumentenpaneel niet met volle intensiteit zichtbaar is als de temperatuur lager is dan -26°C (-15°F). Het kan 30 seconden tot enkele minuten duren voor het display is opgewarmd. Alle systemen blijven echter onder controle, zelfs al werkt het display niet.

CONTROLE VAN DE DISPLAYPANELEN

Linkerpaneel

Figuur 134



Controleer regelmatig de temperatuur- en brandstofmeters en BICS™-lichtjes (alle BICS™-lampjes moeten UIT zijn om de lader te kunnen gebruiken) [Figuur 134].

Kijk na het starten van de motor regelmatig op het linker instrumentenpaneel [Figuur 134] om te zien hoe de toestand van de machine is.

Het bijbehorende lampje zal branden als er zich een fout heeft voorgedaan.

VOORBEELD: Temperatuur motorkoelvloeistof is te hoog.

Het lampje van de motorkoelvloeistoftemperatuur (item 1) [Figuur 134] is AAN.

Druk op de informatietoets (item 2) [Figuur 134] totdat de servicecode op het gegevensdisplay wordt getoond. U ziet een van de volgende SERVICECODES.

- [M0810] Motorkoelvloeistoftemperatuur hoog
- [M0811] Motorkoelvloeistoftemperatuur extreem hoog

Zoek de oorzaak van de servicecode en verhelp die alvorens de lader opnieuw te gebruiken. (Zie Lijst met servicecodes op pagina 185.)

OPMERKING: Het optionele Deluxe instrumentenpaneel biedt een extra weergave van de servicecodes, inclusief een korte beschrijving. (Zie Weergave servicecodes op pagina 184.)

Waarschuwing en uitschakeling

Wanneer er sprake is van een WAARSCHUWING, gaat het bijbehorende lampje BRANDEN en geeft het alarm 3 geluidssignalen. Als deze situatie blijft voortduren, kan er schade optreden aan motor of hydraulisch systeem.

Wanneer er sprake is van een AFSLUITING, gaat het bijbehorende lampje BRANDEN en klinkt het alarm ononderbroken. Het controlesysteem schakelt de motor 15 seconden nadien automatisch uit. De motor kan vervolgens opnieuw worden gestart om de lader te verplaatsen of te bewegen.

De UITSCHAKEL-functie is gekoppeld aan de volgende symbolen:

- Algemene waarschuwing**
- Motorstoring**
- Temperatuur motorkoelvloeistof**
- Storing hydraulisch systeem**

DE MOTOR STILLEGGEN EN DE LADER VERLATEN

Procedure

Breng de lader op een vlakke ondergrond tot stilstand.

Laat de hefarmen volledig zakken en plaats het aanbouwdeel plat op de grond.

Figuur 135

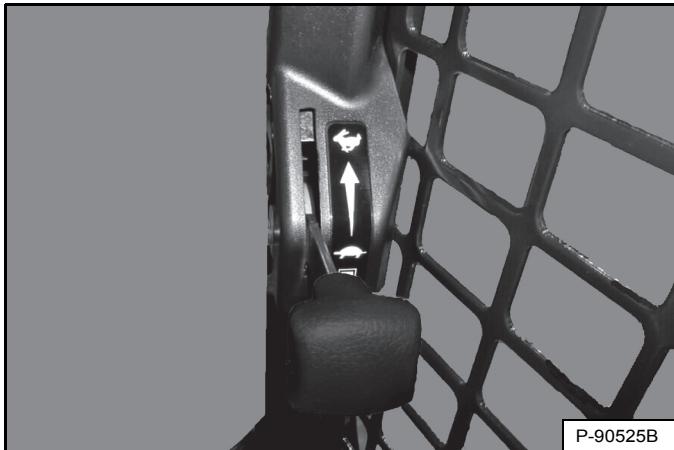

Stel de hendel voor het motortoerental in op de stand stationair [Figuur 135].

Trek de parkeerrem aan.

Figuur 136

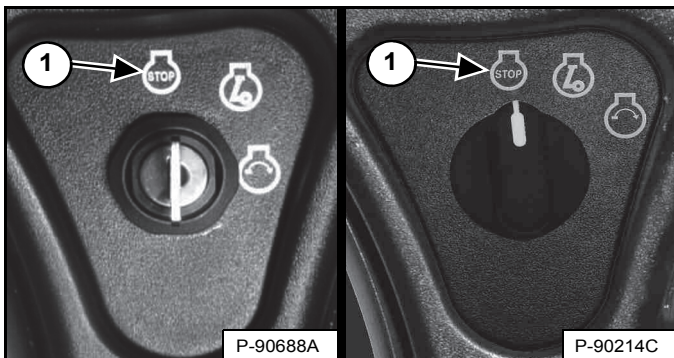

Zet het contact in de stand STOP (item 1) [Figuur 136].

OPMERKING: Als de lichten van de lader AAN staan, blijven ze ongeveer 90 seconden BRANDEN nadat de lader is UIT geschakeld.

Hef de stoelbeugel op en verzeker u ervan dat de hef- en kipfuncties zijn uitgeschakeld.

Maak de veiligheidsgordels los.

(Standaard sleutelpaneel) Verwijder de sleutel uit het contact om te voorkomen dat de lader door onbevoegd personeel gebruikt gaat worden.

OPMERKING: Door het activeren van de wachtwoorduitschakeling kan bij machines met sleutelvrij startpaneel of Deluxe-instrumentenpaneel de lader zonder wachtwoord worden gebruikt. (Zie Functie wachtwoorduitschakeling op pagina 195.) of (Zie Functie wachtwoorduitschakeling op pagina 197.)

Figuur 137

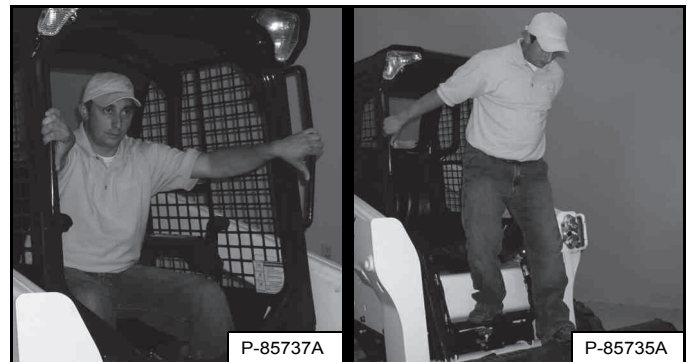

Gebruik de handgrepen, veiligheidstrede en trappen om uit de lader te stappen (zorg steeds voor 3 contactpunten) [Figuur 137].

WAARSCHUWING

VOORKOM LETSEL OF LEVENSGEVAAR

Alvorens de bestuurdersstoel te verlaten:

- Laat de hefarmen zakken en plaats het aanbouwdeel plat op de grond.
- Leg de motor stil.
- Trek de parkeerrem aan.
- Klap de stoelbeugel omhoog.
- Zet alle bedieningselementen in de NEUTRALE / VERGRENDELDE stand om er zeker van te zijn dat de hef-, kip- en tractiefuncties uitgeschakeld zijn.

Het stoelbeugelsysteem moet deze functies deactiveren als de stoelbeugel omhoog staat. Raadpleeg uw Bobcat-dealer voor hulp indien de bedieningselementen niet automatisch worden gedeactiveerd.

W-2463-1110



TEGENGEWICHTEN

Beschrijving

Er kunnen tegengewichten worden geïnstalleerd op de lader. Neem contact op met uw Bobcat-dealer voor informatie over goedgekeurde tegengewichten en configuraties voor uw specifieke toepassing en uw aanbouwdeel.

Effect op de lader en de bediening van de lader

De correcte bediening van de lader en het aanbouwdeel verandert niet wanneer tegengewichten op de lader worden geïnstalleerd. Volg steeds de instructies uit deze handleiding wanneer u de lader met tegengewichten gebruikt.

Geïnstalleerde tegengewichten kunnen de lader en de bediening ervan bij bepaalde toepassingen beïnvloeden. Enkele voorbeelden:

- zwaarder machinegewicht.
- verhoogde nominale werkcapaciteit (ROC).
- stuggere besturing.
- versnelde of ongelijkmatige slijtage aan de banden.
- hoger energieverbruik.

Wanneer moet u het gebruik van tegengewichten overwegen?

Monteer tegengewichten om de nominale werkcapaciteit (ROC) van de lader te vergroten, wat bij sommige toepassingen de prestaties van aanbouwdelen kan verbeteren. Enkele voorbeelden:

- Gebruik van palletvork voor palletladingen.
- Gebruik van grijpers of vorken voor balen.
- gebruik van laadbakken voor het hanteren van los materiaal zonder te graven.

Wanneer moeten tegengewichten verwijderd worden?

Verwijder tegengewichten bij bepaalde toepassingen om de neerwaartse kracht van een aanbouwdeel te vergroten en de prestaties ervan te verbeteren. Enkele voorbeelden:

- graven met laadbakken.
- Gebruik van hydraulische breekhamers, grondschrappers of grondnivelleerders.

Toebehoren die het gewicht van de machine beïnvloeden

Wanneer uw lader al is uitgerust met accessoires zoals stalen rupsbanden voor over de wielen, watertanks of achterstabilisatoren, zijn contragewichten wellicht niet nodig.

Neem contact op met uw Bobcat-dealer voor meer informatie over het correcte gebruik van tegengewichten in combinatie met goedgekeurde aanbouwdelen en toebehoren voor uw lader.

AANBOUWDELEN

De juiste laadbak kiezen

! WAARSCHUWING

VOORKOM LETSEL OF LEVENSGEVAAR

Gebruik nooit aanbouwdelen of laadbakken die niet door Bobcat goedgekeurd zijn. Voor elk model bestaan er bakken en aanbouwdelen die goedgekeurd zijn voor een veilige belading met een gespecificeerde dichtheid. Niet-goedgekeurde aanbouwdelen kunnen levensgevaarlijke letsels veroorzaken!

W-2052-0907

OPMERKING: De garantie vervalt als niet-goedgekeurde aanbouwdelen op de Bobcat-lader worden gebruikt.

Uw dealer kan u vertellen welke laadbakken en aanbouwdelen geschikt zijn voor elk type lader. De laadbakken en aanbouwdelen zijn goedgekeurd voor de nominale werkcapaciteit (ROC) van de lader en voor een veilige bevestiging op de Bob-Tach.

De nominale werkcapaciteit (ROC) van de lader staat aangegeven op een sticker in de cabine. (Zie Prestaties op pagina 201.)

De nominale werkcapaciteit (ROC) is vastgesteld met een laadbak en met materiaal van normale dichtheid, zoals afval of droog grind. Als er langere laadbakken worden gebruikt, dan komt het zwaartepunt van de lading meer naar voren te liggen, waardoor de nominale werkcapaciteit (ROC) afneemt. Wordt er materiaal met een extreme dichtheid geladen, dan moet het volume verminderd worden om overbelasting te voorkomen.

Figuur 138

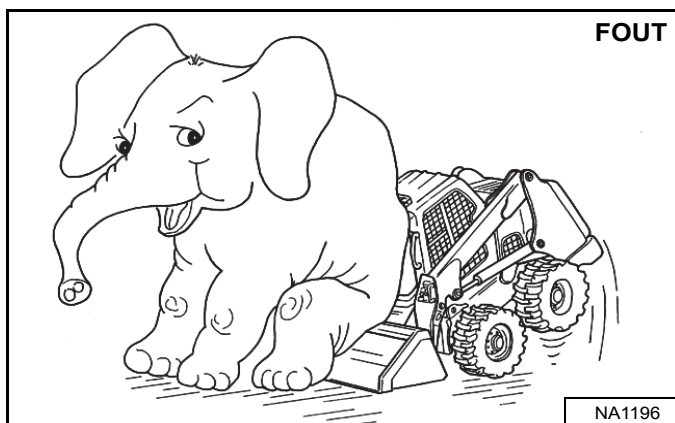

Als de ROC (nominale werkcapaciteit) [Figuur 138] wordt overschreden kan dat de volgende problemen veroorzaken:

- De lader wordt moeilijk bestuurbaar.
- Banden zullen sneller afslijten.
- Er treedt stabiliteitsverlies op.
- De levensduur van de lader wordt korter.

Gebruik de geschikte maat van laadbak voor het type en de dichtheid van het te hanteren materiaal. Voor een veilige hantering van het materiaal en om beschadiging van de machine te voorkomen, moet het aanbouwdelen (of de laadbak) maximaal kunnen worden belast, zonder dat daarbij de nominale werkcapaciteit (ROC) van de lader wordt overschreden. Een gedeeltelijke belading bemoeilijkt de besturing.

Palletvork

Figuur 139

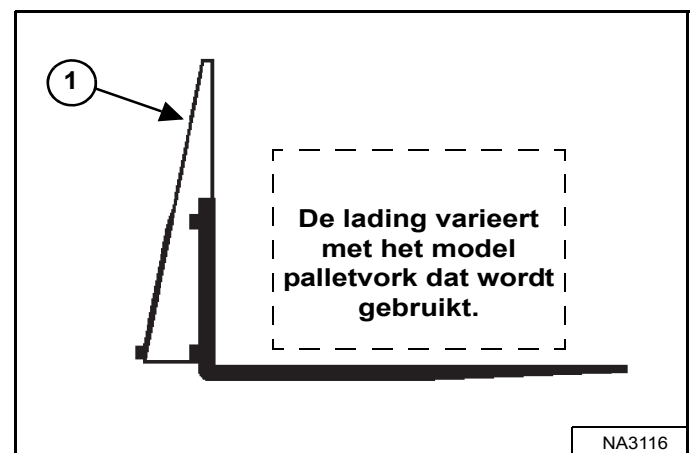

De maximaal met een palletvork te vervoeren lading wordt getoond op de sticker op het frame van de palletvork (item 1) [Figuur 139].

Raadpleeg uw Bobcat-dealer voor meer informatie over de inspectie, onderhoud en vervanging van uw palletvork. Raadpleeg uw Bobcat-dealer voor de nominale werkcapaciteit (ROC) bij gebruik van een palletvork en andere beschikbare aanbouwdelen.

! WAARSCHUWING

VOORKOM LETSEL OF LEVENSGEVAAR

Overschrijd de nominale werkcapaciteit (ROC) niet. Door overbelasting kan de machine kantelen of onbestuurbaar worden.

W-2053-0903

AANBOUWDELEN (VERVOLG)

Het aanbouwdeel installeren en verwijderen (Bob-Tach-hendel)

De lader is uitgerust met het Bob-Tach-systeem, dat wordt gebruikt voor het snel verwisselen van laadbakken en aanbouwdelen. Raadpleeg de bedienings- en onderhoudshandleiding van het betreffende aanbouwdeel.

Monteren

Figuur 140

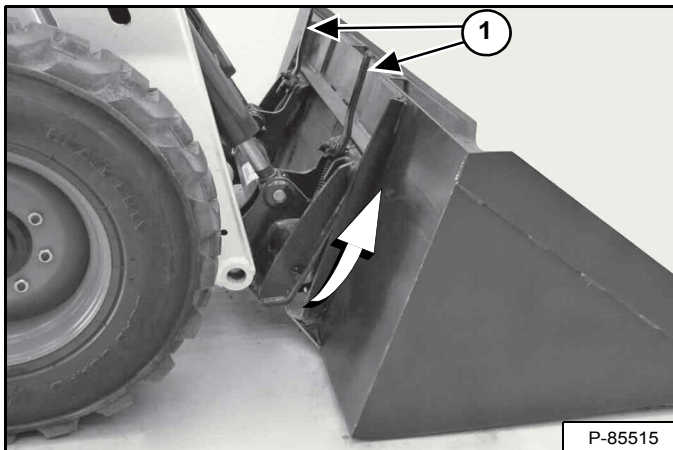

Breng de Bob-Tach-hendels omhoog zodat ze volledig zijn opgeheven (wiggen volledig opgeheven) (item 1) [Figuur 140].

Klim in de lader en voer de PRESTARTPROCEDURE uit. (Zie VOORBEREIDINGSPROCEDURE VOOR HET STARTEN op pagina 92.)

Start de motor, druk op de knop INDRUKKEN OM LADER TE BEDIENEN en zet de parkeerrem los.

Laat de hefarmen zakken en kip de Bob-Tach voorover.

Rijd de lader langzaam zo ver vooruit dat de bovenkant van de Bob-Tach volledig onder de bovenrand van het aanbouwframe van de laadbak [Figuur 140] (of een ander aanbouwdeel) zit.

OPMERKING: Zorg ervoor dat de Bob-Tach-hendels het aanbouwdeel niet raken.

Figuur 141

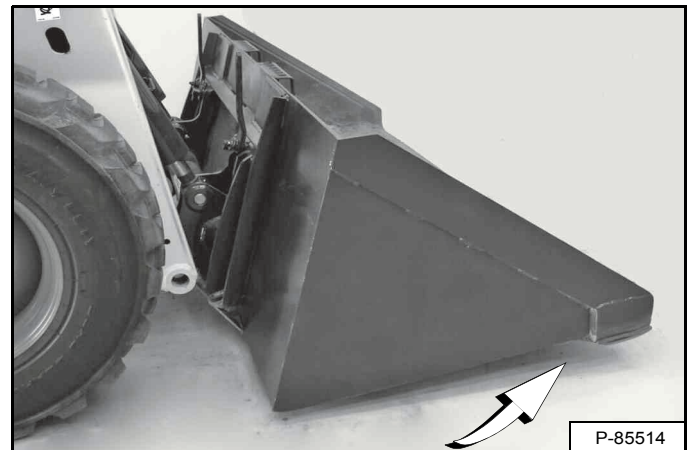

Kantel de Bob-Tach naar achter tot de snijrand van de bak (of een ander aanbouwdeel) net boven de grond hangt [Figuur 141]. Dit zorgt ervoor dat het bakaanbouwframe past op de voorzijde van de Bob-Tach.

Stop de motor en verlaat de lader. (Zie DE MOTOR STILLEGGEN EN DE LADER VERLATEN op pagina 104.)



WAARSCHUWING

VOORKOM LETSEL OF LEVENSGEVAAR

Alvorens de bestuurdersstoel te verlaten:

- Laat de hefarmen zakken en plaats het aanbouwdeel plat op de grond.
- Leg de motor stil.
- Trek de parkeerrem aan.
- Klap de stoelbeugel omhoog.
- Zet alle bedieningselementen in de NEUTRALE / VERGRENDELDE stand om er zeker van te zijn dat de hef-, kip- en tractiefuncties uitgeschakeld zijn.

Het stoelbeugelsysteem moet deze functies deactiveren als de stoelbeugel omhoog staat. Raadpleeg uw Bobcat-dealer voor hulp indien de bedieningselementen niet automatisch worden gedeactiveerd.

W-2463-1110

AANBOUWDELEN (VERVOLG)

Het aanbouwdeel installeren en verwijderen (Bob-Tach-hendel) (vervolg)

Installeren (vervolg)

Figuur 142

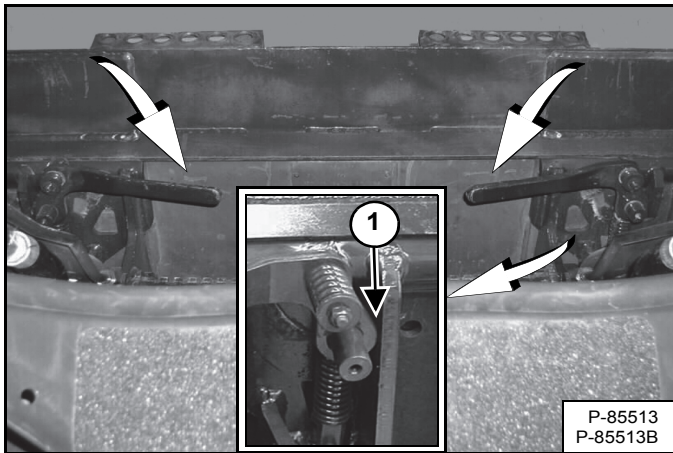

Duw de Bob-Tach-hendels omlaag zodat ze volledig in de vergrendelstand staan **[Figuur 142]** (de wigpenen moeten volledig door de openingen in het montageframe van het aanbouwdeel steken).

Beide hendels moeten, zoals weergegeven, contact maken met het frame wanneer deze vergrendeld zijn (item 1) **[Figuur 142]**.

Als de beide hendels niet vastklikken in de vergrendelde positie, moet u contact opnemen met uw Bobcat-dealer voor onderhoud.

Figuur 143

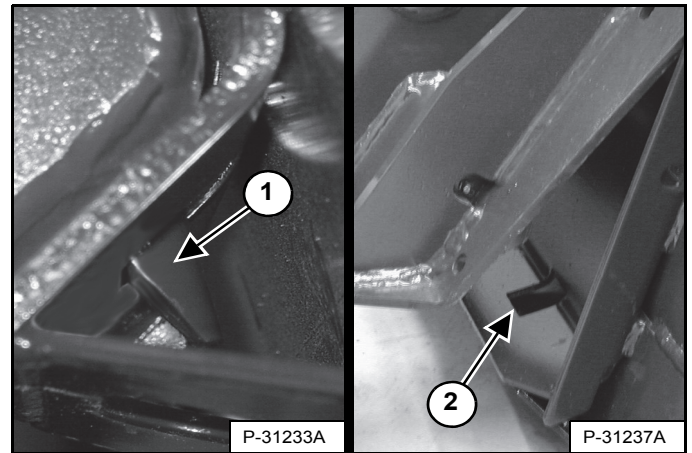

De wiggen (item 1) moeten door de gaten (item 2) **[Figuur 143]** in het montageframe van de laadbak (of een ander aanbouwdeel) steken om de laadbak stevig met de Bob-Tach te verbinden.



WAARSCHUWING

VOORKOM LETSEL OF LEVENSGEVAAR

De Bob-Tach-wiggen moeten door de openingen in het montageframe van het aanbouwdeel steken. De hendels moeten helemaal omlaag en vergrendeld zijn. Als de wiggen niet goed vast zitten, kan het aanbouwdeel loskomen.

W-2715-0208

AANBOUWDELEN (VERVOLG)

Het aanbouwdeel installeren en verwijderen (Bob-Tach-hendel) (vervolg)

Verwijderen

Laat de hefarmen zakken en plaats het aanbouwdeel plat op de grond. Laat de hydraulische uitrusting zakken of sluit ze, indien van toepassing.

Stop de motor en verlaat de lader. (Zie DE MOTOR STILLEGGEN EN DE LADER VERLATEN op pagina 104.)

! WAARSCHUWING

VOORKOM LETSEL OF LEVENSGEVAAR

Alvorens de bestuurdersstoel te verlaten:

- Laat de hefarmen zakken en plaats het aanbouwdeel plat op de grond.
- Leg de motor stil.
- Trek de parkeerrem aan.
- Klap de stoelbeugel omhoog.
- Zet alle bedieningselementen in de **NEUTRALE / VERGRENDELDE** stand om er zeker van te zijn dat de hef-, kip- en tractiefuncties uitgeschakeld zijn.

Het stoelbeugelsysteem moet deze functies deactiveren als de stoelbeugel omhoog staat. Raadpleeg uw Bobcat-dealer voor hulp indien de bedieningselementen niet automatisch worden gedeactiveerd.

W-2463-1110

Ontkoppel de elektrische kabelboom en water- of hydraulische leidingen van het aanbouwdeel, indien van toepassing, van de lader. (Zie Aflaten van druk van hulphydrauliek (lader en aanbouwdeel) op pagina 88.)

Figuur 144

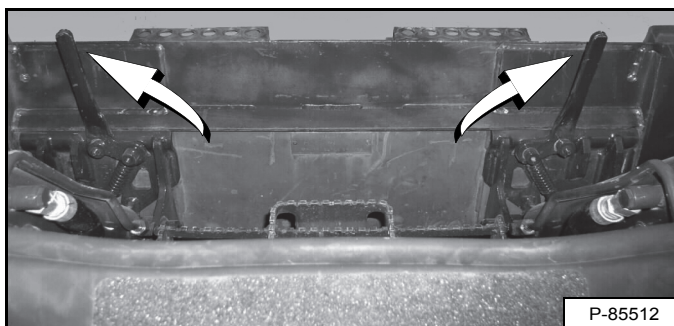

Breng de Bob-Tach-hendels omhoog [Figuur 144] tot ze volledig zijn opgeheven (wiggen helemaal omhoog).

! WAARSCHUWING

De Bob-Tach-hendels staan onder veerdruk. Houd de hendels stevig vast en laat ze langzaam los. Negeren van deze waarschuwing kan lichamelijk letsel tot gevolg hebben.

W-2054-1285

Klim in de lader en voer de PRESTARTPROCEDURE uit. (Zie VOORBEREIDINGSPROCEDURE VOOR HET STARTEN op pagina 92.)

Start de motor, druk op de knop **INDRUKKEN OM LADER TE BEDIENEN** en zet de parkeerrem los.

Figuur 145

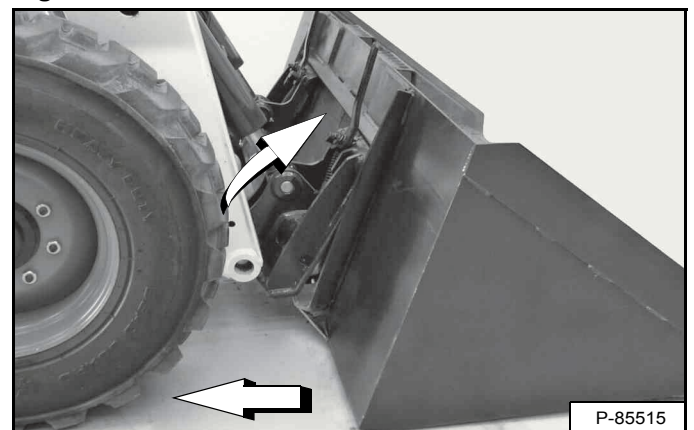

Kantel de Bob-Tach voorover terwijl u met de machine achterwaarts van de laadbak of het aanbouwdeel wegrijdt [Figuur 145].

AANBOUWDELEN (VERVOLG)

Het aanbouwdeel installeren en verwijderen (hydraulische Bob-Tach)

Deze machine kan met een Power Bob-Tach zijn uitgerust.

De lader is uitgerust met het Power Bob-Tach-systeem, dat wordt gebruikt voor het snel verwisselen van laadbakken en aanbouwdelen. Raadpleeg de bedienings- en onderhoudshandleiding van het betreffende aanbouwdeel.

Monteren

Klim in de lader en voer de PRESTARTPROCEDURE uit. (Zie VOORBEREIDINGSPROCEDURE VOOR HET STARTEN op pagina 92.)

Start de motor, druk op de knop INDRUKKEN OM LADER TE BEDIENEN en zet de parkeerrem los.

Laat de hefarmen zakken en kip de Bob-Tach voorover.

Figuur 146

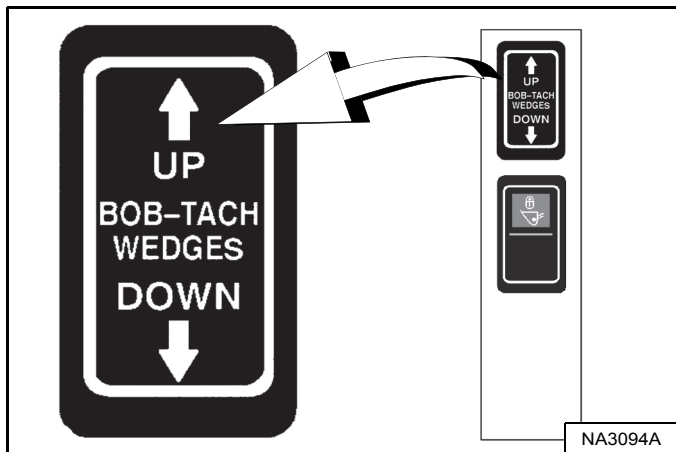

Figuur 147

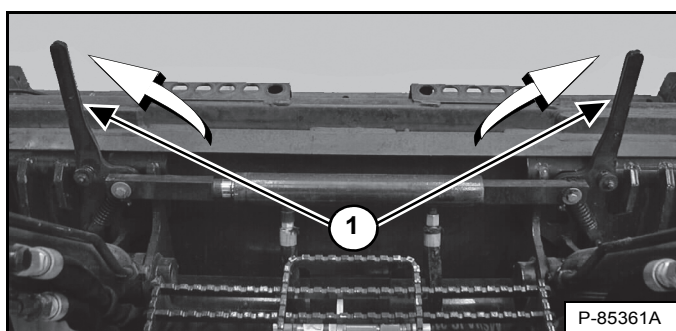

Druk en houd de schakelaar BOB-TACH “WIGGEN OMHOOG” (rechter schakelpaneel) [Figuur 146] ingedrukt tot de hefboemen (item 1) [Figuur 147] volledig zijn opgeheven (wiggen helemaal omhoog).

Figuur 148

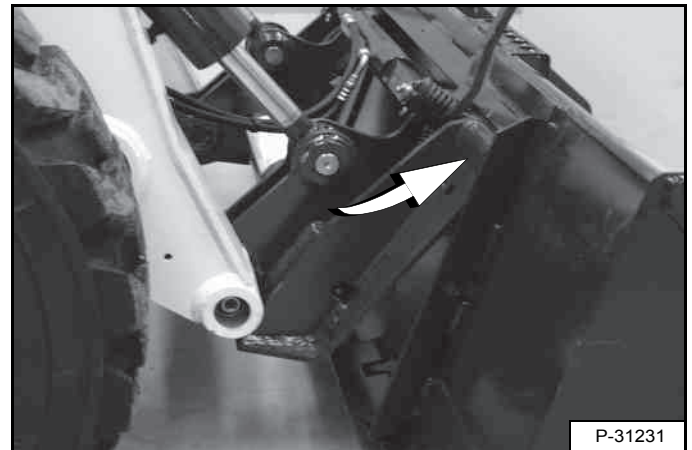

Rijd de lader langzaam zo ver vooruit dat de bovenkant van de Bob-Tach volledig onder de bovenrand van het aanbouwframe van de laadbak [Figuur 148] (of een ander aanbouwdeel) zit.

OPMERKING: Zorg ervoor dat de Bob-Tach-hendels het aanbouwdeel niet raken.

Figuur 149

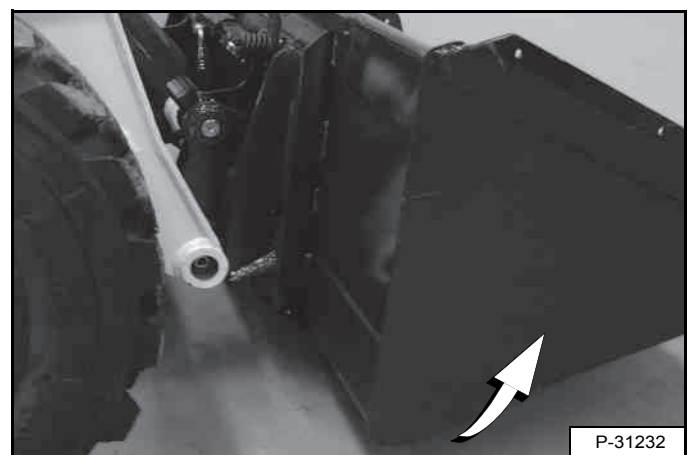

Kantel de Bob-Tach naar achter tot de snijrand van de bak (of een ander aanbouwdeel) net boven de grond hangt [Figuur 149]. Dit zorgt ervoor dat het bakaanbouwframe past op de voorzijde van de Bob-Tach.

AANBOUWDELEN (VERVOLG)

Het aanbouwdeel installeren en verwijderen (hydraulische Bob-Tach) (vervolg)

Installeren (vervolg)

Figuur 150

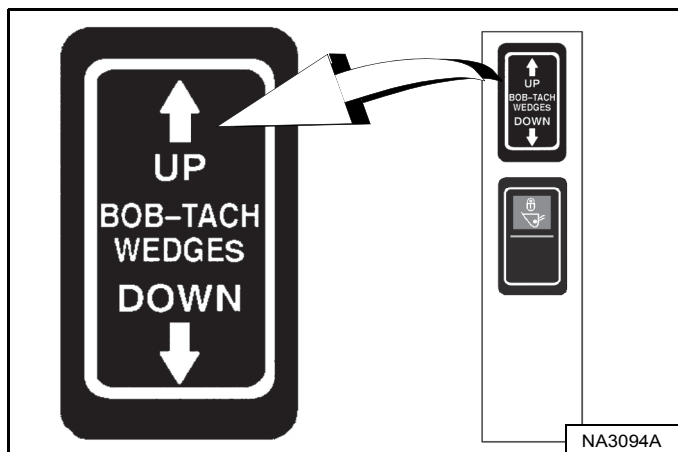

Druk op en houd de schakelaar BOB-TACH "WIGGEN OMHOOG" (Rechter schakelpaneel) [Figuur 150] ingedrukt om te garanderen dat de wiggen volledig zijn opgeheven (wiggen volledig omhoog).

OPMERKING: Het hydraulische Bob-Tach-systeem maakt gebruik van een constante oliedruk om de wiggen in de voorziene stand te houden en losraken te voorkomen. Omdat de wiggen langzaam kunnen zakken, zal de bestuurder de knop BOB-TACH WIGGEN "OMHOOG" opnieuw moeten indrukken om te verzekeren dat beide wiggen helemaal omhoog staan vóór de installatie van het aanbouwdeel.

Figuur 151

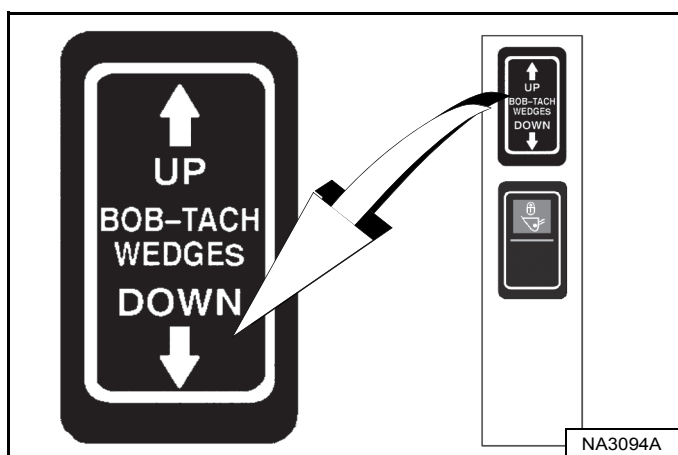

Figuur 152

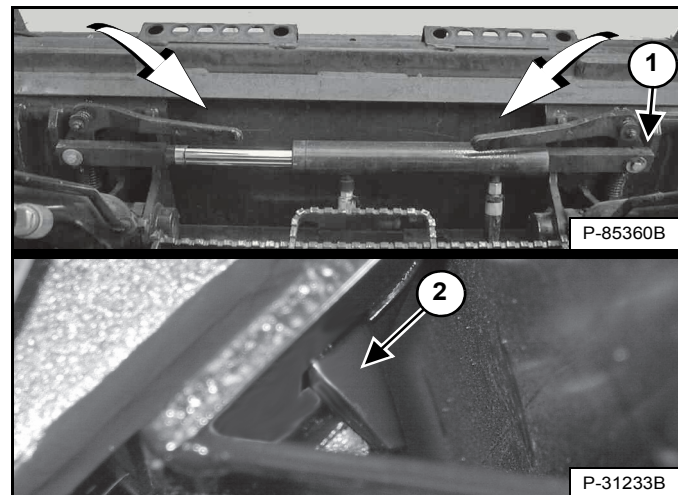

Druk en houd de schakelaar BOB-TACH WIGGEN "NAAR BENEDEN" (Rechter schakelpaneel) [Figuur 151] ingedrukt tot de hendels volledig zijn ingeklikt in de vergrendelde positie [Figuur 152] (wigpenen volledig uitgestrekt door de openingen in het montageframe van het aanbouwdeel).

Beide hendels moeten, zoals weergegeven, contact maken met het frame wanneer deze vergrendeld zijn (item 1) [Figuur 152].

Als de beide hendels niet vastklikken in de vergrendelde positie, moet u contact opnemen met uw Bobcat-dealer voor onderhoud.

De wiggen (item 2) [Figuur 152] moeten door de gaten in het montageframe van de laadbak (of een ander aanbouwdeel) steken om de laadbak stevig met de Bob-Tach te verbinden.



WAARSCHUWING

VOORKOM LETSEL OF LEVENSGEVAAR

De Bob-Tach-wiggen moeten door de openingen in het montageframe van het aanbouwdeel steken. De hendels moeten helemaal omlaag en vergrendeld zijn. Als de wiggen niet goed vast zitten, kan het aanbouwdeel loskomen.

W-2715-0208

AANBOUWDELEN (VERVOLG)

Het aanbouwdeel installeren en verwijderen (hydraulische Bob-Tach) (vervolg)

Verwijderen

Laat de hefarmen zakken en plaats het aanbouwdeel plat op de grond. Laat de hydraulische uitrusting zakken of sluit ze, indien van toepassing.

Indien er elektrische, water- of hydraulische aansluitingen van het aanbouwdeel naar de lader zijn:

1. Stop de motor en verlaat de lader. (Zie DE MOTOR STILLEGGEN EN DE LADER VERLATEN op pagina 104.)



VOORKOM LETSEL OF LEVENSGEVAAR

Alvorens de bestuurdersstoel te verlaten:

- Laat de hefarmen zakken en plaats het aanbouwdeel plat op de grond.
- Leg de motor stil.
- Trek de parkeerrem aan.
- Klap de stoelbeugel omhoog.
- Zet alle bedieningselementen in de NEUTRALE / VERGRENDELDE stand om er zeker van te zijn dat de hef-, kip- en tractiefuncties uitgeschakeld zijn.

Het stoelbeugelsysteem moet deze functies deactiveren als de stoelbeugel omhoog staat. Raadpleeg uw Bobcat-dealer voor hulp indien de bedieningselementen niet automatisch worden gedeactiveerd.

W-2463-1110

2. Ontkoppel de elektrische kabelboom en water- of hydraulische leidingen van het aanbouwdeel, indien van toepassing, van de lader. (Zie Aflaten van druk van hulphydrauliek (lader en aanbouwdeel) op pagina 88.)
3. Klim in de lader en voer de PRESTARTPROCEDURE uit. (Zie VOORBEREIDINGSPROCEDURE VOOR HET STARTEN op pagina 92.)
4. Start de motor, druk op de knop INDRUKKEN OM LADER TE BEDIENEN en zet de parkeerrem los.

Figuur 153

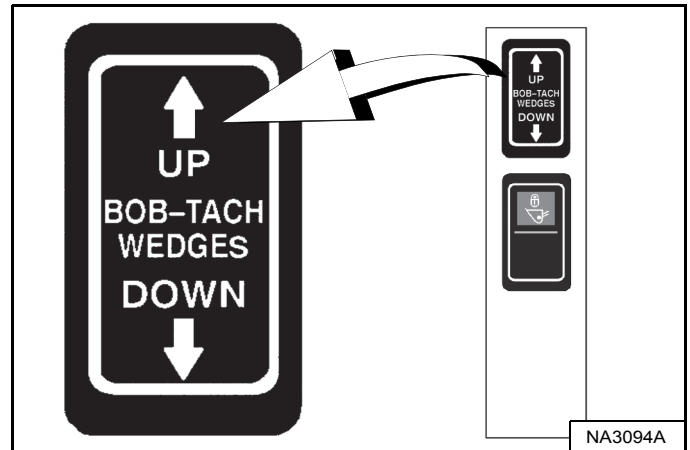

Druk en houd de schakelaar BOB-TACH WIGGEN "OMHOOG" (rechter schakelpaneel) [Figuur 153] ingedrukt tot de hefbomen volledig zijn opgeheven (wiggens helemaal omhoog).

Figuur 154

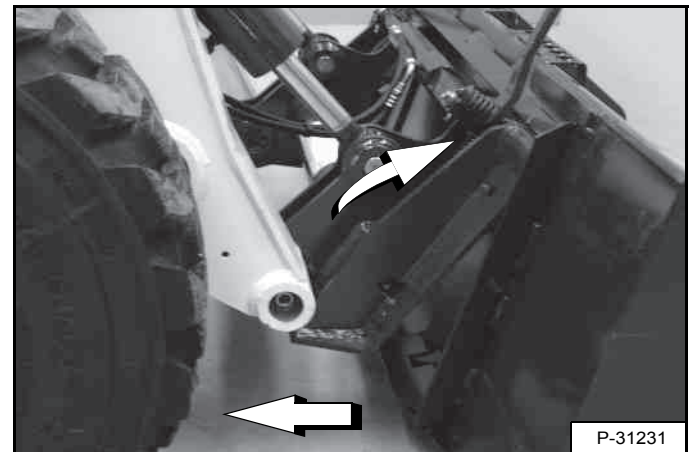

Kantel de Bob-Tach voorover terwijl u met de machine achterwaarts van de laadbak of het aanbouwdeel wegrijdt [Figuur 154].

OPMERKING: Het hydraulische Bob-Tach-systeem maakt gebruik van een constante oliedruk om de wiggens in de voorziene stand te houden en losraken te voorkomen. Omdat de wiggens langzaam kunnen zakken, zal de bestuurder de schakelaar opnieuw moeten activeren (WIGGEN "OMHOOG") voor hij een aanbouwdeel installeert om te verzekeren dat beide wiggens helemaal omhoog staan.

BEDIENING

De werkruimte inspecteren

Alvorens met de lader te beginnen werken, moet u de werkruimte inspecteren op onveilige toestanden.

Kijk uit voor niveauverschillen of ruw terrein. Zorg dat u ondergrondse nutsleidingen (gas, elektriciteit, water, riolering, irrigatie, etc.) weet liggen en dat ze gemarkeerd zijn.

Verwijder voorwerpen of ander bouw materiaal dat de lader zou kunnen beschadigen of lichamelijk letsel veroorzaken.

Controleer altijd de bodemcondities voordat u begint met werken:

- Let op tekenen van instabiliteit zoals scheuren en verzakkingen.
- Let op weersomstandigheden die de bodemstabiliteit kunnen beïnvloeden.
- Controleer of er voldoende tractie is bij het werken op hellingen.

Basisbedieningsvoorschriften

Laat de motor en het hydrostatisch circuit steeds warmlopen alvorens met de lader te werken.

BELANGRIJK

Machines die worden opgewarmd met matig motortoerental en lichte last, hebben een langere levensduur.

I-2015-0284

Werk met de lader op volgas voor een maximumvermogen. Beweeg de stuurhendels maar een klein beetje om de lader langzaam te bedienen.

Nieuwe bestuurders dienen met de lader te leren werken in een open ruimte zonder omstanders. Leer alle bedieningselementen goed kennen tot u in de specifieke werkomstandigheden veilig en doeltreffend met de lader kunt werken.

Werken in de buurt van een richel of water

Houd de lader zo ver mogelijk uit de buurt van de richel en houd de banden van de lader loodrecht op de richel, zodat indien een deel van de richel instort, de lader achteruit kan worden gereden.

Rijd de lader altijd achteruit als het erop lijkt dat de richel onstabiel is.



WAARSCHUWING

HET KANTELEN OF OMVALLEN VAN DE MACHINE KAN LEIDEN TOT ERNSTIG LETSEL OF OVERLIJDEN

- Houd de hefarmen zo laag mogelijk.
- Rijd of draai niet met de hefarmen omhoog.
- Draai op vlakke en horizontale bodem. Verlaag de snelheid bij het draaien.
- Ga een helling recht op en af, nooit dwars.
- Houd het zwaarste uiteinde van de lader naar de top van de helling gericht.
- Overlaad de machine niet.
- Controleer of de tractie juist is.

W-2018-1112

Rijden op de openbare weg

Volg steeds de lokale voorschriften tijdens het werken op de openbare weg of snelweg. Bijvoorbeeld: gebruik eventueel een waarschuwingsbord "Langzaam rijdend voertuig" of breng richtingspijlen aan.

OPMERKING: Bij uw Bobcat-dealer is een wegkit verkrijgbaar om uw machine uit te rusten voor het rijden op de openbare weg in EU-landen. Deze set is ook verkrijgbaar als optie in de fabriek.

Volg altijd de lokale voorschriften. Raadpleeg voor meer informatie uw Bobcat-dealer.

BEDIENING (VERVOLG)

Werken met een volle laadbak

Figuur 155

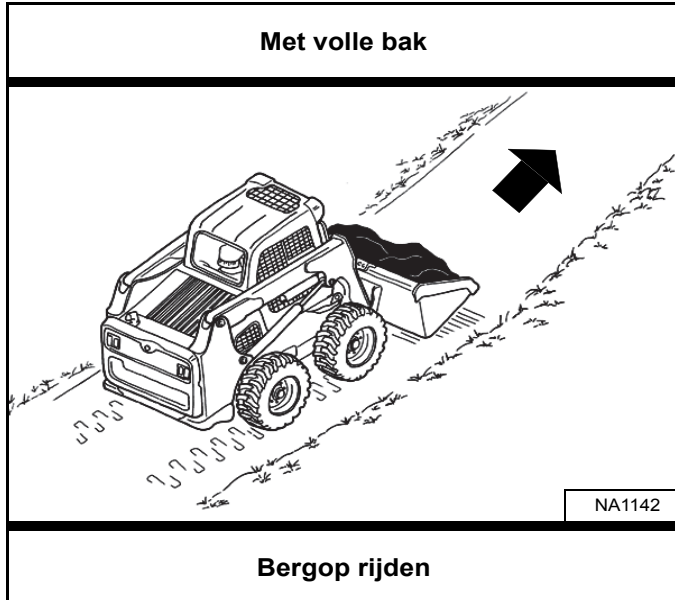

Werken met een lege laadbak

Figuur 157

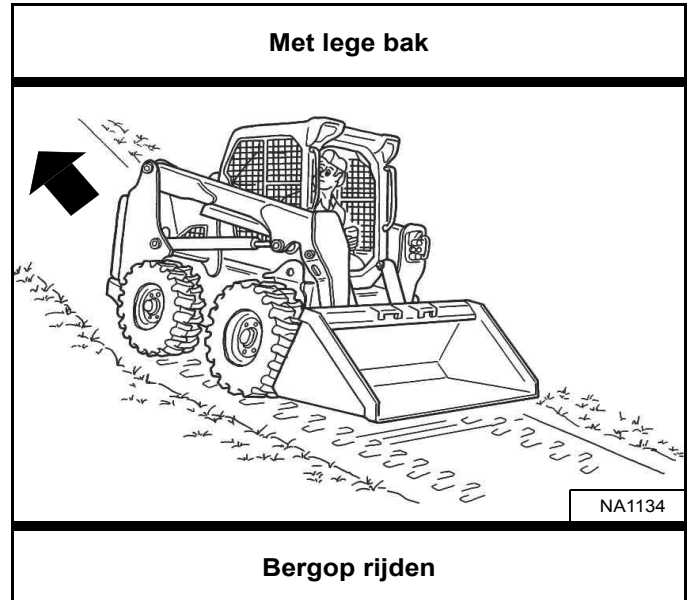

Figuur 156

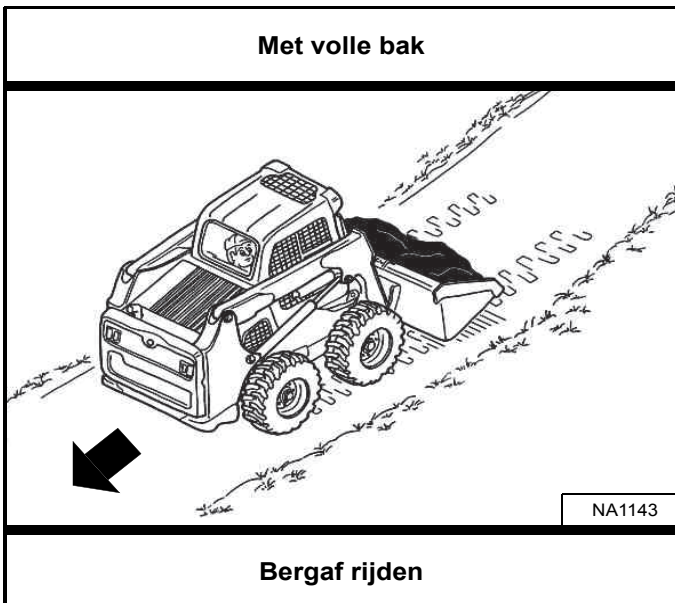

Figuur 158

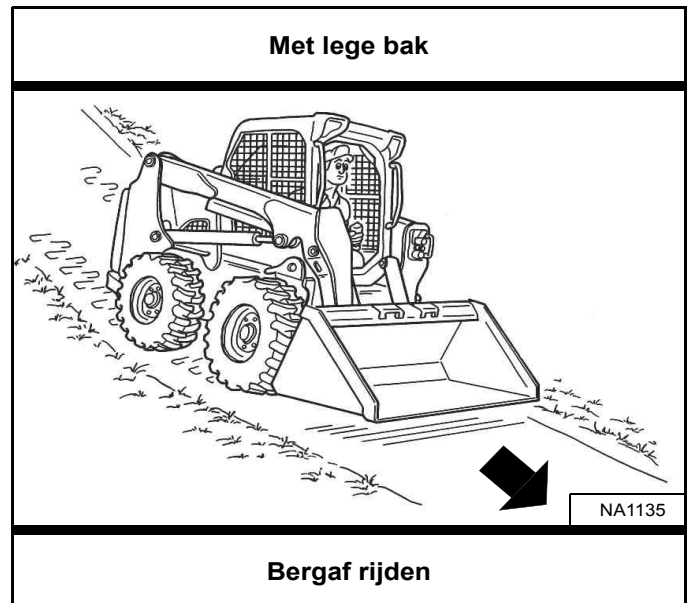

Rijd met een volle laadbak een helling op of af met het zwaarste uiteinde van de lader naar de top van de helling gericht [Figuur 155] en [Figuur 156].

Rijd met een lege laadbak een helling op of af met het zwaarste uiteinde van de lader naar de top van de helling gericht [Figuur 157] en [Figuur 158].

Hef de laadbak net hoog genoeg om hindernissen op ruwe ondergrond te ontwijken.

Hef de laadbak net hoog genoeg om hindernissen op ruwe ondergrond te ontwijken.

DE LADER SLEPEN

Procedure

Omwille van het ontwerp van de lader is er geen aanbevolen sleepprocedure.

- De lader kan op een transportvoertuig worden getild.
- De lader kan over een korte afstand worden gesleept (VOORBEELD: op een transportvoertuig) zonder schade te veroorzaken aan het hydrostatisch systeem. (De banden draaien niet.) Bij het verschuiven van de lader kan er wat slijtage aan de banden optreden.

De sleepketting (of kabel) moet anderhalve keer het gewicht van de lader kunnen houden. (Zie Prestaties op pagina 201.)

DE LADER OPHEFFEN

Eenpuntshijskit

! WAARSCHUWING

VOORKOM LETSEL OF LEVENSGEVAAR

- **Controleer bevestigingsmiddelen op eenpuntshijsset en bestuurderscabine alvorens de lader op te tillen.**
- **Assembleer de bevestigingsmiddelen vooraan de bestuurderscabine zoals afgebeeld in deze handleiding.**
- **Laat nooit iemand in de cabine meerijden of laat geen omstanders dichterbij dan 5 meter (15 voet) bij de machine komen terwijl deze wordt opgehesen.**

W-2007-0910

De lader kan worden opgehesen met behulp van de eenpuntshijskit die bij uw Bobcat-dealer verkrijgbaar is.

De eenpuntshijskit, die door Bobcat wordt geleverd, is ontworpen om de Bobcat-lader op te hijsen en te ondersteunen zonder dat dit invloed heeft op de beschermingsfuncties van de cabine tegen omkantelen en vallende voorwerpen.

Figuur 159

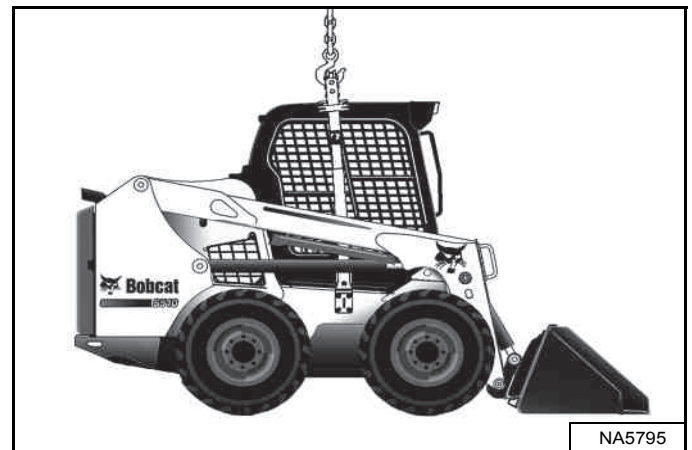

Maak de hijsset vast aan het hijssoog [Figuur 159].

OPMERKING: Zorg ervoor dat de afmetingen en capaciteit van de hijsuitrusting groot genoeg zijn voor het gewicht van de lader. (Zie Prestaties op pagina 201.)

DE LADER OPHEFFEN (VERVOLG)

Vierpunshijskit

WAARSCHUWING

VOORKOM LETSEL OF LEVENSGEVAAR

- Controleer de bevestigingsmiddelen op de vierpunshijskit alvorens de lader op te hijsen.
- Laat nooit iemand in de cabine meerijden of laat geen omstanders dichterbij dan 5 meter (15 voet) bij de machine komen terwijl deze wordt opgehesen.

W-2160-0910

De lader kan worden opgehesen met behulp van de vierpunshijsset die bij uw Bobcat-dealer verkrijgbaar is.

Figuur 160

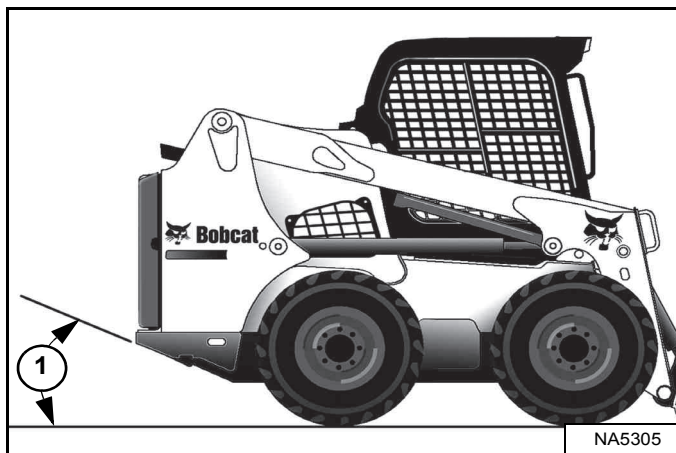

OPMERKING: De lader moet zo horizontaal mogelijk worden opgetild, de hoek van de opgeheven lader mag echter nooit groter zijn dan de starthoek (item 1) [Figuur 160] zoals aangegeven in de specificaties. (Zie Machineafmetingen op pagina 200.)

Figuur 161

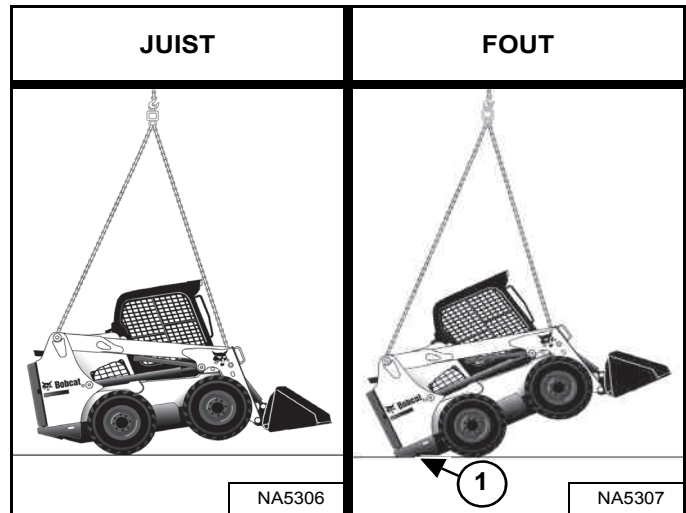

Bevestig kabels of kettingen aan de hijsogen [Figuur 161].

OPMERKING: Om beschadiging te voorkomen mogen de hijsstroppen niet in aanraking komen met enig onderdeel van de bestuurderscabine of van de hefarmen.

OPMERKING: Afhankelijk van de configuratie van de lader kan de vereiste lengte van de voorste en achterste hijsstroppen verschillen. De starthoek (item 1) [Figuur 161] is hier te groot. De lengte van de hijsstrop dient te worden aangepast om een dergelijke situatie te voorkomen.

OPMERKING: Zorg ervoor dat de afmetingen en capaciteit van de hijsuitrusting groot genoeg zijn voor het gewicht van de lader. (Zie Prestaties op pagina 201.)

DE LADER TRANSPORTEREN OP EEN AANHANGWAGEN

Laden en lossen



VOORKOM ERNSTIG LETSEL OF LEVENSGEVAAR
Geschikte oprijplaten van voldoende sterkte zijn noodzakelijk om het gewicht van de machine te dragen tijdens het laden op een transportvoertuig. Houten planken kunnen breken en letsels veroorzaken.

W-2058-0807

Verzeker u ervan dat de transport- en sleepvoertuigen voldoende groot zijn en dat ook het vermogen volstaat voor het gewicht van de lader. (Zie Prestaties op pagina 201.)

Figuur 162

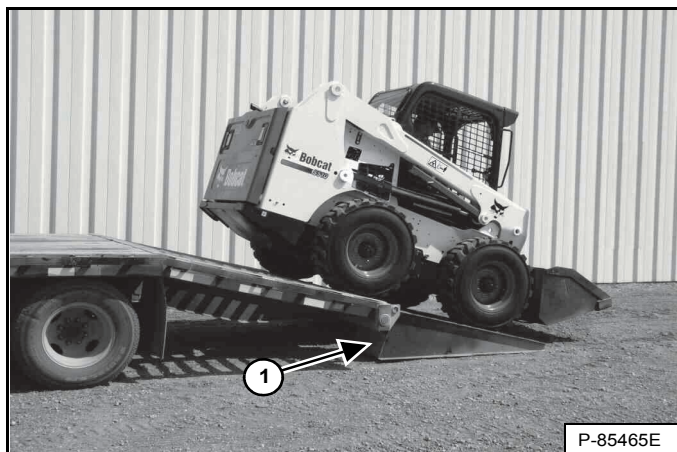

Een lader met een lege laadbak of zonder aanbouwdeel moet achteruit op het transportvoertuig gereden worden [Figuur 162].

De achterzijde van de aanhangwagen moet geblokkeerd of ondersteund worden (item 1) [Figuur 162] bij het laden en lossen van de lader, om te voorkomen dat de voorzijde omhoog komt.

Vastmaken

Figuur 163

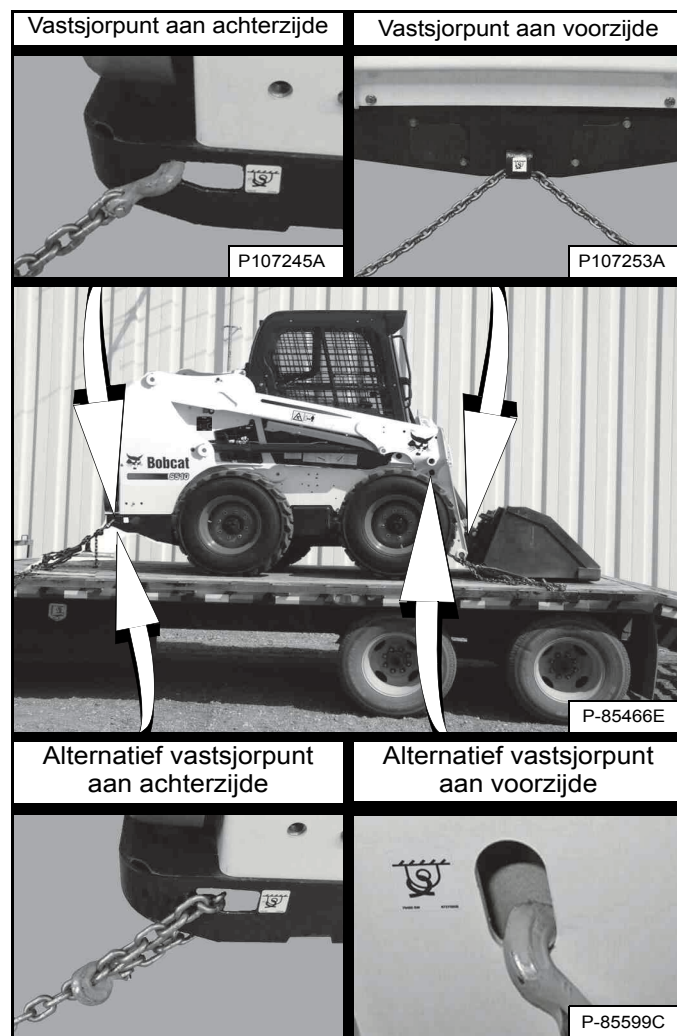

Om te beletten dat de lader gaat bewegen bij plots remmen of op hellingen, dient de Bobcat-lader als volgt op het transportvoertuig te worden vastgemaakt: [Figuur 163].

1. Laat laadbak of aanbouwdeel neer op de grond.
2. Leg de motor stil.
3. Trek de parkeerrem aan.
4. Maak kettingen vast aan de bevestigingsvoorzieningen vooraan en achteraan [Figuur 163]. (Hefarmen omhoog voor meer lichtinval.)
5. Maak elk uiteinde van de kettingen vast aan het transportvoertuig.
6. Gebruik kettingbinders om de kettingen op te spannen.



PREVENTIEF ONDERHOUD

VEILIGHEID TIJDENS HET ONDERHOUD	121
ONDERHOUDSSCHEMA	122
Onderhoudsintervallen	122
Controle-inspectieboekje	124
BOBCAT VERGRENDINGSSYSTEEM (BICS™)	125
Controle van het BICS™ (Motor AF - Contact AAN)	125
Controle van het deactiveren van de hulphydrauliek (motor UIT - sleutel AAN)	125
Controle van de stoelbeugelsensor (motor AAN)	125
Controle van de tractievergrendeling en de parkeerrem (motor AAN)	125
Hefarmbypass-bediening inspecteren	125
Inspectie van de deactivering van de hef- en kipfuncties (ACS, AHC en SJC)	125
STOELBEUGELSYSTEEM	126
Beschrijving	126
Controle en onderhoud	127
VEILIGHEIDSGORDEL	128
Controle en onderhoud	128
HEFARMSTEUN	129
Beschrijving	129
Monteren	130
Verwijderen	131
ACHTERUITRIJALARMSYSTEEM	132
Beschrijving	132
Inspectie	132
Afstellen van de schakelstand	133
BESTUURDERSCABINE	134
Beschrijving	134
Sensor cabinedeur	134
Opklappen	135
Neerklappen	136
ACHTERDEUR (ACHTERKLEP)	137
Openen en sluiten	137
De klink afstellen	137
ACHTERROOSTER	138
Verwijderen	138
Monteren	138
VERWARMINGSSYSTEEM	139
Filters	139
Verwarmingselement	140
Problemen oplossen	140



MOTORLUCHTREINIGER	141
Vervangen van filters	141
BRANDSTOFSYSTEEM	143
Brandstofspecificaties	143
Biodieselmengsel	143
De brandstoftank vullen	144
Brandstoffilter	145
Het brandstofsysteem ontluichten	146
SMEERCIRCUIT VAN DE MOTOR	147
Controleren en toevoegen van motorolie	147
Motorolietabel	147
Olie verversen en filter vervangen	148
MOTORKOELSYSTEEM	149
Onderhoudsplatform	149
Identificatie koelsysteem	149
Reiniging (eerdere modellen)	150
Reiniging (latere modellen)	151
Koelvloeistof controleren en toevoegen	152
Koelmiddel verwijderen en vervangen	153
ELEKTRISCH SYSTEEM	154
Beschrijving	154
Lokalisatie en identificatie van zekeringen en relais	154
Onderhoud van accu	158
Laadtoestand van de accu handhaven	158
Accuonderhoud wanneer de machine in opslag staat	158
Testen van de accu	159
Opladen van de accu	159
Starten met behulp van een hulpaccu (met startkabels)	160
De accu verwijderen en aanbrengen	161
HYDRAULISCH / HYDROSTATISCH SYSTEEM	162
Vloeistof controleren en toevoegen	162
Hydraulische / hydrostatische vloeistoftabel	162
Hydraulische vloeistof aftappen en verversen	163
Hydraulisch / hydrostatisch filter verwijderen en vervangen	165
Hydraulische / hydrostatische laadfilters verwijderen en vervangen	166
De ontluichtingsdop van het reservoir vervangen	168
VONKVRIJE UITLAAT	169
Reinigingsprocedure	169
ONDERHOUD BANDEN	170
Wielbouten	170
Roteren	170
Monteren	170
EINDAANDRIJVING (KETINGKAST)	171
Vloeistof controleren en toevoegen	171
Vloeistof aftappen en verversen	171



DYNAMORIEM	172
Riem afstellen	172
Riem vervangen	172
AANDRIJFRIEM	173
Riem afstellen	173
Riem vervangen	174
ACCUMULATOR AUTOMATISCHE RIJREGELING	176
De lading van de accumulator controleren	176
DE LADER SMEREN	177
Smeerpunten	177
SCHARNIERPENNEN	179
Controle en onderhoud	179
BOB-TACH (HENDEL)	180
Controle en onderhoud	180
BOB-TACH (POWER)	181
Controle en onderhoud	181
OPSLAAN EN WEER IN GEBRUIK NEMEN VAN DE LADER	182
Opslag	182
Weer in gebruik nemen	182

VEILIGHEID TIJDENS HET ONDERHOUD



WAARSCHUWING

Instructies zijn noodzakelijk alvorens de machine in gebruik te nemen of te onderhouden. Lees aandachtig de bedienings- en onderhoudshandleiding, het bestuurdershandboek en de waarschuwingssymbolen (stickers) op de machine. Volg bij reparaties, afstellen of onderhoud de waarschuwingen en instructies uit de handleidingen op. Controleer na elke afstelling, reparatie- of onderhoudsbeurt of de machine correct functioneert. Ongeschoolde bestuurders kunnen lichamelijk letsel of levensgevaar veroorzaken.

W-2003-0807



Waarschuwingssymbool: Dit symbool met uitroepetekens betekent: "Waarschuwing, wees voorzichtig! Het gaat om uw veiligheid!" Lees zorgvuldig de volgende boodschap.

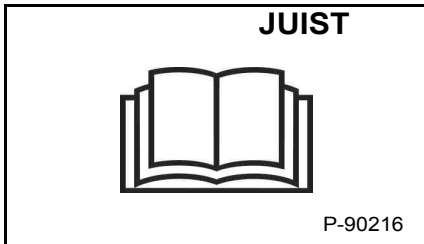

- ⚠ Geef de Bobcat-schranklader nooit een onderhoudsbeurt zonder instructies.

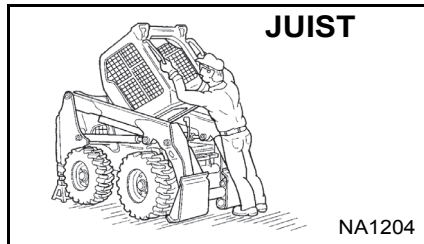

- ⚠ Pas de juiste procedure toe voor het op- of neerklappen van de cabine.



- ⚠ Reiniging en onderhoud moeten dagelijks worden uitgevoerd.

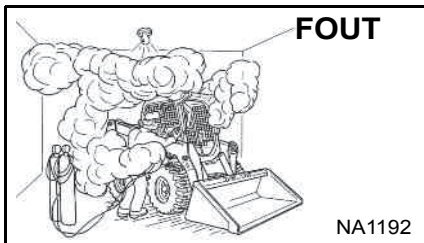

- ⚠ Zorg voor een goede ventilatie tijdens het lassen of slijpen van geschilderde onderdelen.
- ⚠ Draag een stofmasker tijdens het slijpen van geschilderde onderdelen. Er kan giftig stof en gas vrijkomen.
- ⚠ Voorkom lekken in de uitlaat; de gassen kunnen dodelijk zijn. De uitlaat moet perfect afgedicht zijn.

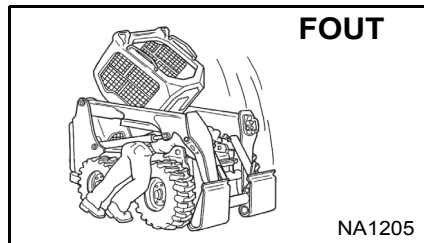

- ⚠ Het losmaken van een hydraulische leiding, slang, nippel of ander onderdeel kan het zakken van de hefarmen veroorzaken. Ga niet onder de hefarmen staan als deze omhoog staan tenzij deze ondersteund zijn door een goedgekeurde hefarmsteun. Vervang deze indien beschadigd.

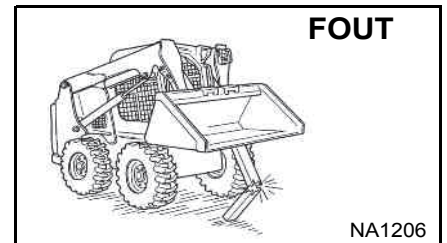

- ⚠ Voer nooit werkzaamheden uit aan een lader met de hefarmen omhoog tenzij deze ondersteund worden door een goedgekeurde hefarmsteun. Vervang indien beschadigd.
- ⚠ Wijzig de uitrusting nooit of voeg nooit aanbouwdelen toe die niet goedgekeurd zijn door Bobcat Company.

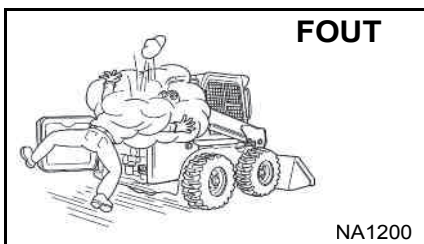

- ⚠ Leg de motor stil, laat hem afkoelen en ontdoe hem van brandbaar materiaal alvorens enig vloeistofpeil te controleren.
- ⚠ Voer nooit werken uit op de lader met een draaiende motor tenzij dit zo in de handleiding staat aangegeven.
- ⚠ Vermijd contact met lekkende hydraulische vloeistof of dieselbrandstof onder druk. Ze kunnen de huid of de ogen binnendringen.
- ⚠ Vul nooit de brandstoftank met een draaiende motor, terwijl u rookt of in de nabijheid van open vuur.

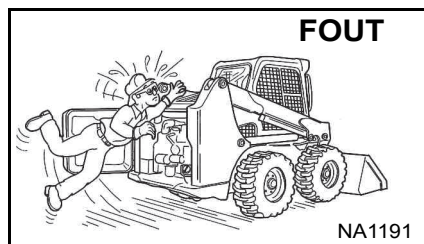

- ⚠ Houd lichaamsdelen, sieraden en kleren weg van bewegende delen, elektrische contacten, verhitte onderdelen en de uitlaat.
- ⚠ Draag een veiligheidsbril als bescherming tegen accuzuur, wegspringende veren, vloeistoffen onder druk en wegvliegende voorwerpen wanneer de motor draait of tijdens het gebruik van gereedschap. Gebruik een aangepast gelaatsscherm tijdens laswerken.
- ⚠ Houd de achterdeur gesloten behalve tijdens het onderhoud. Sluit de achterdeur alvorens de lader te bedienen.

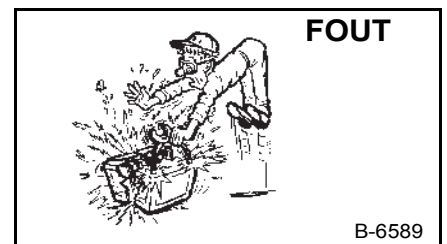

- ⚠ Loodaccu's produceren ontvlambare en explosieve gassen.
- ⚠ Houd vonken, lichtbogen, vlammen en brandende rookwaren uit de buurt van accu's.
- ⚠ Accu's bevatten een zuur dat ogen en huid kan verbranden. Draag beschermende kleding. Komt het zuur in aanraking met de huid, spoel dan goed met water.
- ⚠ Komt het zuur in aanraking met de ogen, spoel deze dan zorgvuldig met water en roep onmiddellijk medische hulp in.

De onderhoudsprocedures in de bedienings- en onderhoudshandleiding mogen door de eigenaar/bestuurder worden uitgevoerd zonder dat zij daarvoor een specifieke technische opleiding hebben genoten. De onderhoudsprocedures die niet in de bedienings- en onderhoudshandleiding zijn opgenomen, mogen **ALLEEN DOOR GEKWALIFICEERD ONDERHOUDSPERSONEEL VAN BOBCAT** worden uitgevoerd. Gebruik altijd originele Bobcat-reserveonderdelen. De cursus Veiligheid tijdens het onderhoud is verkrijgbaar bij uw Bobcat-dealer.

MSW35-0409

ONDERHOUDSSCHEMA

Onderhoudsintervallen

Het onderhoud dient op regelmatige tijdstippen te worden uitgevoerd. Zo niet zullen overmatige slijtage en vroegtijdige defecten optreden.

Het onderhoudsschema helpt u om de Bobcat-lader correct te onderhouden.



WAARSCHUWING

VOORKOM LETSEL OF LEVENSGEVAAR

Instructies zijn noodzakelijk alvorens de machine in gebruik te nemen of te onderhouden. Lees aandachtig de bedienings- en onderhoudshandleiding, het bestuurdershandboek en de waarschuwingssymbolen (stickers) op de machine. Volg bij reparaties, afstellen of onderhoud de waarschuwingen en instructies uit de handleidingen op. Controleer na elke afstelling, reparatie- of onderhoudsbeurt of de machine correct functioneert. Ongeschoolde bestuurders kunnen lichamelijk letsel of levensgevaar veroorzaken.

W-2003-0807

Om de 10 bedrijfsuren (alvorens de lader te starten)

- **Motorolie** - Controleer het oliepeil en vul bij indien nodig. (Zie pagina 147.)
- **Motorluchtfilters en luchtsysteem** - Controleer het display. Voer het onderhoud enkel uit indien nodig. Controleer op lekken en beschadigde onderdelen. (Zie pagina 141.)
- **Motorkoelsysteem** - Verwijder vuil uit de radiator, het koelsysteem voor hydrauliekvloeistof en de achterrooster. Controleer het koelvloeistofpeil wanneer dit KOUD is en voeg zo nodig voorgemengde koelvloeistof toe. (Zie pagina 150.) of (Zie pagina 151.) en (Zie pagina 152.)
- **Brandstoffilter** - Verwijder ingesloten water. (Zie pagina 145.)
- **Hefarmen, hefkoppelingen, cilinders, Bob-Tach, scharnierpennen, wiggen** - Smeer met een veelzijdig vet op lithiumbasis. (Zie pagina 177.)
- **Veiligheidsgordel, gordelspanners, stoelbeugel, bedieningsvergrendelingen** - Controleer de staat van de veiligheidsgordel. Gordelspanners schoonmaken of vervangen wanneer nodig. Controleer de stoelbeugel en de bedieningsvergrendelingen op correct functioneren. Verwijder vuil en afval van bewegende onderdelen. (Zie pagina 126.) en (Zie pagina 128.)
- **Bobcat Interlock Control Systems (BICS™)** - Controleer de juiste werking. De hef- en kipfuncties MOGEN NIET functioneren terwijl de stoelbeugel omhooggeklapt is. (Zie pagina 125.)
- **Claxon vooraan** - Controleer de correcte werking. (Zie pagina 51.)
- **Banden** - Controleer op beschadigde banden en de juiste bandenspanning. Pomp bij tot de MAXIMALE druk die is aangegeven op de zijkant van de band. (Zie pagina 170.)
- **Bestuurderscabine** - Controleer de bevestigingselementen, ruitenwissers en moeren. Controleer de staat van de cabine. (Zie pagina 134.)
- **Signaalverlichting en lampen** - Controleer de werking van de richtingaanwijzers en lichten. (Zie pagina 38.)
- **Wielmoeren** - Voer om de 10 bedrijfsuren of dagelijks gedurende de eerste 30 bedrijfsuren een controle uit, volg daarna de planning. Controleer op losse wielmoeren en span aan met het juiste koppel. (Zie pagina 170.)
- **Veiligheidssignalen en veiligheidstreden** - Controleer op beschadigde signalen (stickers) en veiligheidstreden. Vervang veiligheidssymbolen of veiligheidstreden die beschadigd of versleten zijn. (Zie pagina 19.) en (Zie pagina 92.)
- **Hydrauliekvloeistof** - Controleer het vloeistofpeil en vul bij indien nodig. (Zie pagina 162.)
- **Verwarmingsfilters** (indien aanwezig) - Reinig of vervang de filters indien nodig. (Zie pagina 139.)



ONDERHOUDSSHEMA (VERVOLG)

Onderhoudsintervallen (vervolg)

Om de 50 bedrijfsuren

- **Hydrauliekslangen en -leidingen** - Controleer op beschadigingen en lekken. Herstel of vervang zo nodig.
- **Transmissie van de eindaandrijving (kettingkast)** - Controleer het vloeistofpeil en vul bij indien nodig. (Zie pagina 171.)
- **Parkeerrem, voetpedalen, bedieningshendels en stuurhendels of joysticks** - Controleer de juiste werking. Herstel of stel af indien nodig.
- **Wielmoeren** - Controleer op losse wielmoeren en span aan met het juiste koppel. (Zie pagina 170.)
- **Motor/hydrostatische aandrijfriem** - Controleer deze gedurende de eerste 50 uren, daarna volgens planning. Controleer op schade of slijtage. Repareer of vervang zo nodig. (Zie pagina 173.)
- **Motorolie en -filter** - Controleer deze gedurende de eerste 50 uren, daarna volgens planning. Vervang olie en filter. (Zie pagina 148.)

Om de 100 bedrijfsuren

- **Vonkvanger** - Leeg de vonkkamer. (Zie pagina 169.)
- **Accu** – Controleer de kabels en aansluitingen. (Zie pagina 158.)
- **Motorolie en -filter** - Vervang de olie en het filter bij zware werkomstandigheden om de 100 bedrijfsuren. Vervang olie en filter. (Zie pagina 148.)

Om de 250 bedrijfsuren of om de 12 maanden

- **Brandstoffilter** - Vervang het filter. (Zie pagina 145.)
- **Motor/Hydrostatische aandrijfriem** - Controleer op slijtage of beschadigingen. Repareer of vervang zo nodig. (Zie pagina 173.)
- **Aandrijfriem (dynamo, waterpomp)** - Controleer de staat. Vervang indien nodig. (Zie pagina 172.)
- **Bobcat Interlock Control System (BICS™)** - Controleer de werking van de hefarmbypassregeling. (Zie pagina 125.)
- **Motorolie en -filter** - Vervang de olie en het filter. (Zie pagina 148.)

Om de 500 bedrijfsuren of om de 12 maanden

- **Hydraulisch vulfilter, ontluchtingsdop van het hydraulisch reservoir** - Vervang het vulfilter en de ontluchtingsdop van het reservoir. (Zie pagina 166.) en (Zie pagina 168.)

Om de 1000 bedrijfsuren of om de 12 maanden

- **Hydraulisch/hydrostatisch filter** - Vervang het hydraulisch/hydrostatisch filter. (Zie pagina 165.)
- **Hydraulisch reservoir** - Ververs de vloeistof. (Zie pagina 163.)
- **Transmissie van de eindaandrijving (kettingkast)** - Ververs de vloeistof. (Zie pagina 171.)
- **Motorkleppe**n - Stel de motorkleppespeling af

Om de 24 maanden

- **Koelvloeistof** - Ververs de koelvloeistof. (Zie pagina 153.)

OPMERKING: Het Controle-inspectieboekje kan bij uw lokale dealer worden besteld. Onderdeelnummer 7296478.



ONDERHOUDSSCHEMA (VERVOLG)

Controle-inspectieboekje

Onderhoudswerkzaamheden moeten regelmatig worden uitgevoerd. Indien dit niet gebeurt, zullen overmatige slijtage en vroegtijdige defecten optreden.

Het onderhoudsschema helpt u om de Bobcat lader correct te onderhouden.

Het Inspectie-controleboekje bevat de volgende informatie:

- Doosan Bobcat EMEA s.r.o. Garantiebeleid
- Doosan Bobcat EMEA s.r.o. Uitgebreid garantiebeleid

Het inspectieboek moet ingevuld worden door de dealer voor onderhoud en service aan uw Bobcat machine. In geval van een defect aan de Bobcat uitrusting kan een erkende dealer of Bobcat Europe altijd naar dit boek vragen.

Uw plaatselijke dealer kan het inspectieboek voor u bestellen. Onderdeelnummer: 7296478.

BOBCAT VERGREDELINGSSYSTEEM (BICS™)

Raadpleeg het ONDERHOUDSSCHEMA voor het juiste onderhoudsinterval. (Zie ONDERHOUDSSCHEMA op pagina 122.)

Controle van het BICS™ (Motor AF - Contact AAN)

Figuur 164

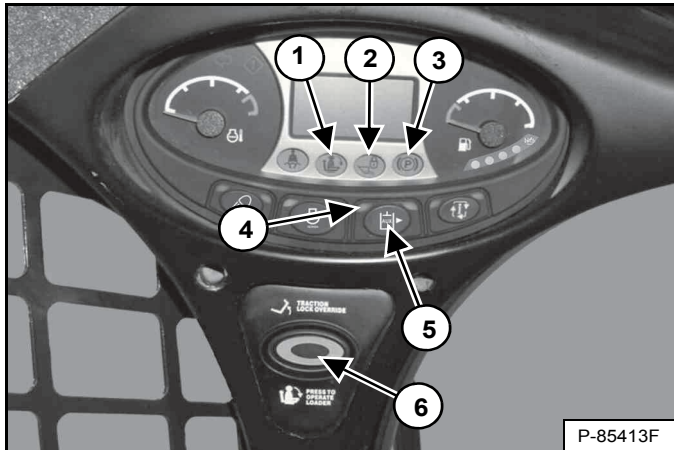

1. Ga op de bestuurdersstoel zitten. Zet het contact op RUN. Klap de stoelbeugel neer en zet de parkeerrem los. Druk op de knop INDRUKKEN OM LADER TE BEDIENEN (item 6). Twee BICS™-lampjes (items 1 en 2) [Figuur 164] [STOELBEUGEL en HEF- EN KIPKLEP] op het linker instrumentenpaneel moeten UIT zijn. De knop INDRUKKEN OM LADER TE BEDIENEN licht op.
1. Klap de stoelbeugel helemaal omhoog. Alle drie BICS™-lampjes (items 1, 2 en 3) [Figuur 164] [STOELBEUGEL, HEF- EN KIPKLEP en PARKEERREM] op het linker instrumentenpaneel moeten AAN zijn. Het lampje in de knop INDRUKKEN OM LADER TE BEDIENEN gaat dan UIT.

Controle van het deactiveren van de hulphydrauliek (motor UIT - sleutel AAN)

1. Ga op de bestuurdersstoel zitten, klap de stoelbeugel neer en druk op de knop INDRUKKEN OM LADER TE BEDIENEN (item 6). Druk op de knop Hulphydrauliek (item 5). Het lampje van de hulphydrauliek gaat AAN (item 4) [Figuur 164]. Klap de stoelbeugel omhoog. Het lampje gaat UIT.

Controle van de stoelbeugelsensor (motor AAN)

2. Ga op de bestuurdersstoel zitten, klap de stoelbeugel neer, activeer de parkeerrem en doe de veiligheidsgordel om.
3. Start de motor en laat hem op een laag (stationair) toerental draaien. Druk op de knop INDRUKKEN OM LADER TE BEDIENEN. Breng de hefarmen omhoog en klap de stoelbeugel tegelijkertijd helemaal omhoog. De hefarmen moeten nu stoppen. Herhaal voor de kipfunctie.

Controle van de tractievergrendeling en de parkeerrem (motor AAN)

4. Doe de veiligheidsgordel om, zet de parkeerrem af, druk op de knop INDRUKKEN OM LADER TE BEDIENEN en klap de stoelbeugel helemaal op. Beweeg de stuurhendels of joystick(s) langzaam voorwaarts en achterwaarts. De TRACTION-lock moet nu ingeschakeld zijn. Klap de stoelbeugel neer. Druk op de knop INDRUKKEN OM LADER TE BEDIENEN.
5. Schakel de parkeerrem in en beweeg de stuurhendels langzaam naar voor en naar achter. De TRACTION-lock moet nu ingeschakeld zijn. Raadpleeg uw Bobcat-dealer voor onderhoud als de lader niet stopt.

OPMERKING: Het PARKEERREM-lampje op het linker instrumentenpaneel zal AAN blijven tot de motor wordt gestart, de knop INDRUKKEN OM LADER TE BEDIENEN is ingedrukt en de parkeerrem afgezet.

Hefarmbypass-bediening inspecteren

6. Breng de hefarmen ongeveer 2 meter (6 voet) van de grond. Leg de motor stil. Draai de hefarmbypass-knop 90° rechtsom. Trek hem daarna omhoog en houd hem zo totdat de hefarmen langzaam dalen.

Inspectie van de deactivering van de hef- en kipfuncties (ACS, AHC en SJC)

7. Ga op de stoel zitten en doe de veiligheidsgordel om. Klap de stoelbeugel neer, start de motor en druk op de knop INDRUKKEN OM LADER TE BEDIENEN.
8. Breng de hefarmen ongeveer 2 meter (6 voet) van de grond.
9. Zet de contactsleutel in de stand STOP en wacht totdat de motor volledig stilstaat.
10. Zet het contact op RUN. Druk op de knop INDRUKKEN OM LADER TE BEDIENEN, beweeg het bedieningselement (pedaal, hendel of joystick) om de hefarmen neer te laten. De hefarmen mogen niet zakken.
11. Beweeg het bedieningselement (pedaal, hendel of joystick) om de laadbak (of aanbouwdeel) voorover te kippen. De laadbak (of het aanbouwdeel) mag niet voorover kantelen.



WAARSCHUWING

VOORKOM LETSEL OF LEVENSGEVAAR
Het Bobcat Interlock Control System (BICS™) moet de hef-, kip- en tractiefuncties deactiveren. Indien dit niet het geval is, moet u contact opnemen met uw dealer voor reparatie van het systeem. Pas het systeem NIET zelf aan.

W-2151-1111

STOELBEUGELSYSTEEM

Beschrijving

Figuur 165

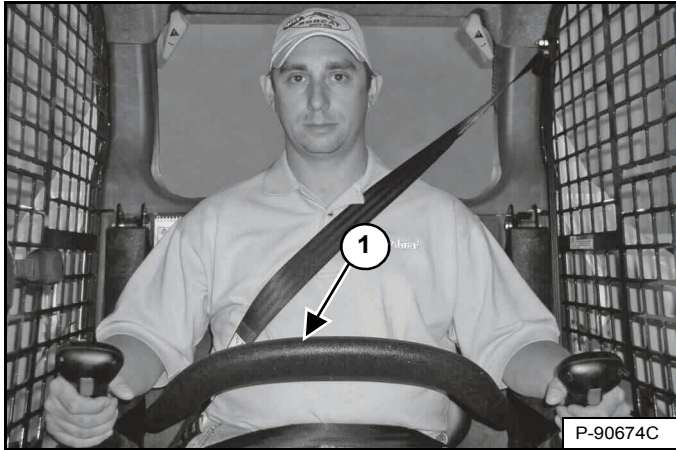

Het vergrendelsysteem van de stoelbeugel bestaat uit een beweegbare stoelbeugel met armsteunen (item 1) [Figuur 165].

De bestuurder bedient de stoelbeugel. Als de stoelbeugel neergeklapt is, houdt hij de bestuurder op zijn plaats.

Modellen met standaardbedieningselementen hebben hydraulische klepspoelblokkeringen voor de hef- en kipfuncties. Omwille van de blokkeringen moet de bestuurder de armsteun neerklappen om de pedalen te kunnen bedienen.

Als de stoelbeugel neergeklapt is, de motor draait, de knop **INDRUKKEN OM LADER TE BEDIENEN** ingedrukt en het rempedaal gedeactiveerd is, kan de bestuurder de hef-, kip- en tractiefuncties van de lader bedienen.

Als de stoelbeugel opgeklapt is, worden de hef- en kippedalen geblokkeerd als ze weer in de NEUTRALE stand worden geplaatst.

Modellen met geavanceerde bedieningselementen (ACS) beschikken over mechanische blokkeringen voor de hendels en pedalen. Door de blokkeringen op hendels en pedalen moet de bestuurder de stoelbeugel neerklappen om de bedieningselementen te kunnen bedienen.

Als de stoelbeugel neergeklapt is, de motor draait, de knop **INDRUKKEN OM LADER TE BEDIENEN** ingedrukt en het rempedaal gedeactiveerd is, kan de bestuurder de hef-, kip- en tractiefuncties van de lader bedienen.

Wanneer de stoelbeugel is opgeklapt, zijn de hendels en pedalen vergrendeld wanneer zij terug in de NEUTRALE stand worden geplaatst.

Modellen met geavanceerde handbedieningen (AHC) beschikken over mechanische blokkeringen voor de hendels. Vanwege de blokkeringen op de hendels moet de bestuurder de stoelbeugel neerklappen om de bedieningselementen te kunnen bedienen.

Als de stoelbeugel omlaag staat, wordt de knop **INDRUKKEN OM LADER TE BEDIENEN** geactiveerd. Als de motor draait, kunnen de hef-, kip- en tractiefuncties worden gebruikt met behulp van de hendels.

Wanneer de stoelbeugel is opgeklapt, zijn de hendels vergrendeld wanneer zij terug in de NEUTRALE stand worden geplaatst.

Modellen met selecteerbare joystickbediening (SJC) hebben elektrische deactivering van de hef- en kipfuncties. Om de functies te activeren moet de bestuurder de stoelbeugel neerklappen.

Als de stoelbeugel neergeklapt is, de motor draait, de knop **INDRUKKEN OM LADER TE BEDIENEN** ingedrukt en het rempedaal gedeactiveerd is, kan de bestuurder de hef-, kip- en tractiefuncties van de lader bedienen.

Wanneer de stoelbeugel is opgeklapt, zijn de hef- en kipfuncties gedeactiveerd, zonder dat de joysticks mechanisch zijn vergrendeld.

STOELBEUGELSYSTEEM (VERVOLG)

Controle en onderhoud

Raadpleeg het ONDERHOUDSSCHEMA voor het juiste onderhoudsinterval. (Zie ONDERHOUDSSCHEMA op pagina 122.)

Ga op de stoel zitten en maak de veiligheidsgordel vast. Trek de parkeerrem aan. Klap de stoelbeugel helemaal neer. Start de motor. Druk op de knop **INDRUKKEN OM LADER TE BEDIENEN**.

Beweeg de hydraulische hendels om te controleren of de hef- en kipfuncties naar behoren werken. Breng de hefarmen naar boven tot het aanbouwdeel ongeveer 600 mm (2 voet) boven de grond hangt.

Klap de stoelbeugel omhoog. Beweeg de hydraulische bedieningselementen. De pedalen en hendels (indien aanwezig) moeten stevig vergrendeld zijn in de **NEUTRALE** stand (behalve joysticks). Er mag geen beweging zijn in de hefarmen of kipfunctie (aangebouwd deel) wanneer de bedieningselementen worden gebruikt.

Klap de stoelbeugel neer, druk op de knop **INDRUKKEN OM LADER TE BEDIENEN** en laat de hefarmen neer. Activeer de heffunctie. Klap de stoelbeugel op terwijl de hefarmen omhooggaan. De hefarmen moeten nu stoppen.

Klap de stoelbeugel neer, druk op de knop **INDRUKKEN OM LADER TE BEDIENEN**, laat de hefarmen zakken en zet het aanbouwdeel plat op de grond. Leg de motor stil. Klap de stoelbeugel omhoog. Bedien de pedalen en hendels (indien voorhanden) om u ervan te verzekeren dat de pedalen stevig vergrendeld zijn in de **NEUTRALE** stand (behalve joysticks).

Figuur 166

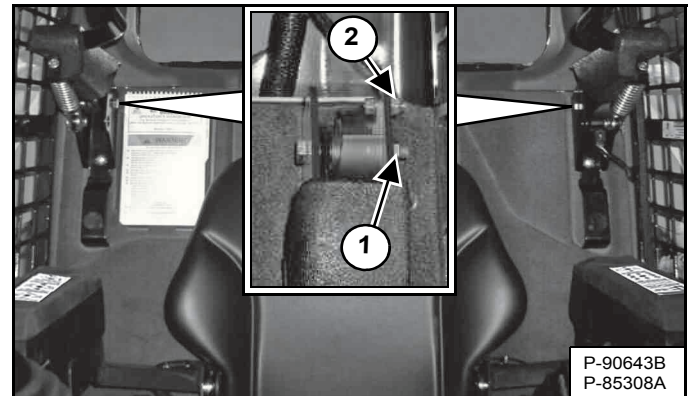

Gebruik perslucht om gruis of vuil van de scharnierpunten te verwijderen. Niet smeren. Controleer alle montageonderdelen. Het juiste aanhaalmoment voor de scharnierbout (aan beide zijden) (item 1) is 34 - 38 N•m (25 - 28 ft.-lb.). Het aanhaalmoment van de moer van de stoelbeugelsensor (alleen links) (item 2) [Figuur 166] is 6 - 8 N•m (50 - 70 inch-lb.).

Als het stoelbeugelsysteem niet correct functioneert, dient u de onderdelen die versleten of beschadigd zijn, te vervangen. Gebruik enkel door Bobcat erkende vervangstukken.



WAARSCHUWING

Het stoelbeugelsysteem moet de hef- en kipfuncties uitschakelen als de stoelbeugel omhoog staat. Raadpleeg uw Bobcat-dealer voor hulp indien de hydraulische bedieningselementen niet deactiveren.

W-2465-111

VEILIGHEIDSGORDEL

Controle en onderhoud



WAARSCHUWING

Onzorgvuldige controle en onderhoud van de veiligheidsgordel kunnen resulteren in ernstig letsel of levensgevaar.

W-2466-0703

Controleer dagelijks de werking van de veiligheidsgordel.

Controleer het veiligheidsgordelsysteem ten minste één keer per jaar of vaker grondig als de machine aan zware omgevingsfactoren of toepassingen wordt blootgesteld.

Als het veiligheidsgordelsysteem sporen vertoont van insnijdingen, afafeling, extreme of ongewone slijtage, opmerkelijke verkleuringen door blootstelling aan ultraviolet (UV) licht, stoffige / vuile omstandigheden, overmatige slijtage van het weefsel, of schade aan de gesp, grendelplaat, gordelspanner (indien aanwezig), metalen onderdelen of enig ander duidelijk probleem, moet het onmiddellijk worden vervangen.

De onderstaande items zijn aangegeven in **[Figuur 167]**.

1. Controleer het weefsel. Trek het weefsel helemaal uit als de veiligheidsgordel is uitgerust met een terugtreksysteem en controleer de gordel over zijn gehele lengte. Let op insnijdingen, slijtage, uitrafeling, vuil en stijfheid.
2. Controleer of de gesp en grendel goed functioneren. Verzeker u ervan of de grendelplaat niet overmatig versleten of vervormd is en of de gesp niet beschadigd is of de behuizing gebarsten.
3. Controleer de gordelspanner van de veiligheidsgordel (indien voorhanden) door de gordel uit te trekken om te zien of het in een goede staat is en of hij de gordel naar behoren afrolt en spant.
4. Controleer het weefsel van de gordel op plaatsen waar dit aan ultraviolette straling (UV) van zonlicht of aan extreem stof of vuil is blootgesteld. Als de originele kleur van het weefsel op deze plaatsen extreem verkleurd en / of vervuild is, kan de stevigheid van het weefsel aangetast zijn.
5. Controleer de metalen onderdelen aan beide zijden van de stoel. De metalen onderdelen dienen strak vast te zitten. Metalen onderdelen mogen niet ontbreken, verroest, gecorrodeerd of beschadigd zijn.

Neem contact op met uw Bobcat-dealer in verband met vervangingsonderdelen voor het veiligheidsgordelsysteem van uw machine.

Figuur 167

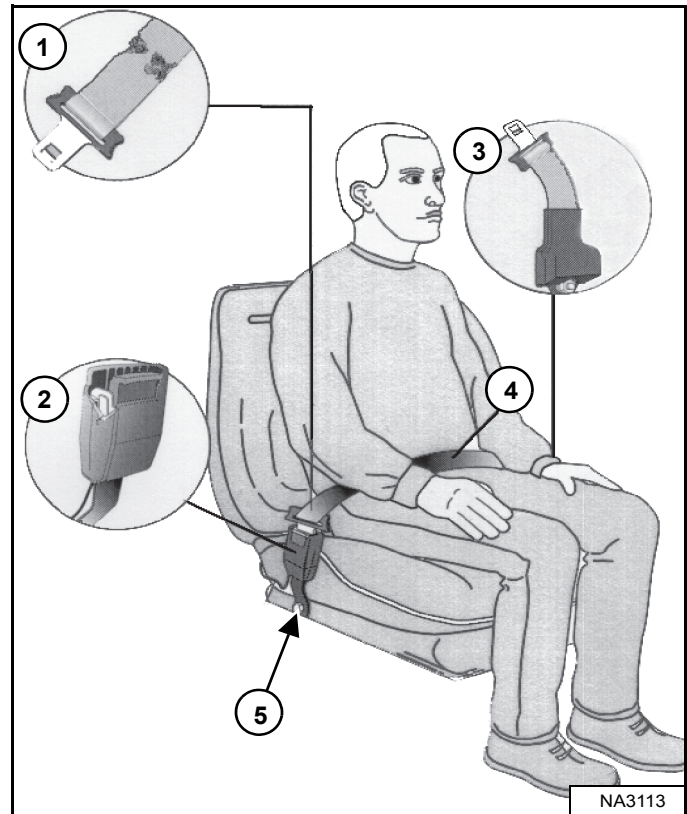

HEFARMSTEUN

Beschrijving



Voer nooit werken uit op een machine met de hefarmen omhoog tenzij deze ondersteund zijn door een goedgekeurde hefarmsteun. Zonder goedgekeurde hefarmsteun kunnen de hefarmen of aanbouwdelen naar beneden vallen en letsel of levensgevaar veroorzaken.

Herstel de hefarmsteun als hij beschadigd is of als er onderdelen ontbreken. Bij gebruik van een beschadigde of onvolledige hefarmsteun kunnen de hefarmen of aanbouwdelen naar beneden vallen en letsel of levensgevaar veroorzaken.

W-2572-0407

Figuur 168

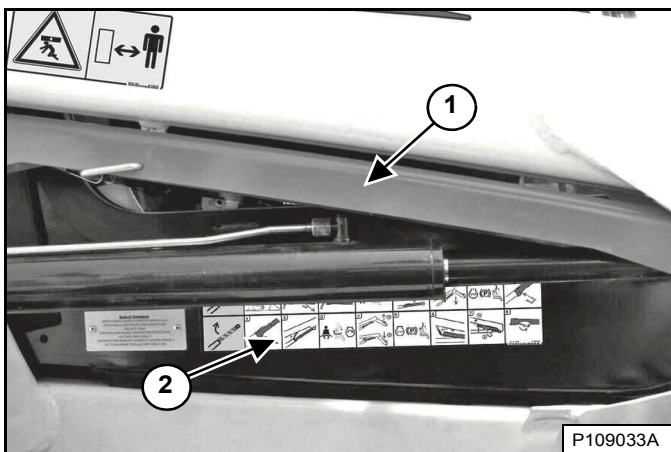

De hefarmsteun (item 1) **[Figuur 168]** wordt gebruikt om de hefarmen te ondersteunen wanneer u werkt aan een machine waarvan de hefarmen zijn verhoogd.

Een sticker (item 2) **[Figuur 168]** aan de rechterkant van de bestuurderscabine biedt instructies voor het installeren en verwijderen van de hefarmsteun.

De procedures worden op de volgende pagina's in meer detail beschreven. (Zie Monteren op pagina 130.) en (Zie Verwijderen op pagina 131.).

HEFARMONDERSTEUNING (VERVOLG)

Monteren

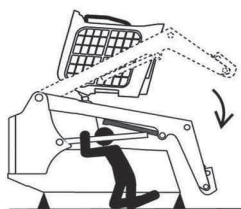

P-90328

VOORKOM LEVENSGEVAAR

- Het losmaken van een hydraulische leiding, slang, nippel of ander onderdeel kan het zakken van de hefarmen veroorzaken.
- Blijf uit dit gebied wanneer de hefarmen omhoog staan tenzij deze ondersteund zijn door een goedgekeurde hefarmsteun. Vervang indien beschadigd.

D-1009-0409

Verwijder het aanbouwdeel van de lader. (Zie Het aanbouwdeel installeren en verwijderen (Bob-Tachhendel) op pagina 107.) **OF** (Zie Het aanbouwdeel installeren en verwijderen (hydraulische Bob-Tach) op pagina 110.)

Figuur 169

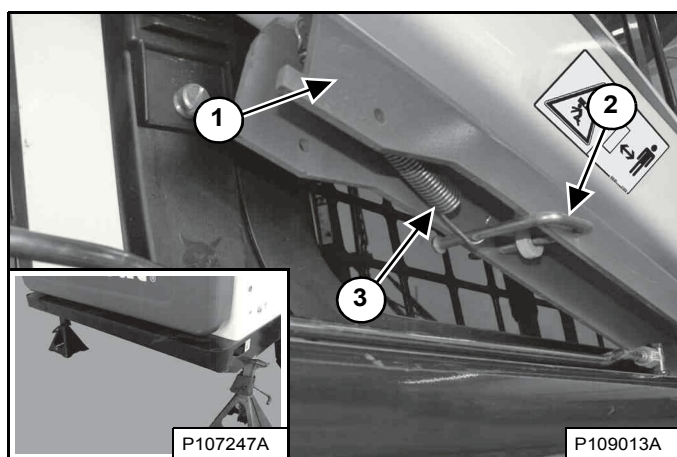

Plaats assteunen onder de achterhoeken van het laderframe (inzet) **[Figuur 169]**.

Ontkoppel de veer (item 3) van de borgpen van de hefarmsteun (item 2). Ondersteun de hefarmsteun (item 1) met uw hand en verwijder de borgpen **[Figuur 169]**.

Figuur 170

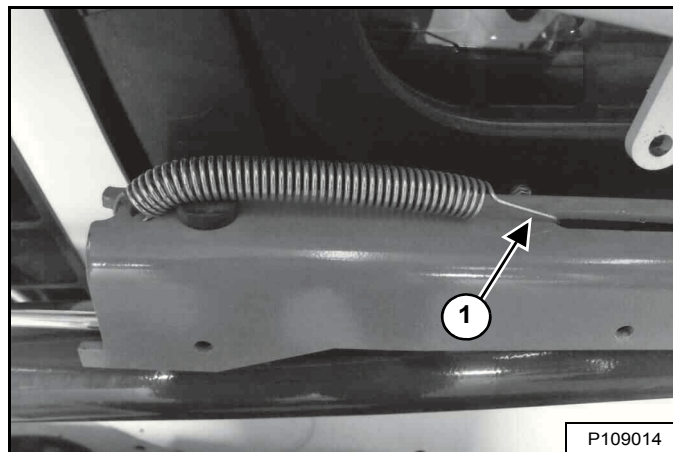

Laat het hefarmsteunstuk neer tot bovenaan de hefcilinder. Haak het vrije uiteinde van de veer (item 1) **[Figuur 170]** aan de hefarmsteun om storing bij de bediening van de hefarmsteun te vermijden.

Ga op de bestuurdersstoel zitten, maak de veiligheidsgordel vast en laat de stoelbeugel zakken. Start de motor.

Figuur 171

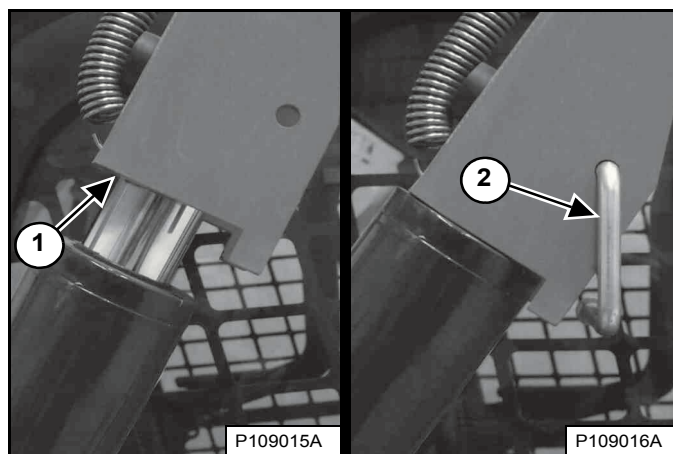

Breng de hefarmen omhoog tot de hefarmsteun op de stang van de hefcilinder (item 1) **[Figuur 171]** valt.

Laat de hefarmen langzaam neer tot dat de hefarmsteun tussen de hefarm en de hefcilinder zit.

Stop de motor, breng de stoelbeugel omhoog, maak de veiligheidsgordel los en controleer of de hef- en kantelfuncties zijn gedeactiveerd.

Plaats de borgpen (item 2) **[Figuur 171]** achterin de hefarmsteun, onder de stang van de hefcilinder.

HEFARMONDERSTEUNING (VERVOLG)

Verwijderen

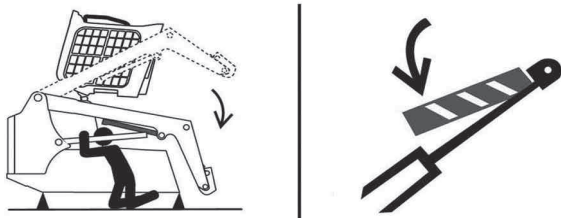

P-90328

VOORKOM LEVENSGEVAAR

- Het losmaken van een hydraulische leiding, slang, nippel of ander onderdeel kan het zakken van de hefarmen veroorzaken.
- Blijf uit dit gebied wanneer de hefarmen omhoog staan tenzij deze ondersteund zijn door een goedgekeurde hefarmsteun. Vervang indien beschadigd.

D-1009-0409

Figuur 172

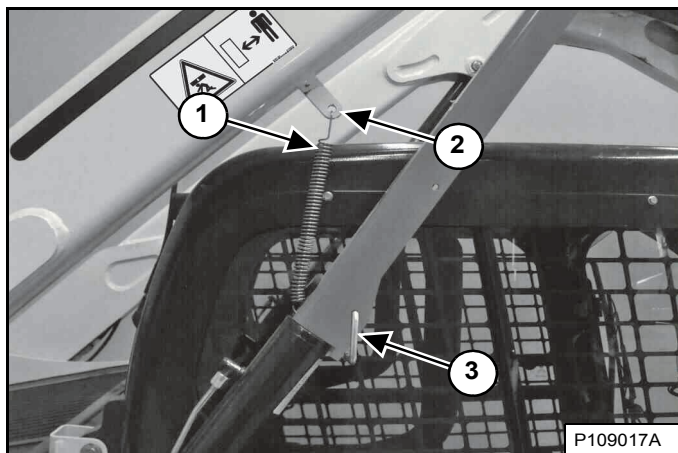

P109017A

Verwijder de borgpen (item 3) [Figuur 172] uit de hefarmsteun.

Sluit de veer (item 1) van de hefarmsteun aan op de beugel (item 2) [Figuur 172] aan de onderzijde van de hefarm.

Ga op de bestuurdersstoel zitten, maak de veiligheidsgordel vast en laat de stoelbeugel zakken. Start de motor.

Figuur 173



P109012A

Breng de hefarmen iets omhoog. De veer tilt de hefarmsteun van de stang van de hefcilinder [Figuur 173]. Laat de hefarmen volledig zakken

Stop de motor, breng de stoelbeugel omhoog, maak de veiligheidsgordel los en controleer of de hef- en kantelfuncties zijn gedeactiveerd.

Maak de veer los van de beugel.

Figuur 174

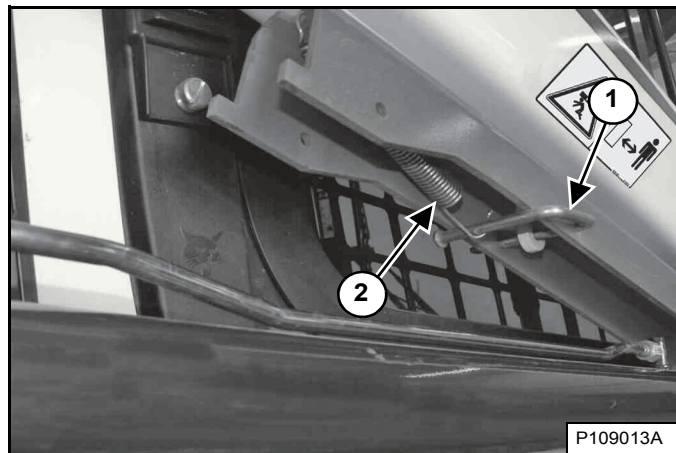

P109013A

Breng de hefarmsteun omhoog tot de opbergstand en plaats de borgpen (item 1) door de hefarmsteun en de beugel. Haak de veer (item 2) [Figuur 174] aan de borgpen.

Verwijder de assteunen.

ACHTERUITRIJALARMSYSTEEM

Deze machine kan met een achteruitrijalarmstelsel zijn uitgerust.

Beschrijving

Het achteruitrijalarm zal weerklanken wanneer de bestuurder beide stuurhendels of joystick(s) in de stand achteruit beweegt. Met hydrostatische transmissies is een lichte beweging van de stuurhendels in de stand achteruit nodig, voordat het achteruitrijalarm wordt geactiveerd.

Inspectie

Raadpleeg het ONDERHOUDSSCHEMA voor het juiste onderhoudsinterval. (Zie ONDERHOUDSSCHEMA op pagina 122.)

Figuur 175

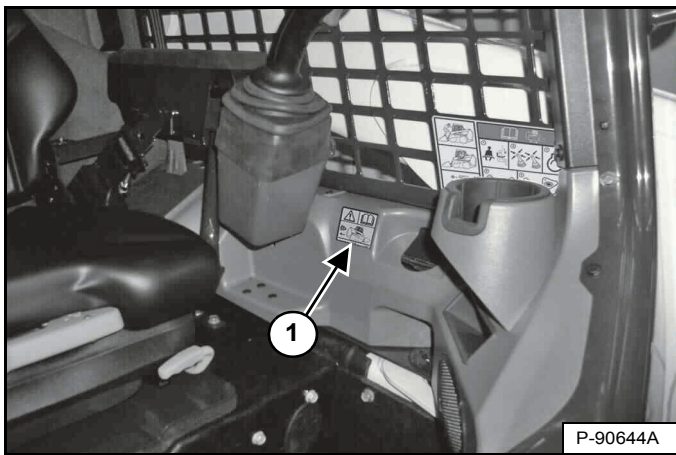

Controleer of de sticker voor het achteruitrijalarm niet is beschadigd of ontbreekt (item 1) [Figuur 175]. Vervang indien nodig.

Ga op de stoel zitten en maak de veiligheidsgordel vast. Trek de parkeerrem aan. Klap de stoelbeugel helemaal neer. Start de motor. Druk op de knop **INDRUKKEN OM LADER TE BEDIENEN**. Zet de parkeerrem los.

Beweeg beide stuurhendels of de joystick(s) in de stand achteruit. Het achteruitrijalarm moet weerklanken wanneer alle wielen of beide rupskettingen achteruit draaien.

Het achteruitrijalarm bevindt zich aan de binnenzijde van de achterdeur.

Figuur 176

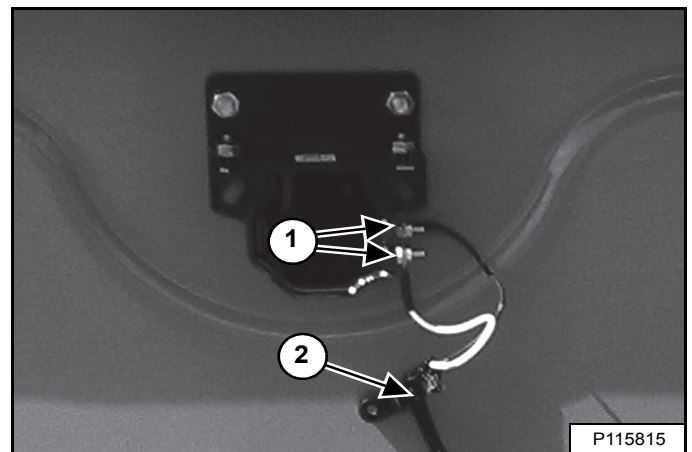

Controleer de elektrische aansluitingen (item 1) [Figuur 176], de kabelboom (item 2) [Figuur 176] en de schakelaars van het achteruitrijalarm (indien voorhanden) (item 1) [Figuur 177] op beschadigingen en controleer of ze goed vastzitten. Herstel of vervang alle beschadigde onderdelen.

Wanneer de schakelaars van het achteruitrijalarm moeten worden afgesteld, (Zie Afstellen van de schakelstand op pagina 133.)

ACHTERUITRIJALARMSYSTEEM (VERVOLG)

Afstellen van de schakelstand

OPMERKING: Machines uitgerust met een joystick hebben geen schakelaars voor het achteruitrijalarm en kunnen niet worden afgesteld. Raadpleeg uw Bobcat-dealer voor service indien uw achteruitrijalarm niet zou weerklinken.

Standaardbedieningselementen, ACS en AHC (indien aanwezig)

Leg de motor stil en zet de bestuurderscabine omhoog. (Zie Opklappen op pagina 135.)

Plaats de stuurhendels in de NEUTRALE stand.

Figuur 177

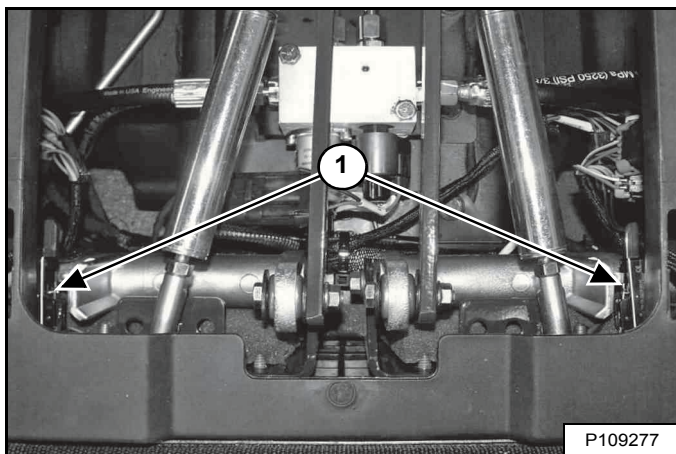

De schakelaars van het achteruitrijalarm (item 1) [Figuur 177] bevinden zich langs de stuurtuimelaars. Beide schakelaars moeten correct worden ingesteld opdat het achteruitrijalarm correct kan functioneren.

Figuur 178

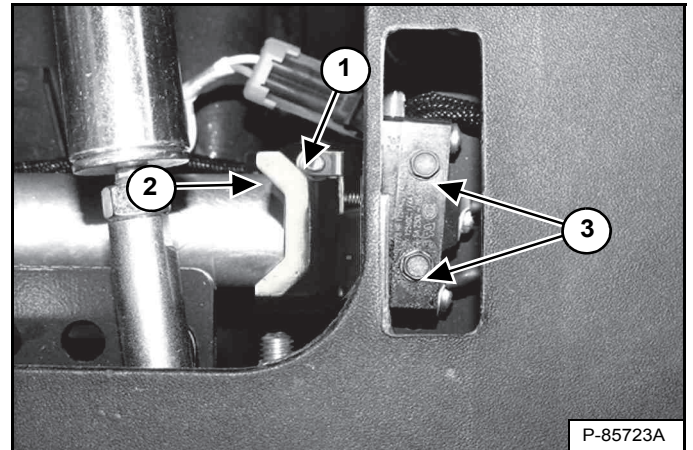

Maak de schroeven (item 3) [Figuur 178] los waarmee de schakelaar van het achteruitrijalarm is bevestigd. (Linkerzijde afgebeeld)

Positioneer de schakelaar van het achteruitrijalarm zodanig dat de rol (item 1) net contact maakt met de tuimelaar (item 2) [Figuur 178] zonder de schakelaarveer samen te drukken.

Draai de schroeven (item 3) [Figuur 178] waarmee de schakelaar aan de beugel vastzit, vast met 1,0 - 1,4 N•m (9 - 12 in-lb).

Herhaal de afstelprocedure voor de andere schakelaar.

Laat de cabine neer. (Zie Neerklappen op pagina 136.)

Controleer de werking van het achteruitrijalarmstelsel. (Zie Inspectie op pagina 132.)

BESTUURDERSCABINE

Beschrijving

De Bobcat-lader heeft standaard een bestuurderscabine (ROPS en FOPS) om de bestuurder te beschermen tegen omkantelen en vallende voorwerpen. De veiligheidsgordel moet worden gedragen als bescherming bij omkantelen.

Controleer de cabine, bevestiging en hardware op beschadiging. Breng nooit wijzigingen aan de cabine aan. Vervang de cabine en de onderdelen indien beschadigd. Neem contact op met uw Bobcat-dealer voor onderdelen.

ROPS - Roll Over Protective Structure (tegen omkantelen) volgens ISO 3471, en FOPS - Falling-Object Protective Structure (tegen vallende voorwerpen) volgens ISO 3449, Niveau I. Niveau II is beschikbaar.

Niveau I

Bescherming tegen vallende bakstenen, kleine betonblokken en handgereedschap tijdens werken zoals snelwegwerkzaamheden, landschapsaanleg en andere constructiewerken.

Niveau II

Bescherming tegen vallende bomen of rotsen: voor machines die gebruikt worden bij het voorbereiden van bouwplaatsen, sloopwerkzaamheden of bosbouw.



Breng nooit veranderingen aan de cabine aan door lassen, slijpen, boren of toevoegen van aanbouwdelen, tenzij Bobcat Company hierover instructies geeft. Veranderingen aan de cabine kunnen de bescherming van de bestuurder tegen omkantelen en vallende voorwerpen tenietdoen, en zo de oorzaak zijn van letsel of levensgevaar.

W-2069-0200

Sensor cabinedeur

Deze machine kan met een cabinedeursensor zijn uitgerust.

Figuur 179

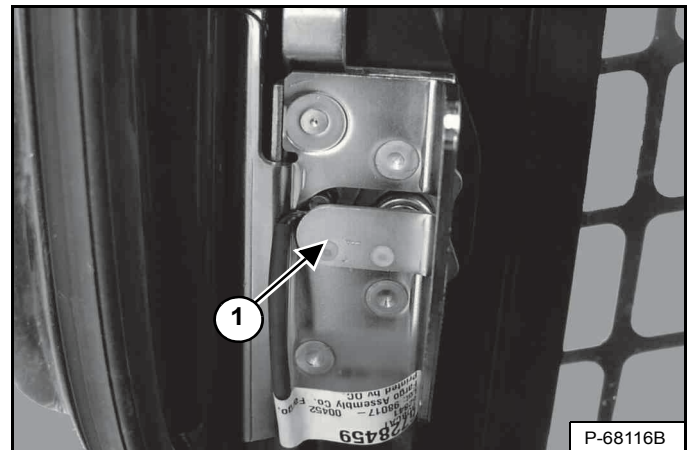

De cabinedeur heeft een sensor (item 1) [Figuur 179] die de hef- en kipleppen deactiveert als de deur geopend is.

Figuur 180



Het lampje van de HEF- EN KIPKLEP (Item 1) [Figuur 180] is UIT wanneer het portier gesloten is, het contact op RUN is gedraaid, de stoelbeugel is neergeklapt en de knop INDRUKKEN OM LADER TE BEDIENEN is ingedrukt.

Het lampje van de HEF- EN KIPKLEP (Item 1) [Figuur 180] is AAN wanneer het portier geopend is, het contact op RUN is gedraaid, de stoelbeugel is neergeklapt en de knop INDRUKKEN OM LADER TE BEDIENEN is ingedrukt.

[DOOR] verschijnt in het gegevensdisplay (Item 2) [Figuur 180] wanneer het portier geopend is, het contact op RUN is gedraaid, de stoelbeugel is neergeklapt en de knop INDRUKKEN OM LADER TE BEDIENEN is ingedrukt.

BESTUURDERS-CABINE (VERVOLG)

Opklappen

Leg altijd de motor stil alvorens u de cabine op- of neerklapt.

Parkeer de lader op een horizontale ondergrond. Laat de hefarmen zakken. Als de hefarmen opgeheven moeten zijn bij het opklappen van de cabine, gebruik dan een hefarmsteun. (Zie HEFARMSTEUN op pagina 129.)

Figuur 181

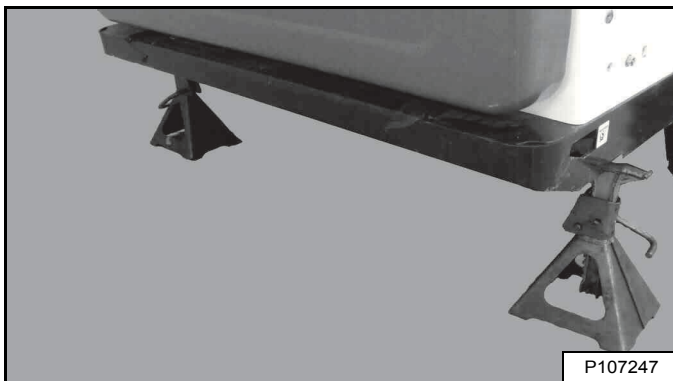

Plaats assteunen onder de achterkant van het laderframe [Figuur 181].

Figuur 182

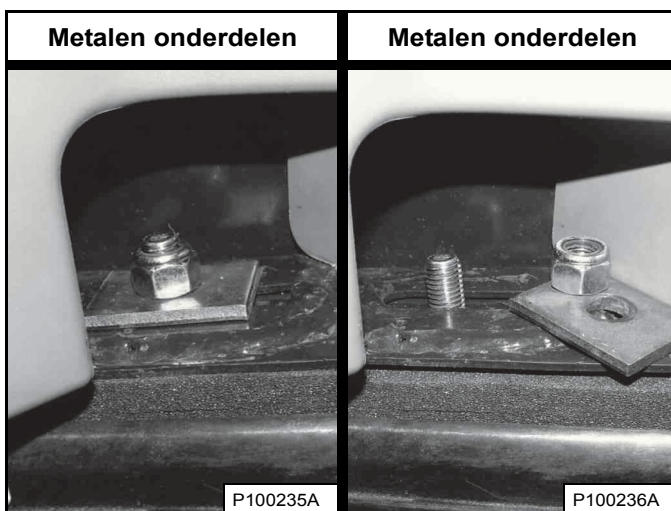

Verwijder de moeren en ringen [Figuur 182] (aan weerszijden) aan de voorste hoeken van de bestuurderscabine.



WAARSCHUWING

ONVERWACHTE BEWEGINGEN VAN DE LADER, HEFARM OF HET AANBOUWDEEL DIE WORDEN VEROORZAAKT DOOR AANRAKING VAN DE CABINE MET DE BEDIENINGSORGANEN, KAN ERNSTIG LICHAAMELIJK LETSEL OF LEVENSGEVAAR VEROORZAKEN

- **LEG DE MOTOR STIL** alvorens u de cabine op- of neerklapt.

W-2758-0908

OPMERKING: Bij sommige machines kan het cabineframe in contact komen met de stuurhendels tijdens het op- of neerklappen van de cabine. De motor **MOET** worden stilgelegd voordat u de cabine op- of neerklapt.

Figuur 183

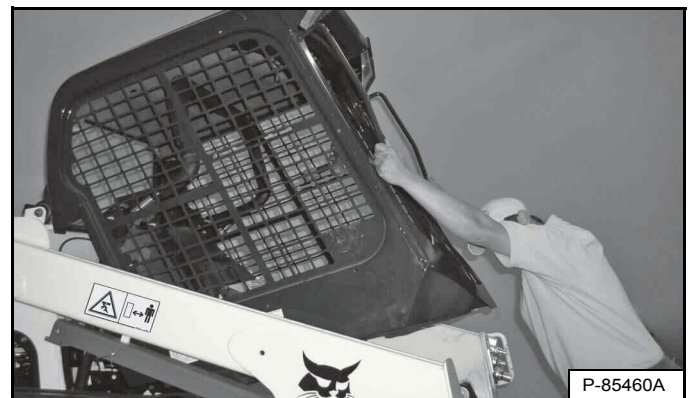

Klap de cabine langzaam op met behulp van de handgrepen en van de onderrand van de cabine [Figuur 183] tot de cabine helemaal opgeklapt is en het vergrendelmechanisme van de cabine ingrijpt.

BESTUURDERS-CABINE (VERVOLG)

Neerklappen

Leg altijd de motor altijd stil voordat u de cabine op- of neerklapt.

OPMERKING: Gebruik altijd de handgrepen om de cabine neer te laten.

Figuur 184



Trek de onderkant van de bestuurderscabine naar beneden tot deze in het vergrendelmechanisme vastklikt [Figuur 184].

OPMERKING: De cabine weegt meer als die is uitgerust met opties en toebehoren zoals een deur en verwarming. In dat geval kan het noodzakelijk zijn om de bestuurderscabine lichtjes op te heffen om de vergrendeling te kunnen losmaken.

WAARSCHUWING

ONVERWACHT BEWEGINGEN VAN DE LADER, HEFARM OF HET AANBOUWDEEL DIE WORDEN VEROORZAAKT DOOR AANRAKING VAN DE CABINE MET DE BEDIENINGSORGANEN, KAN ERNSTIG LICHAAMELIJK LETSEL OF LEVENSGEVAAR VEROORZAKEN

- **LEG DE MOTOR STIL** alvorens u de cabine op- of neerklapt.

W-2758-0908

OPMERKING: Bij sommige machines kan het cabineframe in contact komen met de stuurhendels tijdens het op- of neerklappen van de cabine. De motor **MOET** worden stilgelegd voordat u de cabine op- of neerklapt.

Ondersteun de cabine en maak het vergrendelmechanisme los (inzet) [Figuur 184]. Houd de handen uit de buurt van het vergrendelmechanisme als de cabine zich voorbij de aanslag bevindt. Gebruik beide handen om de cabine helemaal te laten zakken.

WAARSCHUWING

U KUNT ZICH VERWONDEN AAN KLEMPUNTEN
Houd de handen uit de buurt van het vergrendelmechanisme als de cabine zich voorbij de aanslag bevindt.

W-2469-0803

Figuur 185

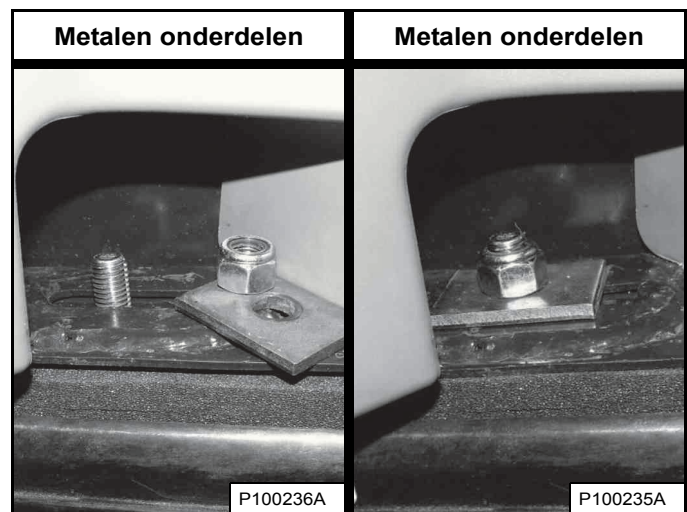

Plaats de moeren en ringen terug (aan weerszijden) [Figuur 185].

Draai de moeren vast met een torsie van 54 - 61 N·m (40 - 45 ft.-lb.).

Verwijder de bokken.

ACHTERDEUR (ACHTERKLEP)

Openen en sluiten

Figuur 186

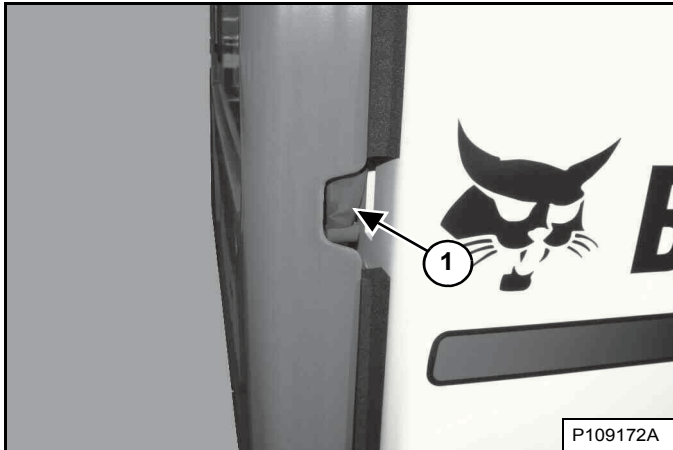

Steek uw vingers in de opening aan de rechterkant van de achterdeur en trek aan de pal (item 1) **[Figuur 186]**. Open de achterdeur.

De achterdeur is uitgerust met een stopaanslag op de bovenste scharnier.

Figuur 187

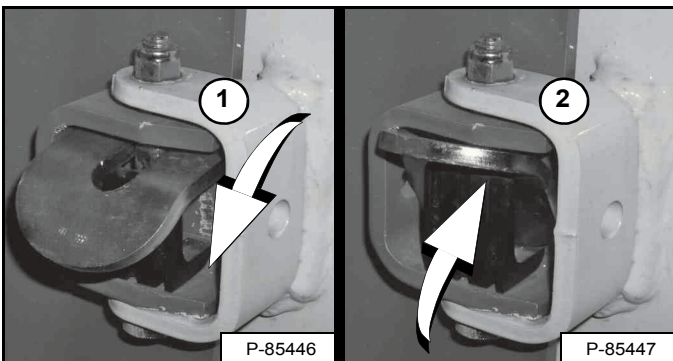

Duw de deurstop omlaag (item 1) om de deur open te houden. Duw de deurstop omhoog (item 2) **[Figuur 187]** en laat de deur dichtgaan.



WAARSCHUWING

Houd de achterdeur gesloten wanneer u de machine bedient. Zo niet kunnen omstanders ernstige verwondingen oplopen.

W-2020-1285

Sluit de achterdeur.

De klink afstellen

Figuur 188

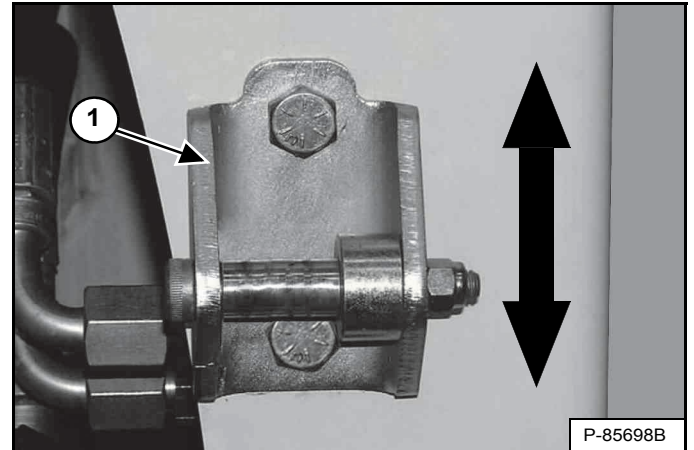

U kunt de slagpin van de deurklink (item 1) **[Figuur 188]** omhoog of omlaag zetten om deze uit te lijnen met de deurklink.

Sluit de achterdeur alvorens de lader te bedienen.

ACHTERROOSTER

Verwijderen

Zet de motor af en open de achterdeur.

Figuur 189

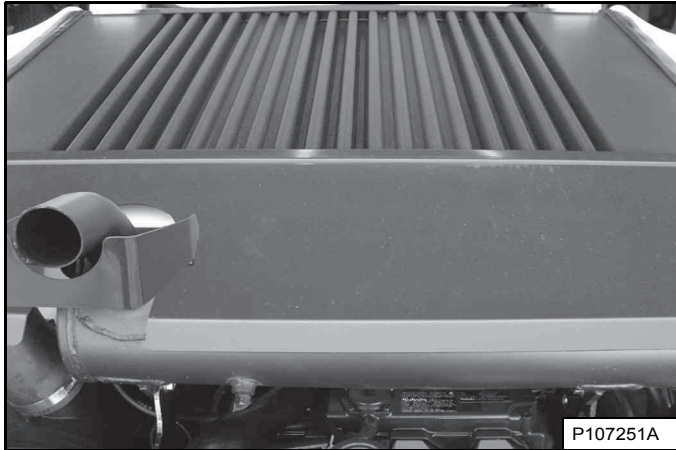

Hef het achterrooster omhoog en trek eraan om deze uit de lader te halen **[Figuur 189]**.

Monteren

Figuur 190

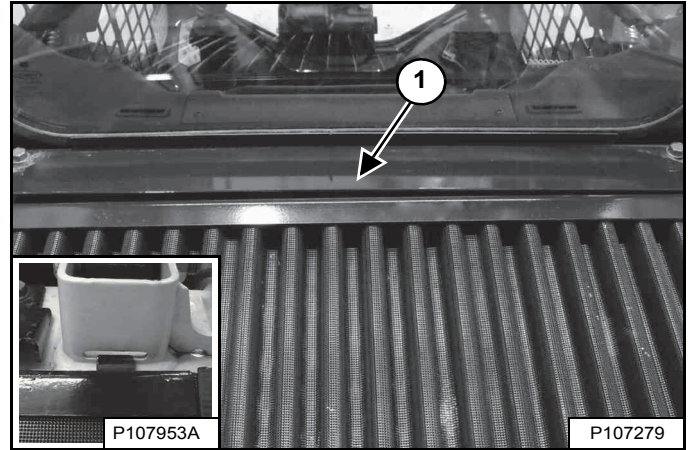

Lijn de rand van het achterrooster onder het schild uit (item 1), plaats de lipjes in de gleuven (de rechterzijde is afgebeeld) (inzet) **[Figuur 190]** en laat het rooster zakken.

Sluit de achterdeur.

VERWARMINGSSYSTEEM

Deze machine kan met cabineverwarming zijn uitgerust.

Filters

Raadpleeg het ONDERHOUDSSCHEMA voor het juiste onderhoudsinterval. (Zie ONDERHOUDSSCHEMA op pagina 122.)

Filters voor verse lucht

Figuur 191

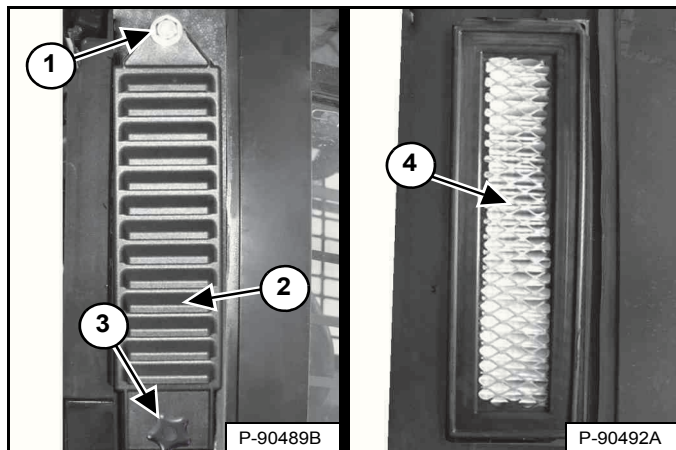

De filters voor verse lucht bevinden zich achter de zijruiten aan de buitenzijde van de bestuurderscabine. (Rechterzijde weergegeven) Verwijder de borgschroef (item 3) en het filterdeksel (item 2) [Figuur 191].

OPMERKING: draai de bovenste bout van het filterdeksel los (item 1) [Figuur 191] om de deksel te verwijderen en plaats indien uitgerust met de luchtfilterset voor deeltjes met hoge-efficiëntie (HEPA).

Schud het filter (item 4) [Figuur 191] uit of gebruik lagedruk-perslucht om vuil te verwijderen. Deze procedure kan meerdere malen herhaald worden voordat de vervanging zich opdringt. Monteer het filter, het filterdeksel en de borgschroef.

Hercirculatiefilter

Figuur 192

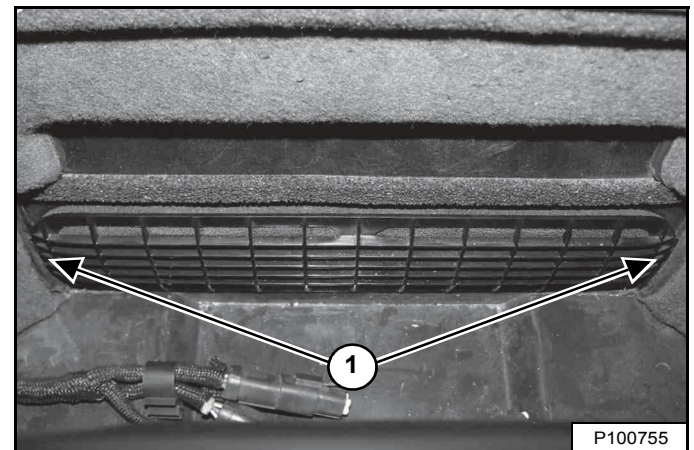

Het hercirculatiefilter bevindt zich achter de bestuurdersstoel binnenin de bestuurderscabine. Het filterdeksel wordt op zijn plaats gehouden met drie klemmen. Trek aan weerszijden aan het deksel (item 1) [Figuur 192] om het te verwijderen.

Spoel het filter af met water of gebruik een stofzuiger om deze te reinigen. Gebruik geen oplosmiddelen.

Breng de klemmen op het filterdeksel in lijn met de bijbehorende gleuven en duw het deksel op zijn plaats.

VERWARMINGSSYSTEEM (VERVOLG)

Verwarmingselement

Leg de motor stil en zet de bestuurderscabine omhoog.
(Zie Opklappen op pagina 135.)

Figuur 193

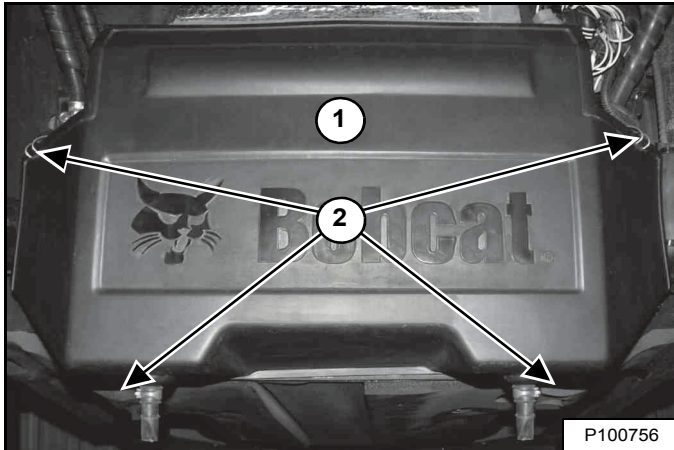

Haak de lipjes van het deksel (item 2) open en verwijder het deksel (item 1) [Figuur 193].

Figuur 194

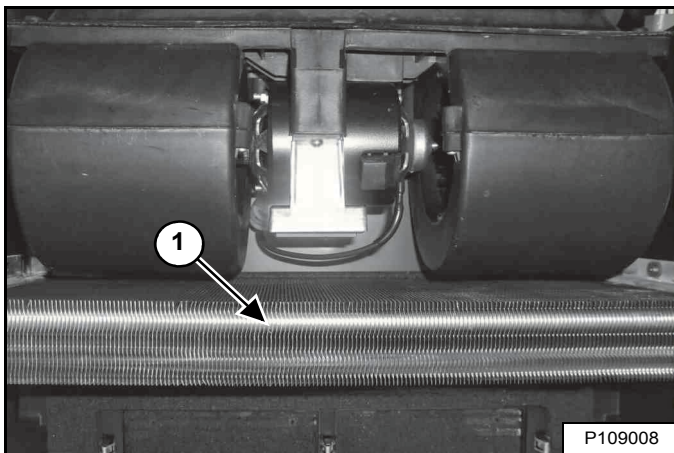

Verwijder eventueel vuil van het verwarmingselement (item 1) [Figuur 194] met behulp van perslucht of water (met lage druk).

Plaats het deksel [Figuur 193] terug en klap de cabine neer. (Zie Neerklappen op pagina 136.)

Problemen oplossen

Controleer de zekering als de ventilator niet functioneert.
(Zie Lokalisatie en identificatie van zekeringen en relais op pagina 154.)

MOTORLUCHTREINIGER

Vervangen van filters

Figuur 195



Vervang de luchtfilters alleen wanneer dit nodig is. De service-indicator (item 1) zal KNIPPEREN. Druk op de informatietoets (item 3) totdat de servicecodes op het gegevensdisplay verschijnen. Servicecode **[M0117]** (LuchtfILTER verstopt) verschijnt op het display (item 2) **[Figuur 195]** wanneer het noodzakelijk is het luchtfILTER te vervangen.

Vervang het binnenfilter elke derde keer dat het buitenfilter wordt vervangen.

Buitenfilter

Zet de motor af en open de achterdeur.

Figuur 196

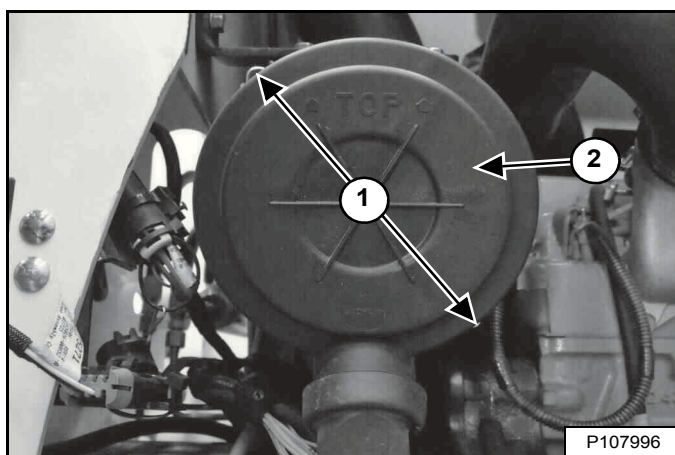

Open de vergrendelingen (item 1) en verwijder het deksel (item 2) **[Figuur 196]**.

Figuur 197

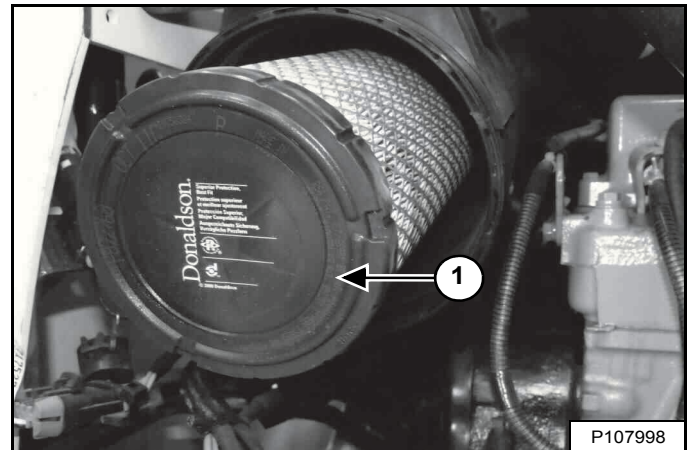

Verwijder het buitenfilter (item 1) **[Figuur 197]** en gooi deze weg.

OPMERKING: Controleer of de filterbehuizing vrij is van vuil en afvaldeeltjes. Controleer of alle afdichtvlakken schoon zijn. Gebruik GEEN perslucht.

Plaats een nieuw buitenfilter. Druk het filter naar binnen tot het filter contact maakt met de onderzijde van de behuizing. Plaats het deksel en zet de klemmen vast **[Figuur 196]**.

Sluit de achterdeur.

MOTORLUCHTREINIGER (VERVOLG)

Vervangen van filters (vervolg)

Binnenfilter

Vervang het binnenfilter alleen in de volgende gevallen:

- Vervang het binnenfilter elke *derde* keer dat het buitenfilter wordt vervangen.
- Start de motor en laat deze op volle toeren draaien nadat het buitenfilter is vervangen. Als onderhoudscode **[M0117]** (luchtfILTER verstopt) blijft verschijnen op het display, vervang dan het binnenfilter.

Zet de motor af en open de achterdeur.

Verwijder de kap **[Figuur 196]** en het buitenfilter **[Figuur 197]**.

Figuur 198

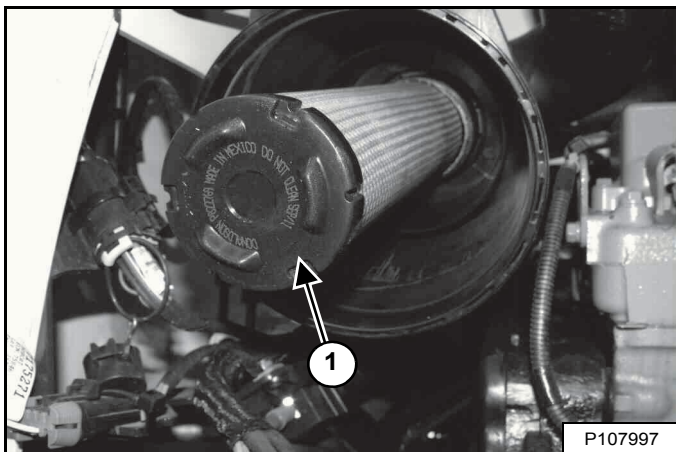

Verwijder het binnenfilter (item 1) **[Figuur 198]**.

OPMERKING: Controleer of de filterbehuizing vrij is van vuil en afvaldeeltjes. Controleer of alle afdichtvlakken schoon zijn. Gebruik **GEEN** perslucht.

Plaats een nieuw binnenfilter. Druk het filter naar binnen tot het filter contact maakt met de onderzijde van de behuizing.

Plaats de buitenfilter **[Figuur 197]**.

Figuur 199

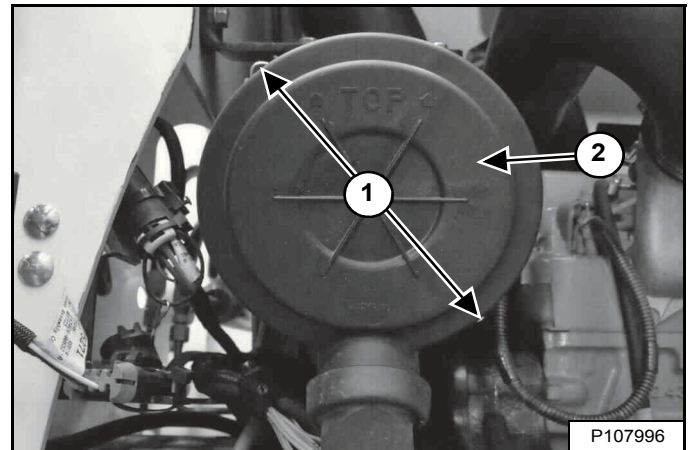

Plaats het deksel (item 2) en maak de vergrendeling vast (item 1) **[Figuur 199]**.

Sluit de achterdeur.



BRANDSTOFSYSTEEM

Brandstofspecificaties

OPMERKING: neem contact op met uw plaatselijke brandstofleverancier voor speciale aanbevelingen voor uw regio.

In deze machine moet minimaal laagzwavelige dieselbrandstof worden gebruikt. Laagzwavelige dieselbrandstof bevat maximum 500 mg/kg (500 ppm) zwavel.

VS-norm (ASTM D975)

Gebruik uitsluitend schone dieselbrandstof van goede kwaliteit, graad nr. 2D of graad nr. 1D.

In deze machine kan ook uiterst laagzwavelige dieselbrandstof worden gebruikt. Ultralaagzwavelige dieselbrandstof bevat maximum 15 mg/kg (15 ppm) zwavel.

Onderstaande gegevens vormen een leidraad voor het gebruik van additieven om bevriezing van de brandstof te vermijden:

TEMPERATUUR	GRAAD 2-D	GRAAD 1-D
Boven -9°C (+15°F)	100%	0%
Tot -21°C (-5°F)	50%	50%
Onder -21°C (-5°F)	0%	100%

OPMERKING: in deze machine kan ook een biodieselmengsel gebruikt worden. Biodieselmengsel mag niet meer dan vijf procent biodiesel bevatten gemengd met ultralaagzwavelige minerale diesel. Dit biodieselmengsel wordt doorgaans aangeduid als B5 gemengde dieselolie. B5 gemengde dieselbrandstof moet voldoen aan ASTM-specificaties.

EU-norm (EN590)

Gebruik uitsluitend schone dieselbrandstof van hoogwaardige kwaliteit die voldoet aan de onderstaande specificaties:

- Laagzwavelige dieselbrandstof die maximaal 500 mg/kg (500 ppm) zwavel bevat.
- Dieselbrandstof met cetaannummer 51.0 en hoger.

Er kan ook schone dieselbrandstof van hoge kwaliteit die aan de EN590-specificaties voldoet gebruikt worden.

OPMERKING: in deze machine kan ook een biodieselmengsel gebruikt worden. Biodieselmengsel mag niet meer dan zeven procent biodiesel bevatten gemengd met ultralaagzwavelige minerale diesel. Dit biodieselmengsel wordt doorgaans aangeduid als B7 gemengde dieselbrandstof. B7 gemengde dieselbrandstof moet voldoen aan EN590-specificaties.

Biodieselmengsel

Biodieselmengsel heeft unieke kwaliteiten waarmee rekening moet worden gehouden alvorens het in deze machine te gebruiken:

- Koude weersomstandigheden kunnen verstopping van het brandstofsysteem en startmoeilijkheden veroorzaken.
- Biodieselmengsel is een uitstekend medium voor de ontwikkeling van en verontreiniging met microben, hetgeen corrosie en verstopping van het brandstofsysteem kan veroorzaken.
- Het gebruik van biodieselmengsel kan vroegtijdige slijtage van onderdelen van het brandstofsysteem, zoals verstopte brandstoffilters en aangetaste brandstofleidingen, veroorzaken.
- Er kunnen kortere onderhoudsintervallen nodig zijn, zoals het reinigen van het brandstofsysteem en het vervangen van brandstoffilters en -leidingen.
- Het gebruik van gemengde biodiesel met meer dan vijf procent biodiesel kan de levensduur van slang- en buisleidingen, injectoren, injectiepompen en afdichtingen verkorten en deze onderdelen aantasten.

Leef de volgende richtlijnen na indien biodieselmengsel wordt gebruikt:

- Zorg ervoor dat de brandstoftank altijd zo vol mogelijk is om vochtophoping in de tank te voorkomen.
- Controleer of de dop van de brandstoftank goed vastzit.
- Verwijder alle gemorste brandstof onmiddellijk van gelakte oppervlakken, want biodieselmengsel kan dergelijke oppervlakken beschadigen.
- Tap dagelijks alle water uit het brandstoffilter af alvorens de machine te gebruiken.
- Overschrijd het verversingsinterval van de motorolie niet. Bij verlenging van de olieerversingsintervallen kan motorschade ontstaan.
- Alvorens het voertuig op te slaan maakt u de brandstoftank leeg en vult u deze vervolgens met 100% minerale diesel en brandstofstabilisator. Laat daarna de motor gedurende minstens 30 minuten draaien.

OPMERKING: Biodieselmengsel is niet stabiel op lange termijn en mag niet langer dan drie maanden worden opgeslagen.

BRANDSTOFSYSTEEM (VERVOLG)

De brandstoftank vullen



WAARSCHUWING

VOORKOM LETSEL OF LEVENSGEVAAR

Leg de motor stil en laat hem afkoelen voordat u brandstof bijtankt. Roken is ten strengste verboden! Negeren van deze waarschuwingen kan tot brand of explosies leiden.

W-2063-0807

Zet de motor af en open de achterdeur.

Figuur 200

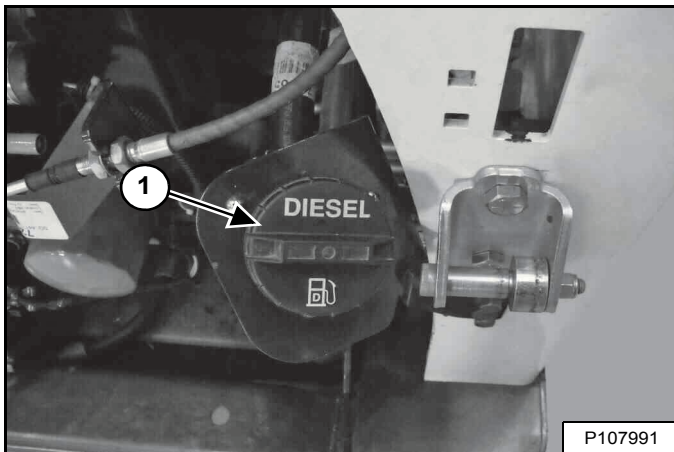

Verwijder de vuldop (item 1) [Figuur 200].

Figuur 201



Gebruik een schone, goedgekeurde bus om brandstof met de juiste specificaties bij te vullen. Vul alleen brandstof bij op een plaats met vrije luchtcirculatie en waar geen open vuur of vonken voorkomen. **ROKEN VERBODEN** [Figuur 201].

Plaats de brandstofdop (item 1) [Figuur 200] en draai hem goed vast.

Sluit de achterdeur.



WAARSCHUWING

VOORKOM LETSEL OF LEVENSGEVAAR

Veeg gemorste brandstof of olie steeds weg. Houd hitte, vlammen, vonken of brandende rookwaar weg van brandstof en olie. De omgang met brandstoffen vereist een voorzichtige en zorgvuldige handelwijze (explosie- en brandgevaar).

W-2103-0508

BRANDSTOFSYSTEEM (VERVOLG)

Brandstoffilter

Water verwijderen

Raadpleeg het ONDERHOUDSSCHEMA voor het juiste onderhoudsinterval. (Zie ONDERHOUDSSCHEMA op pagina 122.)

Zet de motor af en open de achterdeur.

Figuur 202

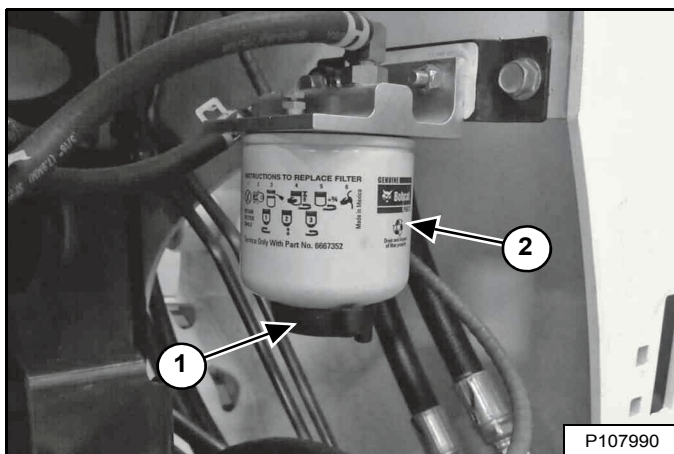

Draai de aftapplug los (item 1) [Figuur 202] aan de onderkant van het filterelement om opgesloten water uit het filter te verwijderen.

Draai de aftapplug goed vast.



WAARSCHUWING

VOORKOM LETSEL OF LEVENSGEVAAR

Veeg gemorste brandstof of olie steeds weg. Houd hitte, vlammen, vonken of brandende rookwaar weg van brandstof en olie. De omgang met brandstoffen vereist een voorzichtige en zorgvuldige handelwijze (ontploffings- en brandgevaar).

W-2103-0508

Sluit de achterdeur.

Filter vervangen

Raadpleeg het ONDERHOUDSSCHEMA voor het juiste onderhoudsinterval. (Zie ONDERHOUDSSCHEMA op pagina 122.)

Zet de motor af en open de achterdeur.

Verwijder het brandstoffilter (item 2) [Figuur 202].

Maak de ruimte rond het filter schoon. Smeer schone olie op de afdichtring van het nieuwe filterpatroon. Monteer de filter en draai deze handvast.

Ontlucht het brandstofsysteem. (Zie Het brandstofsysteem ontlichten op pagina 146.)



WAARSCHUWING

VOORKOM LETSEL OF LEVENSGEVAAR

Veeg gemorste brandstof of olie steeds weg. Houd hitte, vlammen, vonken of brandende rookwaar weg van brandstof en olie. De omgang met brandstoffen vereist een voorzichtige en zorgvuldige handelwijze (ontploffings- en brandgevaar).

W-2103-0508

Sluit de achterdeur.

Start de motor en laat deze gedurende een minuut draaien.



WAARSCHUWING

VOORKOM LETSEL OF LEVENSGEVAAR

Dieselbrandstof of hydraulische vloeistof onder druk kunnen huid of ogen binnendringen en leiden tot ernstige letsels of levensgevaar. Vloeistoflekken onder druk kunnen onzichtbaar zijn. Gebruik een stuk karton of hout om lekken op te sporen. Bescherm je handen met handschoenen. Draag een veiligheidsbril. Raadpleeg onmiddellijk een arts bij huidcontact en contact van de ogen met de vloeistof.

W-2072-NL-0909

Leg de motor stil en controleer het filter op lekken.

BRANDSTOFSYSTEEM (VERVOLG)

Het brandstofsysteem ontluichten

Na vervanging van het filter of wanneer de brandstoftank helemaal leeg is geweest, moet de lucht uit het brandstofcircuit verwijderd worden voordat de motor gestart wordt.



WAARSCHUWING

VOORKOM LETSEL OF LEVENSGEVAAR

Dieselbrandstof of hydraulische vloeistof onder druk kunnen huid of ogen binnendringen en leiden tot ernstige letsels of levensgevaar. Vloeistofflekken onder druk kunnen onzichtbaar zijn. Gebruik een stuk karton of hout om lekken op te sporen. Bescherm je handen met handschoenen. Draag een veiligheidsbril. Raadpleeg onmiddellijk een arts bij huidcontact en contact van de ogen met de vloeistof.

W-2072-NL-0909

Figuur 203

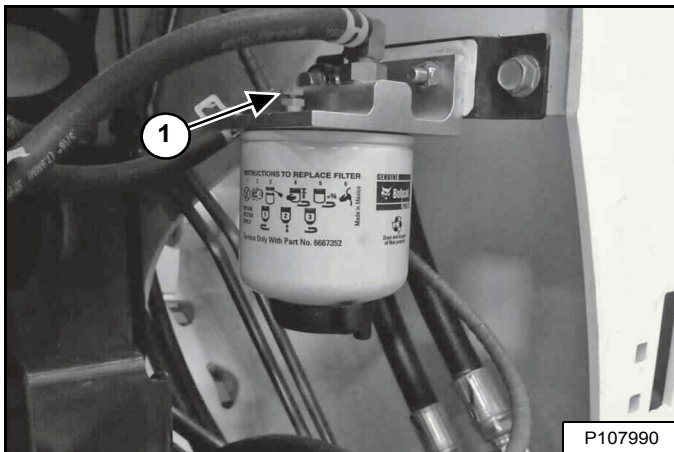

Open de luchtafvoerstop (item 1) [Figuur 203] op het brandstoffilter.

Figuur 204

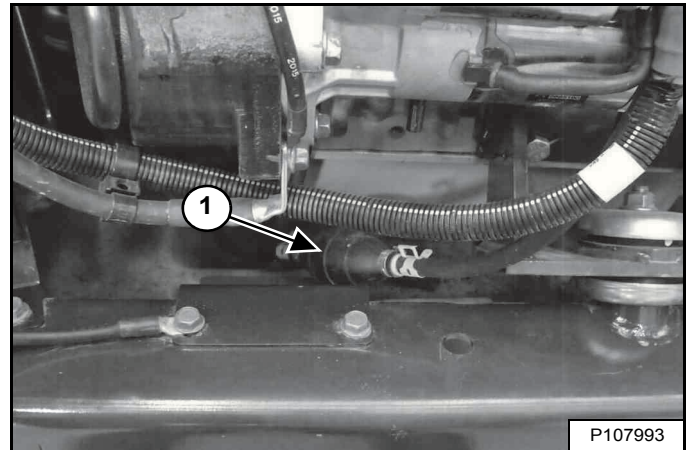

Knijp de handpomp (aanzetpeer) (item 1) [Figuur 204] totdat de brandstof zonder luchtbelletjes uit de ontluichter vloeit.

Sluit het ventiel (item 1) [Figuur 203].



WAARSCHUWING

VOORKOM LETSEL OF LEVENSGEVAAR

Veeg gemorste brandstof of olie steeds weg. Houd hitte, vlammen, vonken of brandende rookwaar weg van brandstof en olie. De omgang met brandstoffen vereist een voorzichtige en zorgvuldige handelwijze (ontploffings- en brandgevaar).

W-2103-0508

SMEERCIRCUIT VAN DE MOTOR

Controleren en toevoegen van motorolie

Controleer dagelijks het oliepeil voordat u de motor start om het werk aan te vatten.

Figuur 205

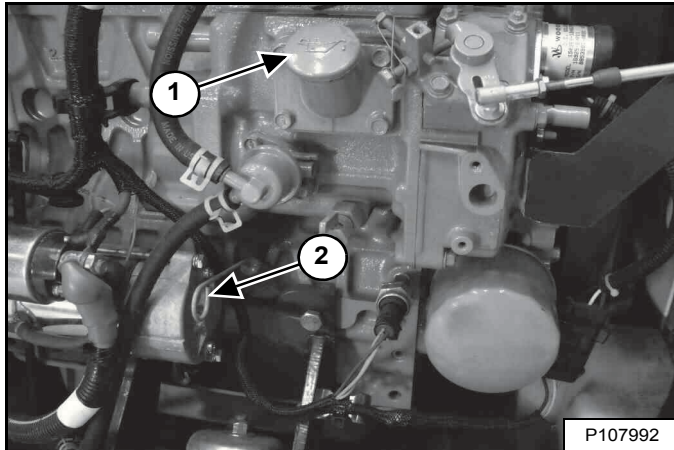

Parkeer de lader op een horizontaal oppervlak. Leg de motor stil. Open de achterdeur en verwijder de peilstok (item 2) [Figuur 205].

Houd het oliepeil tussen de merktekens op de peilstok. Vul niet tot het reservoir overloopt.

Verwijder de olievuldop (item 2) [Figuur 205] om motorolie toe te voegen.



WAARSCHUWING

VOORKOM LETSEL OF LEVENSGEVAAR

Veeg gemorste brandstof of olie steeds weg. Houd hitte, vlammen, vonken of brandende rookwaar weg van brandstof en olie. De omgang met brandstoffen vereist een voorzichtige en zorgvuldige handelwijze (ontploffings- en brandgevaar).

W-2103-0508

Sluit de achterdeur.

Motorolietabel

Figuur 206

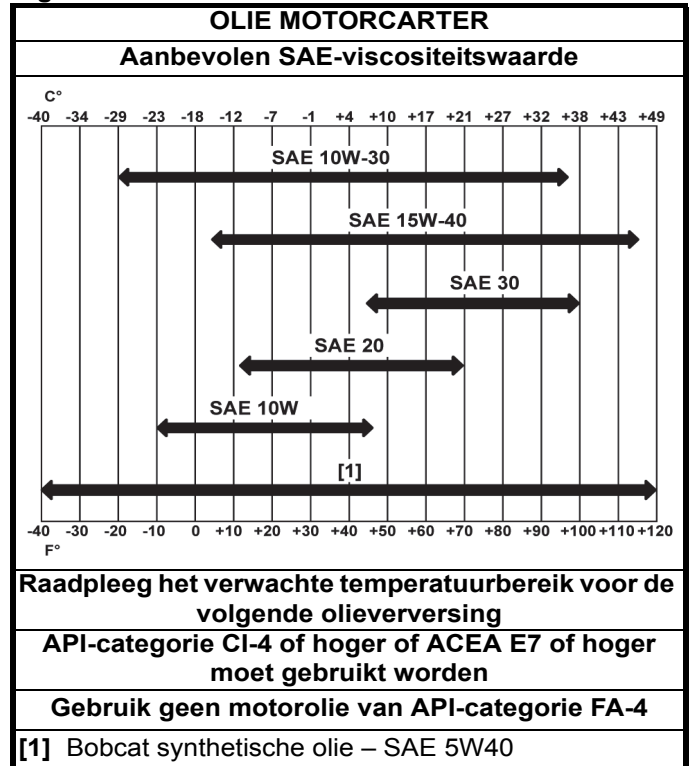

We raden aan om motorolie van Bobcat te gebruiken voor deze machine. Als er geen motorolie van Bobcat beschikbaar is, gebruikt u een hoogwaardige motorolie die voldoet aan de API-servicecategorie CI-4 of hoger of ACEA E7 of hoger [Figuur 206].

BELANGRIJK

VOORKOM MOTORBESCHADIGING

Gebruik van motorolie van API-servicecategorie FA-4 is niet goedgekeurd en kan onherstelbare schade aan de motor veroorzaken

I-2384-0916

SMEERCIRCUIT VAN DE MOTOR (VERVOLG)

Olie verversen en filter vervangen

Raadpleeg het ONDERHOUDSSCHEMA voor het juiste onderhoudsinterval. (Zie ONDERHOUDSSCHEMA op pagina 122.)

Laat de motor draaien tot de koelvloeistof de normale bedrijfstemperatuur bereikt. Leg de motor stil.

Figuur 207

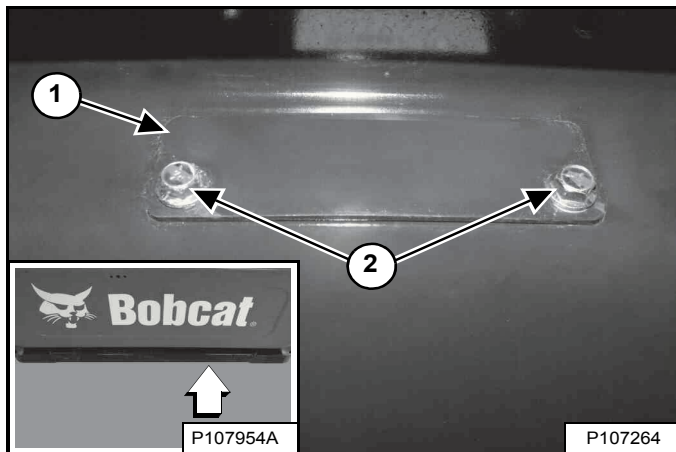

De olie-aftapslang bevindt zich onder een deksel (item 1) onderaan de achterzijde van de lader (Inzet) [Figuur 207].

Draai één bevestigingsbout van de klep open en verwijder de andere bout (item 2) [Figuur 207], zodat de klep open kan draaien.

Figuur 208

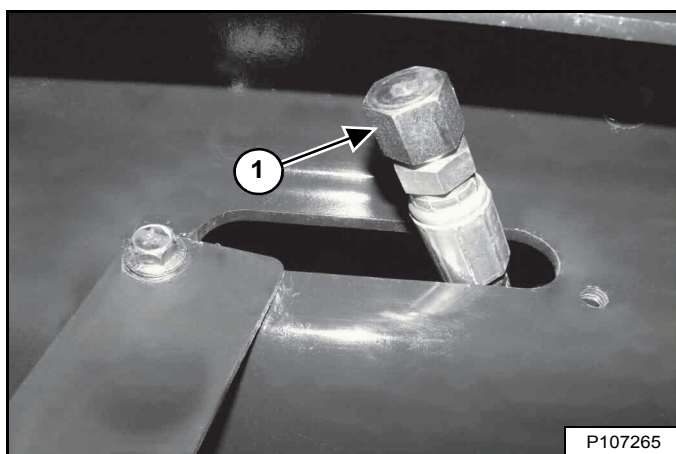

Verwijder de olieaftapdop (item 1) [Figuur 208] van de aftapslang en vang de olie op in een container. Recycleer of ontdoe u van afgewerkte olie op een milieuvriendelijke manier.

Plaats de olieaftapdop terug en draai hem vast [Figuur 208].

Monteer het deksel en de montagebouten [Figuur 207]. Span beide bouten aan.

Figuur 209

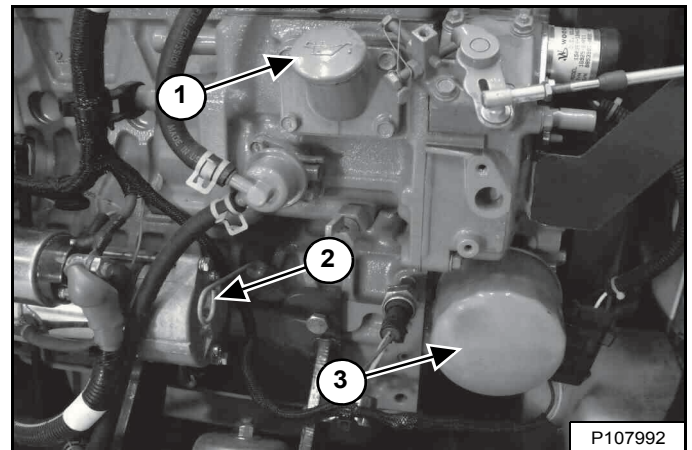

Open de achterdeur, verwijder het oliefilter (item 3) [Figuur 209] en maak het oppervlak van het filterhuis schoon.

Breng schone olie op de pakking van het nieuwe filter aan, installeer het nieuwe filter en schroef deze met de hand vast. Gebruik enkel door Bobcat erkende vervangstukken.

Verwijder de olievuldop (item 1) [Figuur 209].

Vul de motor bij met olie en plaats de vuldop terug. (Zie Capaciteiten op pagina 204.) Nooit teveel bijvullen.

Start de motor en laat deze gedurende enkele minuten draaien. Leg de motor stil en controleer het filter op lekken.

Verwijder de peilstok (item 2) [Figuur 209] en controleer het oliepeil.

Voeg zo nodig olie toe wanneer het oliepeil zich niet tot aan de bovenste markering op de peilstok bevindt. Plaats de peilstok terug en sluit de achterdeur.



WAARSCHUWING

VOORKOM LETSEL OF LEVENSGEVAAR
Veeg gemorste brandstof of olie steeds weg. Houd hitte, vlammen, vonken of brandende rookwaar weg van brandstof en olie. De omgang met brandstoffen vereist een voorzichtige en zorgvuldige handelwijze (ontploffings- en brandgevaar).

W-2103-0508

MOTORKOELSYSTEEM

Controleer het koelsysteem elke dag om oververhitting, prestatieverlies of beschadiging van de motor te vermijden.

Onderhoudsplatform

Figuur 210

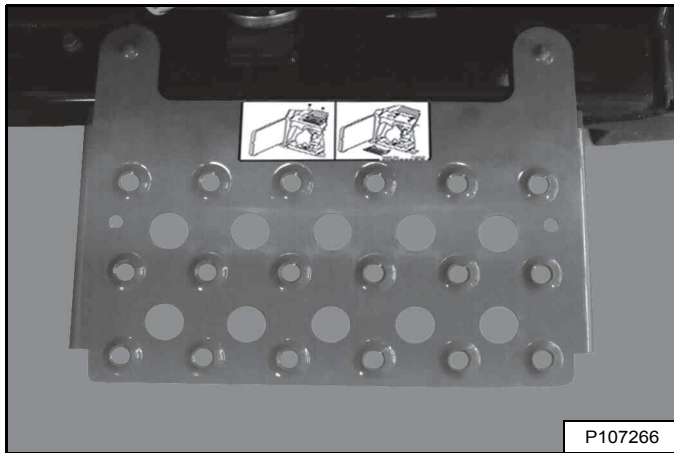

Een onderhoudsplatform [Figuur 210] is verkrijgbaar bij uw Bobcat-dealer om de toegang bij het reinigen van het motorkoelsysteem te vergemakkelijken.

Identificatie koelsysteem

OPMERKING: Identificatie van het koelsysteem dat op uw machine wordt gebruikt, is noodzakelijk voor het uitvoeren van de juiste reinigingsprocedure.

Figuur 211

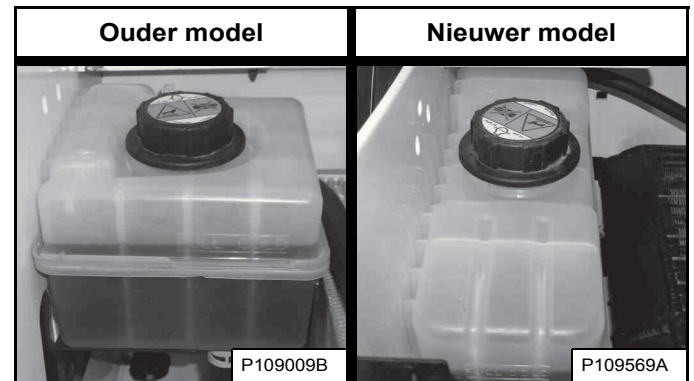

Eerdere modellen hebben een vierkante koelvloeistoftank. Latere modellen hebben een rechthoekige koelvloeistoftank [Figuur 211].

MOTORKOELSYSTEEM (VERVOLG)

Reiniging (eerdere modellen)

Raadpleeg het ONDERHOUDSSCHEMA voor het juiste onderhoudsinterval. (Zie ONDERHOUDSSCHEMA op pagina 122.)

Stop de motor, open de achterdeur en verwijder het achterrooster. (Zie ACHTERROOSTER op pagina 138.)



WAARSCHUWING

VOORKOM LETSEL OF LEVENSGEVAAR

Draag een veiligheidsbril om oogletsels te voorkomen in de volgende gevallen:

- Als vloeistoffen onder druk staan.
- Als rondvliegende rommel of los materiaal aanwezig zijn.
- Als de motor draait.
- Als gereedschap wordt gebruikt.

W-2019-0907

Figuur 212

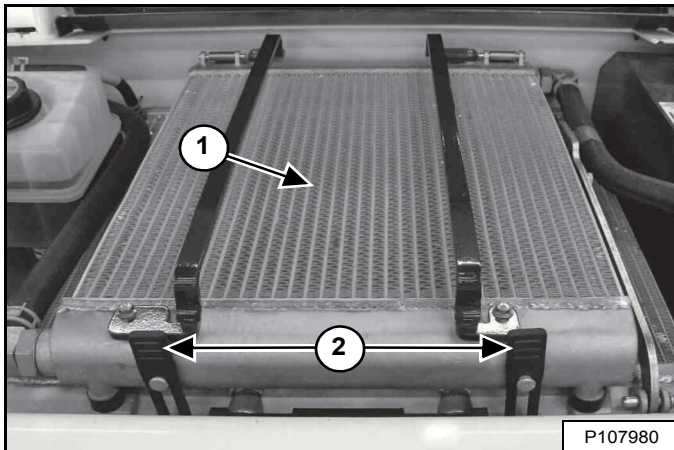

Gebruik lagedruk-perslucht of waterdruk om de bovenkant van de hydrauliekvloeistofkoeler (item 1) [Figuur 212] te reinigen.

Haak de twee rubberen banden los (item 2) [Figuur 212].

Figuur 213

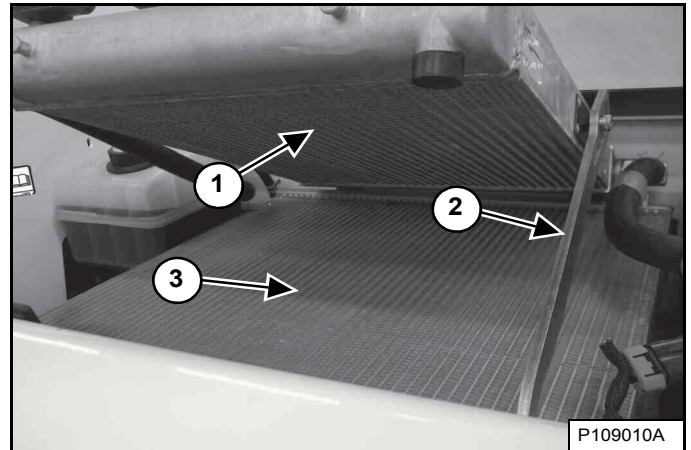

Open de hydrauliekvloeistofkoeler (item 1) tot de steunbalk (item 2) op zijn plaats valt om de hydrauliekvloeistofkoeler te ondersteunen. Gebruik lagedruk-perslucht of waterdruk om de bovenkant van de radiator (item 3) [Figuur 213] te reinigen.

Breng de steunbalk (item 2) [Figuur 213] iets omhoog en laat de hydrauliekvloeistofkoeler zakken.

Bevestig de twee rubberen banden [Figuur 212].

Controleer het koelsysteem op lekken.

Plaats het achterrooster terug en sluit de achterdeur.

MOTORKOELSYSTEEM (VERVOLG)

Reiniging (latere modellen)

Raadpleeg het ONDERHOUDSSCHEMA voor het juiste onderhoudsinterval. (Zie ONDERHOUDSSCHEMA op pagina 122.)

Stop de motor, open de achterdeur en verwijder het achterrooster. (Zie ACHTERROOSTER op pagina 138.)



WAARSCHUWING

VOORKOM LETSEL OF LEVENSGEVAAR

Draag in de volgende gevallen een veiligheidsbril om oogletsel te voorkomen:

- Als vloeistoffen onder druk staan.
- Als rondvliegende rommel of los materiaal aanwezig zijn.
- Als de motor draait.
- Als gereedschap wordt gebruikt.

W-2019-0907

Figuur 214

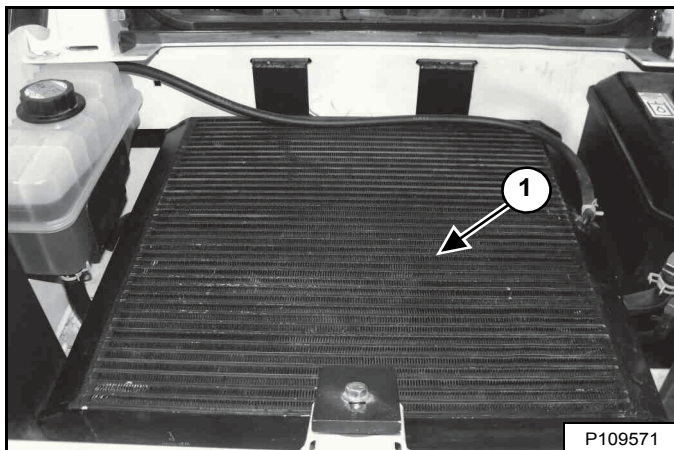

Gebruik lagedruk-perslucht of waterdruk om de bovenkant van de hydrauliekvloeistofkoeler en radiatorinstallatie (item 1) [Figuur 214] te reinigen.

Controleer het koelsysteem op lekken.

Plaats het achterrooster terug en sluit de achterdeur.

MOTORKOELSYSTEEM (VERVOLG)

Koelvloeistof controleren en toevoegen

Controleer dagelijks het motorkoelvloeistofpeil voordat u de motor start om het werk te beginnen.

Stop de motor, open de achterdeur en verwijder het achterrooster. (Zie ACHTERROOSTER op pagina 138.)

Figuur 215

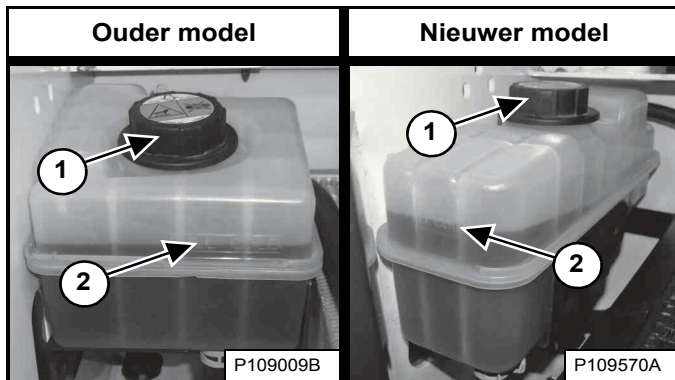

Het koelvloeistofpeil moet zich tussen het onderste en bovenste markeringen (item 2) [Figuur 215] bevinden wanneer de motor koud is.

OPMERKING: Het koelsysteem van de lader is af fabriek gevuld met een propyleenglycol-mengsel (paars van kleur). Meng **GEEN** propyleenglycol met ethyleenglycol.

Gebruik een refractometer om de staat van de propyleenglycol in uw koelsysteem te controleren.



WAARSCHUWING

VERMIJD LETSEL

Stop de motor en laat deze afkoelen voordat u koelvloeistof bijvult, anders kunt u brandwonden oplopen.

W-2106-0907

Verwijder de koelvloeistofvuldop (item 1) [Figuur 215] om koelvloeistof toe te voegen.

Het juiste mengsel voor een -37°C (-34°F) vorstbescherming is 5 l propyleenglycol gemengd met 4,4 l water **OF** 1 U.S. gallon propyleenglycol gemengd met 3,5 kwart gallon water.

BELANGRIJK

VOORKOM MOTORBESCHADIGING

Gebruik water en antivries altijd in de juiste verhouding.

Te veel antivries vermindert de efficiëntie van het koelsysteem en kan de motor ernstig beschadigen.

Te weinig antivries vermindert de additieven die de interne motoronderdelen beschermen; verlaagt het kookpunt en de vorstbeveiliging van het systeem.

Vul altijd bij met een voorgemengde oplossing. Bijvullen met onverdunde, geconcentreerde koelvloeistof kan ernstige vroegtijdige motorbeschadiging veroorzaken.

I-2124-0497

Vul voorgemengd koelmiddel bij (47% water en 53% propyleenglycol) in de koelvloeistoftank tot het koelmiddel de onderste markering van de tank bereikt [Figuur 215].

Plaats de koelvloeistofvuldop [Figuur 215].

OPMERKING: De koelvloeistofvuldop dient vastgedraaid te worden tot de dop klikt.

Plaats het achterrooster terug en sluit de achterdeur.

MOTORKOELSYSTEEM (VERVOLG)

Koelmiddel verwijderen en vervangen

Raadpleeg het ONDERHOUDSSCHEMA voor het juiste onderhoudsinterval. (Zie ONDERHOUDSSCHEMA op pagina 122.)

Stop de motor, open de achterdeur en verwijder het achterrooster. (Zie ACHTERROOSTER op pagina 138.)



WAARSCHUWING

VERMIJD LETSEL

Verwijder de motorkoelvloeistofdop niet wanneer de motor heet is. Als u dat toch doet, kan dat ernstige brandwonden veroorzaken.

W-2607-0804

Figuur 216

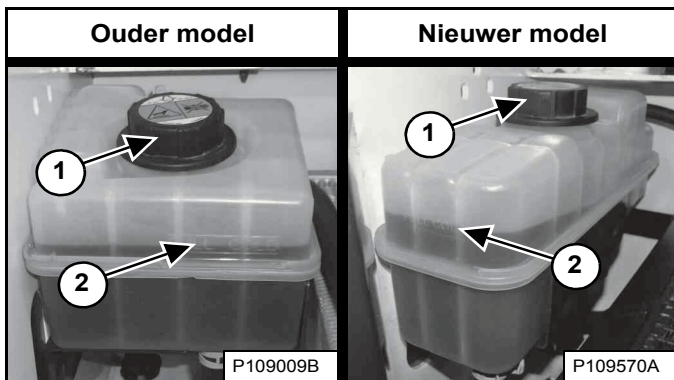

Verwijder de koelvloeistofvuldop (item 1) [Figuur 216].

Figuur 217

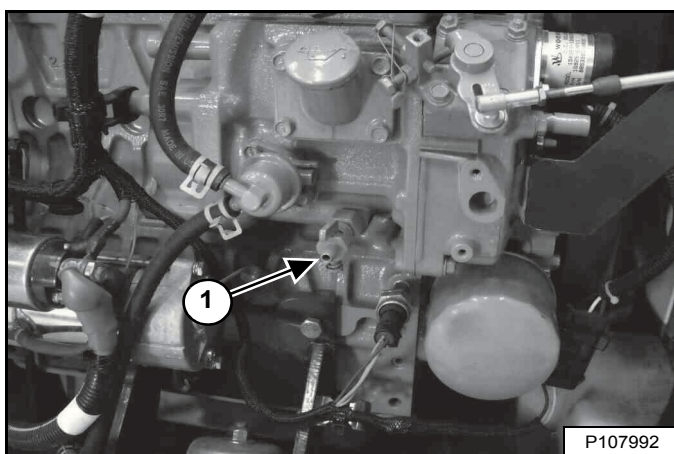

Bevestig een slang aan het ontluichtingskraantje voor koelmiddel (item 1) [Figuur 217] links van het oliefilter. Open het ontluichtingskraantje en vang de koelvloeistof op in een container. Sluit het ontluichtingskraantje en verwijder de slang.

Recycle of voer gebruikte vloeistof op een milieuvriendelijke manier af.

Meng het koelmiddel in een apart recipiënt. (Zie Capaciteiten op pagina 204.)

Het juiste mengsel voor een -37°C (-34°F) vorstbescherming is 5 l propyleenglycol gemengd met 4,4 l water **OF** 1 U.S. gallon propyleenglycol gemengd met 3,5 kwart gallon water.

BELANGRIJK

VOORKOM MOTORBESCHADIGING

Gebruik water en antivries altijd in de juiste verhouding.

Te veel antivries vermindert de efficiëntie van het koelsysteem en kan de motor ernstig beschadigen.

Te weinig antivries vermindert de additieven die de interne motoronderdelen beschermen; verlaagt het kookpunt en de vorstbeveiliging van het systeem.

Vul altijd bij met een voorgemengde oplossing. Bijvullen met onverdunde, geconcentreerde koelvloeistof kan ernstige vroegtijdige motorbeschadiging veroorzaken.

I-2124-0497

Vul voorgemengd koelmiddel bij (47% water en 53% propyleenglycol) in de koelvloeistoftank tot het koelmiddel de bovenste markering van de tank bereikt (item 2) [Figuur 216].

Plaats de koelvloeistofvuldop [Figuur 216].

OPMERKING: De koelvloeistofvuldop dient vastgedraaid te worden tot de dop klikt.

Plaats het achterrooster terug en sluit de achterdeur.

Laat de motor draaien tot de koelvloeistof de normale bedrijfstemperatuur bereikt. Leg de motor stil.

Controleer het koelmiddelpeil wanneer het koel is. Vul zo nodig koelmiddel bij. (Zie Koelvloeistof controleren en toevoegen op pagina 152.)

ELEKTRISCH SYSTEEM

Beschrijving

Figuur 218

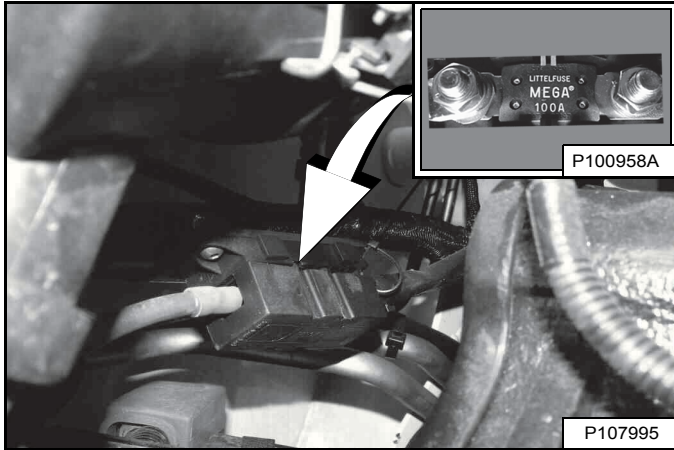

De lader heeft een laadsysteem van 12 V met dynamo, negatieve massa.

Het elektrisch systeem wordt beschermd door zekeringen die zich onder de bestuurderscabine bevinden, en met een hoofdzekering van 100 A (inzet) [Figuur 218] die zich in het motorcompartiment, boven de accu bevindt.

De zekeringen beveiligen het elektrisch systeem in geval van overbelasting. Alvorens men de motor weer start, moet de oorzaak van de overbelasting gevonden en verholpen zijn.

Lokalisatie en identificatie van zekeringen en relais

Figuur 219

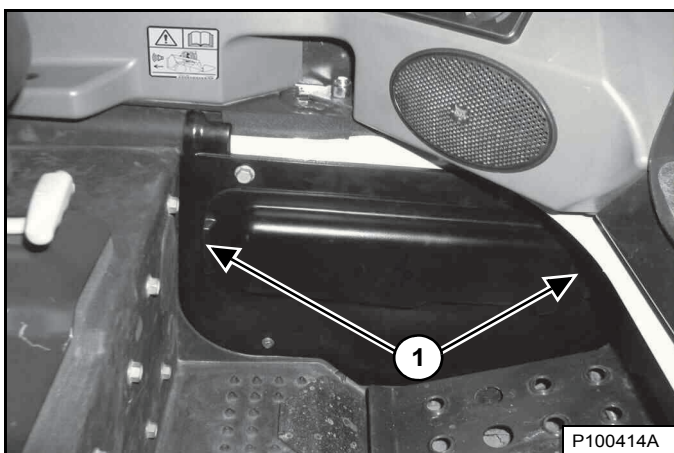

Het zekerings-/relaispaneel bevindt zich achter een toegangspaneel dichtbij het linker voetpedaal/de voetsteun. Trek aan weerszijden aan het paneel (item 1) [Figuur 219] om het te verwijderen.

Figuur 220

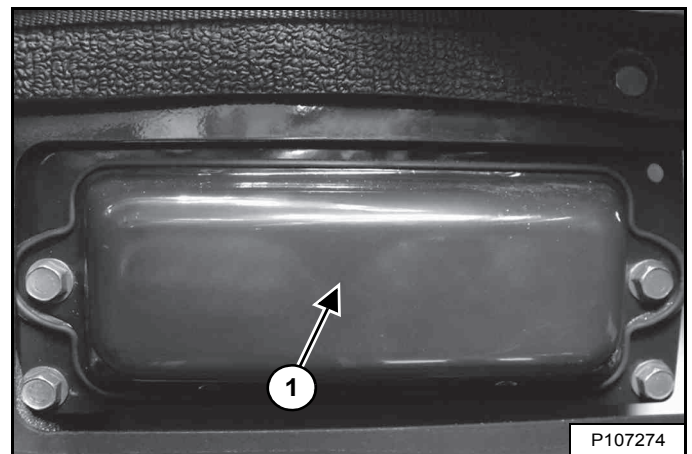

Het elektrisch systeem is beveiligd tegen overbelasting door zekeringen die zich onder het deksel van het zekeringpaneel bevinden (item 1) [Figuur 220]

Figuur 221

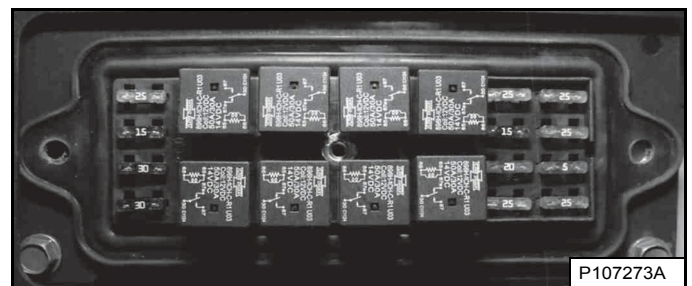

Verwijder het deksel van het zekeringpaneel om de zekeringen en relais te controleren of te vervangen [Figuur 221].

Een sticker aan de binnenzijde van het toegangspaneel geeft de locatie van de zekeringen/relais en het stroomsterkte van de zekeringen aan.

Plaats de zekeringpaneeldeksele [Figuur 220].

Breng de klemmen op het toegangspaneel in lijn met de bijbehorende gleuven en duw het paneel op zijn plaats [Figuur 219]. Een speciaal pinnetje helpt u om het paneel om de juiste wijze uit te lijnen.

In een tabel staan details weergegeven over stroomsterkte en de circuits die bij elke zekering en relais horen. (Zie Figuur 222 op pagina 155.) of (Zie Figuur 223 op pagina 156.)

ELEKTRISCH SYSTEEM (VERVOLG)

Lokalisatie en identificatie van zekeringen en relais (vervolg)

Figuur 222

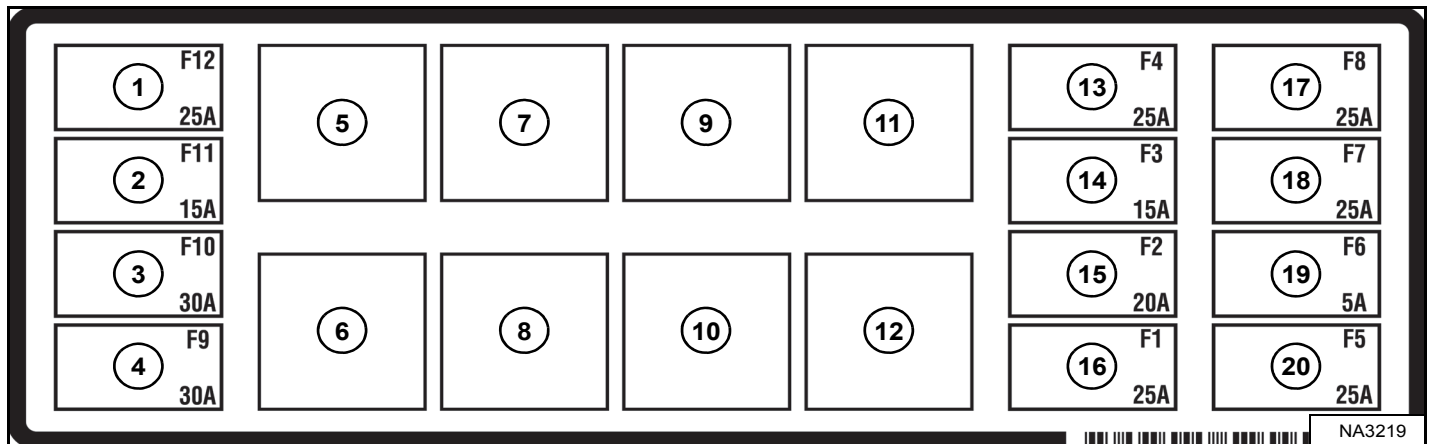

De onderstaande tabel is voor eerdere modellen met onderdeelnummersticker 7223425. De plaats en het stroomsterkte van de zekeringen vindt u in de tabel hieronder en op de sticker [Figuur 222]. Relais worden aangegeven door de letter "R" in de A-kolom.

REF	SYMBOOL	BESCHRIJVING	A	REF	SYMBOOL	BESCHRIJVING	A	REF	SYMBOOL	BESCHRIJVING	A
1		ACS/Rijbediening	25	8		Achterlichten	R	15		Voorlichten	20
2		Voedingspoort	15	9		Brandstofkraan	R	16		Verwarming / HVAC	25
3		Brandstofkraan	30	10		Voorlichten	R	17		Geschakeld vermogen en ACD	25
4		Tractie	30	11		Geschakeld vermogensrelais	R	18		Geschakeld vermogen en achteruitrijalarm	25
5		Startmotor	R	12		Verwarming / HVAC	R	19		Geschakeld vermogensrelais	5
6		Gloeibougies	R	13		Gateway/ Hulpbediening	25	20		Accessoires en claxon voor	25
7		Tractie	R	14		Achterlichten	15				

ELEKTRISCH SYSTEEM (VERVOLG)

Lokalisatie en identificatie van zekeringen en relais (vervolg)

Figuur 223

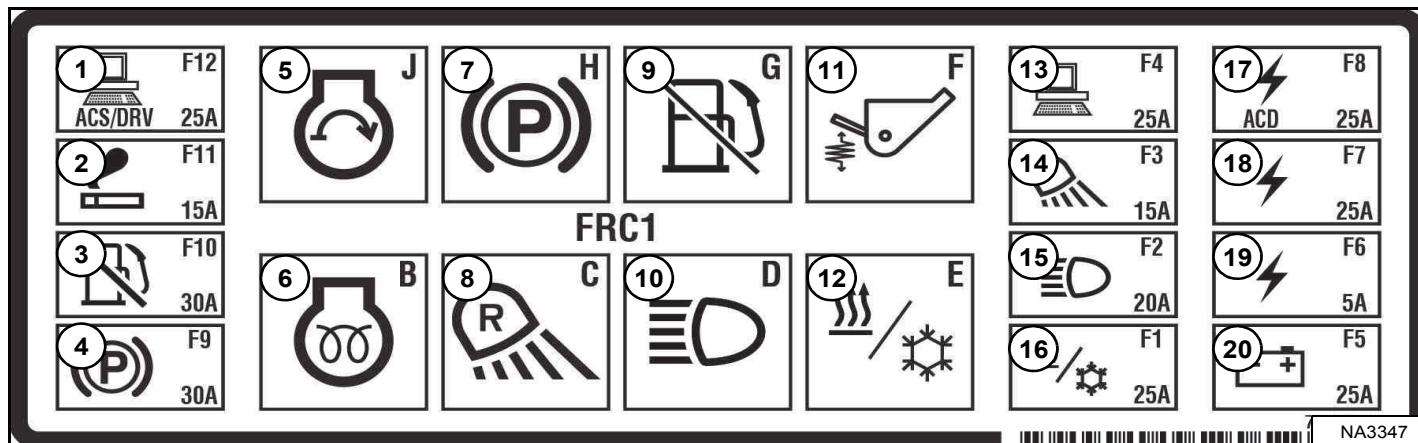

De onderstaande tabel is voor eerdere modellen met onderdeelnummersticker 7323562. De plaats en de stroomsterkte zijn in de tabel vermeld en afgebeeld op de sticker [Figuur 223]. Relais worden aangegeven door de letter 'R' in de A-kolom.

REF.	SYMBOOL	BESCHRIJVING	AMP	REF.	SYMBOOL	BESCHRIJVING	AMP	REF.	SYMBOOL	BESCHRIJVING	AMP
1		ACS / Rijbediening	25	8		Achterlichten	R	15		Voorlichten	20
2		Voedingspoort	15	9		Brandstofkraan	R	16		Verwarming / HVAC	25
3		Brandstofkraan	30	10		Voorlichten	R	17		Geschakeld vermogen en ACD	25
4		Tractie	30	11		Automatische rijregeling	R	18		Geschakeld vermogen en achteruitrijalarm	25
5		Startmotor	R	12		Verwarming / HVAC	R	19		Geschakelde voeding	5
6		Gloeibougies	R	13		Gateway / Hulpbediening	25	20		Accessoires en claxon voor	25
7		Tractie	R	14		Achterlichten	15				

ELEKTRISCH SYSTEEM (VERVOLG)

Lokalisatie en identificatie van zekeringen en relais (vervolg)

Figuur 224

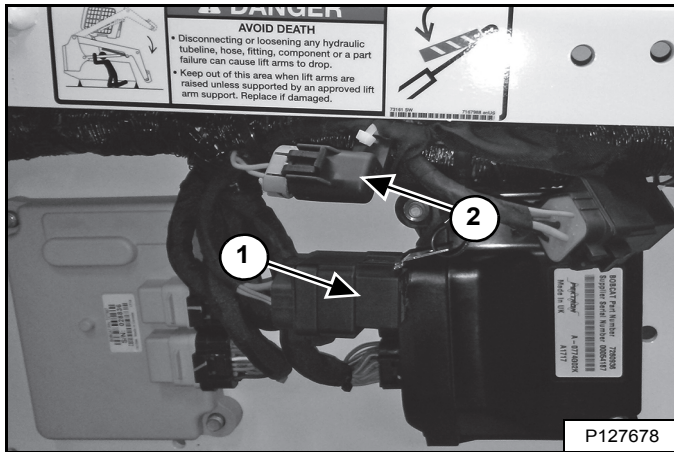

Een relais (item 1) [Figuur 224] voor de stoelverwarming onder de bestuurderscabine aan de linkerkant van de lader. Het relais bevindt zich doorgaans boven de kabelboom. Stop de motor en zet de bestuurderscabine omhoog om toegang te krijgen tot het relais. (Zie Opklappen op pagina 135.)

Een 25 ampère zekering (item 2) [Figuur 224] voor de stoelverwarming onder de bestuurderscabine aan de linkerkant van de lader. De zekering bevindt zich doorgaans boven de kabelboom. Stop de motor en zet de bestuurderscabine omhoog om toegang te krijgen tot de zekering. (Zie Opklappen op pagina 135.)

ELEKTRISCH SYSTEEM (VERVOLG)

Onderhoud van accu

Raadpleeg het ONDERHOUDSSCHEMA voor de juiste onderhoudsintervallen. (Zie ONDERHOUDSSCHEMA op pagina 122.)

De meegeleverde Bobcat accu is verzegeld en vereist geen water. Voor alle accu's zijn correct opladen en opslaan belangrijk voor een optimale levensduur.

Figuur 225

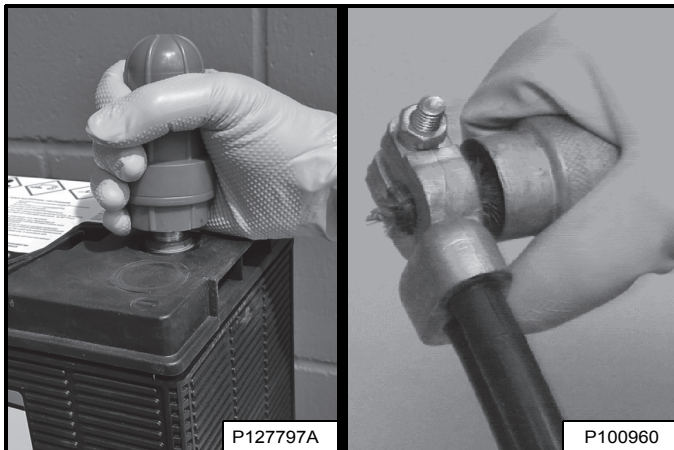

Eenvoudige stappen voor betrouwbaarheid en lange levensduur van de accu:

- Houd accupolen en klemmen schoon **[Figuur 225]**.
- Zorg dat de klemmen goed vastzitten.
- Verwijder corrosie van de accu en de klemmen met behulp van een oplossing van natriumcarbonaat (zuiveringszout) in water.
- Smeer de accupolen en kabeluiteinden in met Bobcat Battery Saver of vet om corrosie te voorkomen.
- Bedien de machine gedurende ten minste 15 minuten om de ontlading van de accu te compenseren als gevolg van het starten van de motor.
- Handhaaf de laadtoestand van de accu. Dit is fundamenteel voor een lange levensduur van de accu.
- Laad een te ontladen accu op met een acculader en reken hiervoor niet op het oplaadsysteem van de machine. (Zie Opladen van de accu op pagina 159.)
- Controleer de laadtoestand van de accu elke 30 dagen op machines die niet vaak worden gebruikt. (Zie Testen van de accu op pagina 159.)



WAARSCHUWING

VOORKOM LETSEL OF LEVENSGEVAAR

Accu's bevatten een zuur dat ogen en huid kan inbranden. Draag een veiligheidsbril, beschermende kleding en rubberen handschoenen om aanraking met het zuur te vermijden.

In geval van lichaamscontact met het zuur, onmiddellijk met water spoelen. Ingeval er zuur in de ogen terecht komt, onmiddellijk een arts raadplegen en de ogen gedurende ten minste 15 minuten met schoon, koel water spoelen.

Bij het inslikken van elektrolyt grote hoeveelheden water of melk drinken! Het braken NIET opwekken. Raadpleeg onmiddellijk een arts.

W-2065-0807

Laadtoestand van de accu handhaven

Alle accu's zullen zelf na verloop van tijd leeglopen. Deze machine heeft functies die accustroom verbruiken, zelfs wanneer de machine niet wordt gebruikt. Het gebruik van een accuonderhouder wordt ten zeerste aanbevolen om er zeker van te zijn dat uw machine steeds gebruiksklaar is en om dure accuervanging te vermijden.

Accuonderhouders

Gebruik een accuonderhouder van goede kwaliteit om de laadtoestand van de accu boven 12,4 volt te handhaven voor machines die niet vaak worden gebruikt. Batterijen met een laadtoestand onder 12,4 volt moeten eerst worden opgeladen met een acculader. Om doeltreffend te zijn moeten zonneladers een minimale laadcapaciteit van 10 watt hebben.

Accuonderhoud wanneer de machine in opslag staat

Verwijder de accu als u de machine voor een langere periode wilt opslaan. Laad de accu helemaal op. Sla de accu op een koele, droge plaats boven het vriespunt op en laad de accu periodiek op. Als u de accu niet wenst te verwijderen, gebruik dan een accuonderhouder van goede kwaliteit om zelfontlading en parasitair verlies te compenseren door machinecontrollers, accessoires en apparatuur zoals aangesloten regeleenheden.

ELEKTRISCH SYSTEEM (VERVOLG)

Testen van de accu

Figuur 226

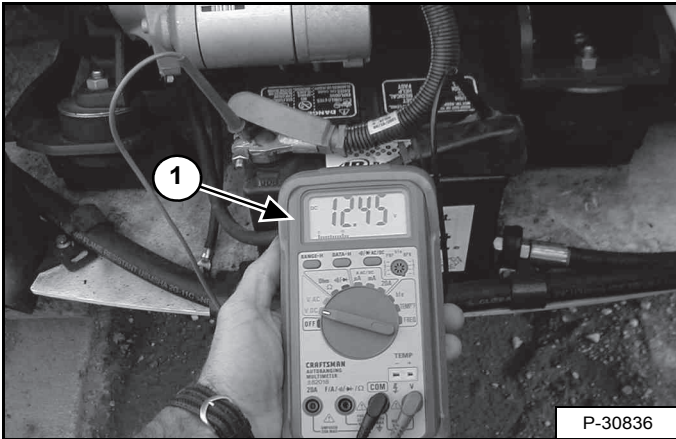

De eenvoudigste en meest uitgevoerde controle voor het controleren van het laadniveau van de accu is met behulp van een digitale multimeter of voltmeter (item 1) [Figuur 226].

Als een accu een spanning van minder dan 12,4 volt heeft, moet deze volgens de aanbeveling van de acculader worden opgeladen tot een lading van 100%. **Wacht minstens 60 minuten na gebruik van de machine of het opladen van de accu voor een nauwkeurige meting.**

Als de gemeten waarde minder is dan 12,4 volt nadat de accu gedurende meerdere uren is opgeladen, raadpleeg dan uw Bobcat-dealer om de accu grondiger te laten testen.

Het vriespunt van elektrolyt is afhankelijk van de laadtoestand van de accu. Het handhaven van een accuspanning hoger dan 12,4 volt helpt het bevroren van accu's te voorkomen, zelfs bij extreem lage temperaturen.

Het bevroren van de accu kan het interne raster beschadigen en de behuizing vervormen of doen barsten. Als dit gebeurt, dan moet u de accu afvoeren volgens plaatselijke voorschriften.

Opladen van de accu

Een acculader specifiek voor het opladen van 12 volt accu's is aanbevolen. Volg de instructies van de fabrikant van de acculader om de accu op te laden tot 12,6 volt (100% opgeladen). Accu's moeten worden opgeladen bij kamertemperatuur om een te lage of te hoge lading te voorkomen. Laad nooit een bevroren accu op.

De volgende tabel kan worden gebruikt voor het bepalen van de geschatte benodigde tijd voor het opladen van een lege accu. Wacht minstens 60 minuten na gebruik van de machine of het opladen van de accu voor een nauwkeurige meting.

ACCU- SPAN- NING	LAADTOE- STAND	MAXIMALE STROOMSTERKTE		
		30 A	20 A	10 A
12,6 V	100%	GEBRUIKSKLAAR		
12,4 V	75%	0,9 u	1,3 u	2,5 u
12,2 V	50%	1,9 u	2,7 u	5,1 u
12,0 V	25%	2,9 u	4,3 u	7,8 u
11,8 V	0%	4,0 u	5,7 u	10,7 u

OPMERKING: Gebruik een automatische acculader van degelijke kwaliteit om accuschade als gevolg van overlading te voorkomen.



ACCUGAS KAN EXPLODEREN EN ERNSTIG LETSEL OF OVERLIJDEN VEROORZAKEN

Houd lichtbogen, vonken, vlammen en brandende rookwaren uit de buurt van accu's. Maak bij het **starten** met een hulpaccu (startkabels) de laatste verbinding (negatief) met het frame.

Start een bevroren of beschadigde accu niet met startkabels op. Verwarm de accu tot 16 °C (60 °F) alvorens deze aan een acculader te koppelen. Ontkoppel de acculader alvorens kabels aan de accu te koppelen of deze los te koppelen. Leun nooit over de accu tijdens het starten met startkabels, het testen, of het laden.

W-2066-0910

ELEKTRISCH SYSTEEM (VERVOLG)

Starten met behulp van een hulpaccu (met startkabels)

LET OP WANNEER DE MOTOR NIET WIL STARTEN ZONDER HULPACCU! Er moet een persoon op de bestuurdersstoel zitten en een andere moet de accukabels aan- en afkoppelen.

Het contact dient in de positie STOP te zijn. De hulpaccu moet 12 V zijn.



WAARSCHUWING

ACCUGAS KAN EXPLODEREN EN ERNSTIG LETSEL OF DE DOOD TOT GEVOLG HEBBEN.

Houd lichtbogen, vonken, vlammen en brandende rookwaren uit de buurt van accu's. Maak bij het starten met een hulpaccu (startkabels) de laatste verbinding (negatief) met het frame.

Start niet met startkabels als de accu bevroren of beschadigd is. Verwarm de accu tot 16°C (60°F) alvorens deze aan een acculader te koppelen. Ontkoppel de acculader alvorens kabels aan de accu te koppelen of deze los te koppelen. Leun nooit over de accu als u opstart met startkabels of de accu test of laadt.

W-2066-0910

Open de achterdeur.

Figuur 227

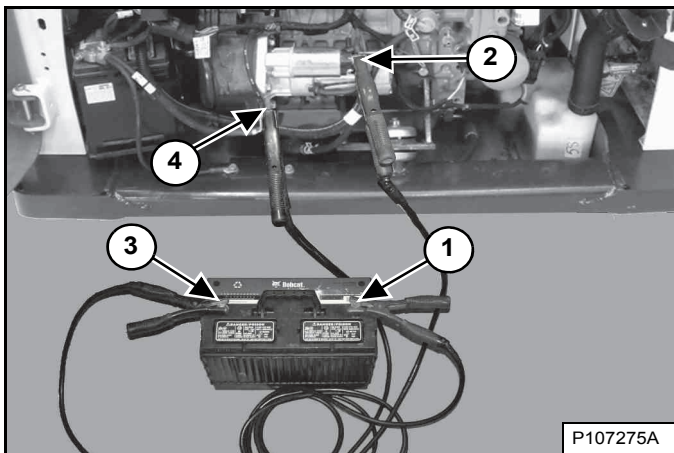

Sluit het uiteinde van de eerste kabel (item 1) aan op de pluspool (+) van de hulpaccu. Sluit het andere uiteinde van dezelfde kabel (item 2) [Figuur 227] aan op de positieve pool (+) van de startaccu.

Sluit het uiteinde van de tweede kabel (item 3) aan op de negatieve pool (-) van de hulpaccu. Sluit het andere uiteinde van dezelfde kabel (item 4) [Figuur 227] aan op de motor.

Houd de kabels uit de buurt van bewegende delen. Start de motor. (Zie MOTOR STARTEN op pagina 96.)

Verwijder eerst de negatieve kabel (-) (item 4) als de motor gestart is. Maak de kabel los van de positieve pool (+) (item 2) [Figuur 227].

Verwijder de kabels van de hulpaccu.

Sluit de achterdeur.

BELANGRIJK

De dynamo kan beschadigd worden als:

- De motor in werking wordt gesteld met de accukabels afgekoppeld.
- De accukabels aangesloten zijn bij gebruik van een snellader of wanneer er aan de lader gelast wordt. (Ontkoppel beide kabels van de accu.)
- Extra accukabels (startkabels) verkeerd aangesloten worden.

I-2023-1285

ELEKTRISCH SYSTEEM (VERVOLG)

De accu verwijderen en aanbrengen



WAARSCHUWING

VOORKOM LETSEL OF LEVENSGEVAAR

Accu's bevatten een zuur dat de ogen en de huid kan verbranden. Draag een veiligheidsbril, beschermende kleding en rubberen handschoenen om aanraking met het zuur te vermijden.

In geval van aanraking met het zuur, onmiddellijk met water spoelen. In geval van oogcontact, onmiddellijk een arts raadplegen en het oog minstens 15 minuten overvloedig spoelen met schoon koud water.

Bij het inslikken van elektrolyt: grote hoeveelheden water of melk drinken! GEEN braken opwekken. Raadpleeg onmiddellijk een arts.

W-2065-0807

Zet de motor af en open de achterdeur.

Figuur 228

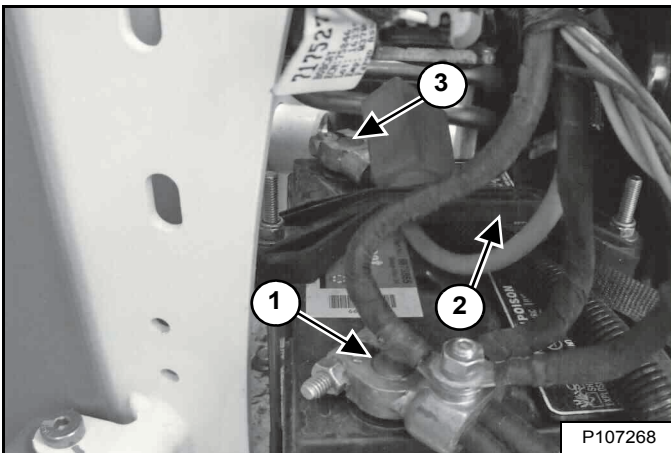

Maak de negatieve (-) kabel (item 1) [Figuur 228] los.

Verwijder de accuklem (item 2) [Figuur 228].

Maak de positieve (+) kabel (item 3) [Figuur 228] los van de accu.

Haal de accu van de lader.

Figuur 229

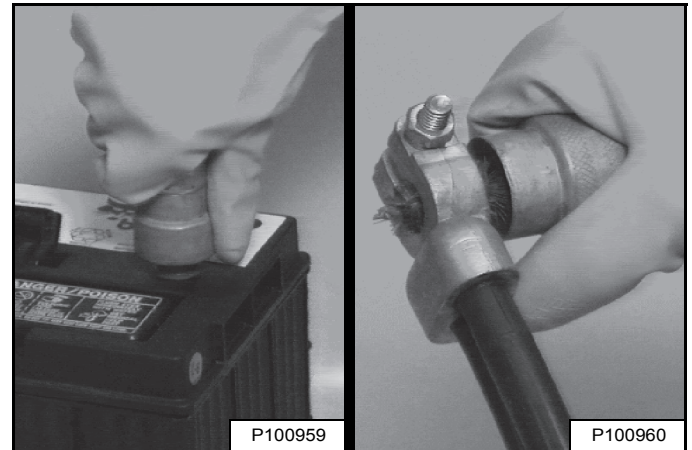

Reinig bij het installeren van een nieuwe of gebruikte accu steeds de klemmen en de kabeluiteinden [Figuur 229].

Raak tijdens het plaatsen van de accu in de lader geen metalen delen aan met de accuklemmen.

Koppel de negatieve (-) kabel het laatst om geen vonken te veroorzaken.

Koppel de accukabels goed vast.

Maak de accuklem goed vast.

Smeer de accupolen en kabeluiteinden in met Bobcat Battery Saver of vet om corrosie te voorkomen.

Sluit de achterdeur.



WAARSCHUWING

ACCUGAS KAN EXPLODEREN EN ERNSTIG LETSEL OF DE DOOD TOT GEVOLG HEBBEN.

Houd lichtbogen, vonken, vlammen en brandende rookwaren uit de buurt van accu's. Maak bij het starten met een hulpaccu (startkabels) de laatste verbinding (negatief) met het frame.

Start niet met startkabels als de accu bevroren of beschadigd is. Verwarm de accu tot 16°C (60°F) alvorens deze aan een acculader te koppelen. Ontkoppel de acculader alvorens kabels aan de accu te koppelen of deze los te koppelen. Leun nooit over de accu als u opstart met startkabels of de accu test of laadt.

W-2066-0910

HYDRAULISCH / HYDROSTATISCH SYSTEEM

Vloeistof controleren en toevoegen

Controleer dagelijks het hydraulisch / hydrostatisch oliepeil alvorens met het werk te beginnen.

Parkeer de lader op een effen oppervlak, laat de hefarmen zakken tot op de grond, en kip de Bob-Tach volledig terug indien er geen aanbouwdeel geïnstalleerd is.

Leg de motor stil.

Figuur 230

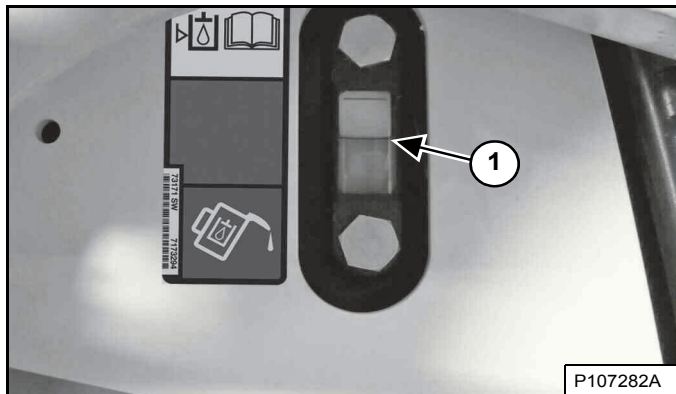

Controleer het vloeistofpeil via het kijkglas (item 1) [Figuur 230]. Houd de vloeistof binnen het werkbereik.

Open de achterdeur en verwijder het achterrooster. (Zie ACHTERROOSTER op pagina 138.)

Figuur 231

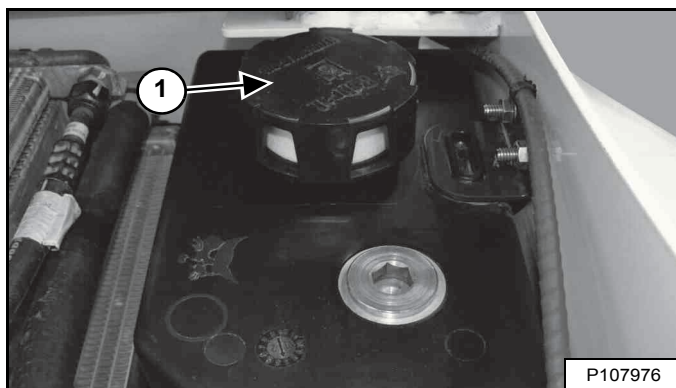

Verwijder de vuldop (item 1) [Figuur 231].

Voeg de nodige vloeistof toe totdat het niveau tot het midden van het werkbereik van het kijkglas reikt [Figuur 230].

Plaats de vuldop [Figuur 231] en het achterrooster terug en sluit de achterdeur.

Hydraulische / hydrostatische vloeistoftabel

Figuur 232

HYDRAULISCHE / HYDROSTATISCHE VLOEISTOF AANBEVELEN ISO VISCOSITEITSGRAAD (VG) EN VISCOSITEITSINDEX (VI)

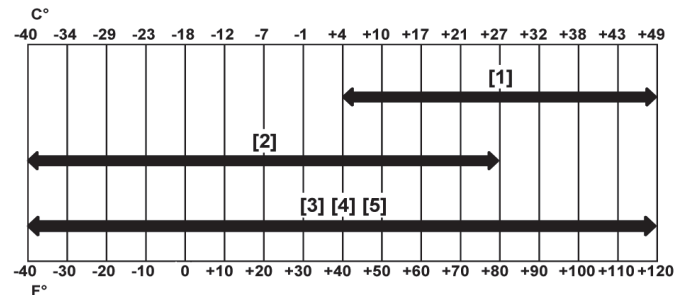

VERWACHTE TEMPERATUURBEREIK TIJDENS MACHINEGEBRUIK

- [1] VG 100; Minimum VI 130
- [2] VG 46; Minimum VI 150
- [3] BOBCAT Vloeistof alle seizoenen
- [4] BOBCAT Synthetische vloeistof
- [5] BOBCAT biologisch afbreekbare hydraulische / hydrostatische vloeistof (In tegenstelling tot vloeistoffen op basis plantaardige basis, is de Bobcat biologisch afbreekbare vloeistof samengesteld om oxidatie en thermische afbraak te voorkomen bij de werkingstemperaturen.)

Gebruik alleen de aanbevolen vloeistof in het hydraulisch systeem [Figuur 232].



WAARSCHUWING

VOORKOM LETSEL OF LEVENSGEVAAR

Veeg gemorste brandstof of olie steeds weg. Houd hitte, vlammen, vonken of brandende rookwaar weg van brandstof en olie. De omgang met brandstoffen vereist een voorzichtige en zorgvuldige handelwijze (ontploffings- en brandgevaar).

W-2103-0508

HYDRAULISCH / HYDROSTATISCH SYSTEEM (VERVOLG)

Hydraulische vloeistof aftappen en verversen

Raadpleeg het ONDERHOUDSSCHEMA voor het juiste onderhoudsinterval. (Zie ONDERHOUDSSCHEMA op pagina 122.)

Vervang de vloeistof als die vervuild is of na een grote herstelling.

Vervang altijd het hydraulische/hydrostatische filters en de hydraulische vulfilter wanneer u de hydraulische vloeistof vervangt. (Zie Hydraulisch / hydrostatisch filter verwijderen en vervangen op pagina 165.) en (Zie Hydraulische / hydrostatische laadfilters verwijderen en vervangen op pagina 166.)

Stop de motor, open de achterdeur en verwijder het achterrooster. (Zie ACHTERROOSTER op pagina 138.)

Figuur 233

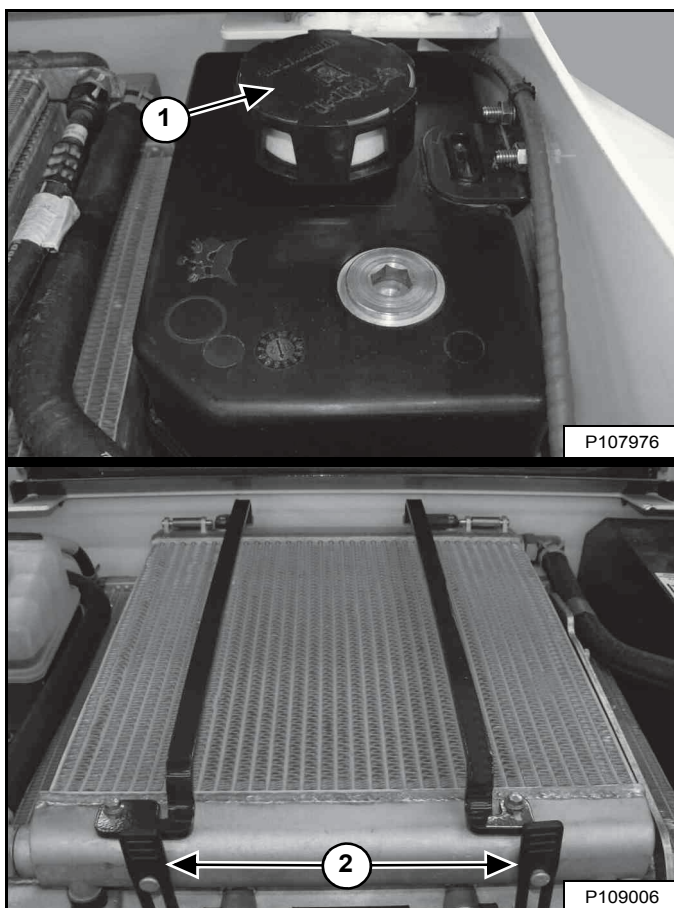

(Eerdere modellen met vierkante koelvloeistoftank) - Verwijder de hydraulische vuldop (item 1) en haak de twee rubberen banden los (item 2) [Figuur 233].

Figuur 234

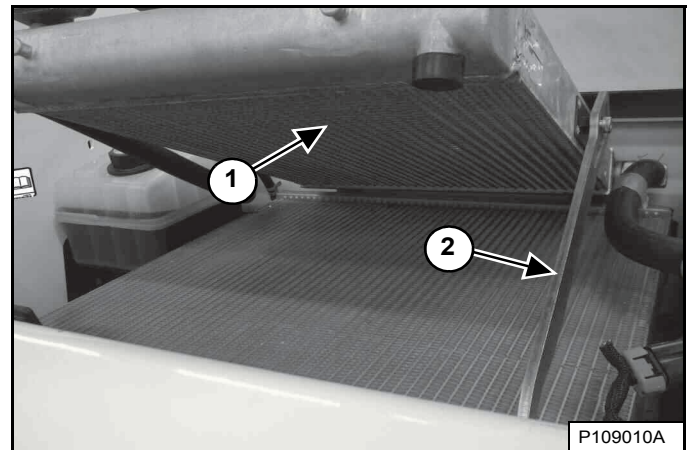

(Eerdere modellen met vierkante koelvloeistoftank) - Open de hydraulievloeistofkoeler (item 1) tot de steunbalk (item 2) [Figuur 234] op zijn plaats valt om de hydraulievloeistofkoeler te ondersteunen. Deze procedure helpt bij het afvoeren van de hydraulische vloeistof.

Figuur 235

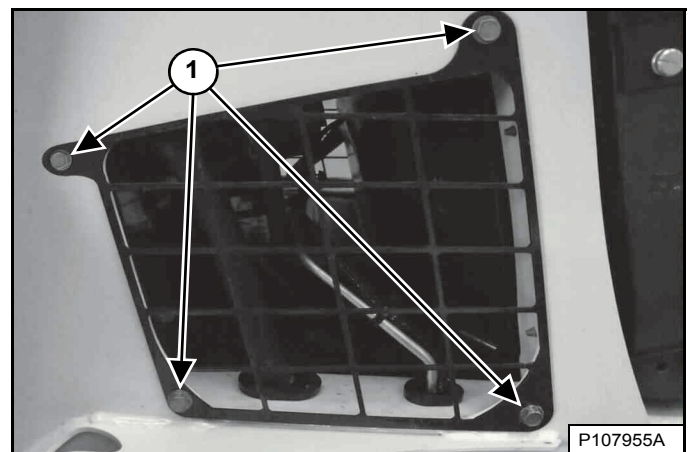

Verwijder de bouten van de rechter toegangskap (item 1) [Figuur 235] en verwijder het deksel. (Hefarmen omhoog voor meer lichtinval.)

HYDRAULISCH / HYDROSTATISCH SYSTEEM (VERVOLG)

Aftappen en verversen van hydraulische vloeistof (vervolg)

OPMERKING: De leiding voor het aftappen van het hydraulisch reservoir bevindt zich onder de ventilatormotor op oudere modellen en aan de rechterzijde van de ventilatormotor op nieuwere modellen.

Figuur 236

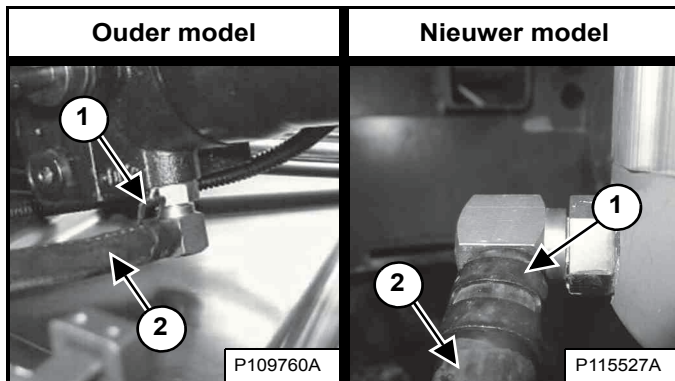

Verwijder de klem (item 1). Klem de slang (item 2) [Figuur 236] nabij de nippel dicht en ontkoppel de slang van de nippel. Verwijder deze uit de laderzijkant en vang de vloeistof op in een recipiënt.

Verbind de slangleiding met de nippel wanneer de vloeistof stopt met lopen. Monteer de klem.

Recycle of verwerk gebruikte vloeistof op een milieuvriendelijke wijze.



WAARSCHUWING

VOORKOM LETSEL OF LEVENSGEVAAR

Veeg gemorste brandstof of olie steeds weg. Houd hitte, vlammen, vonken of brandende rookwaar weg van brandstof en olie. De omgang met brandstoffen vereist een voorzichtige en zorgvuldige handelwijze (ontploffings- en brandgevaar).

W-2103-0508

Plaats de zijafdekplaat en de bouten terug [Figuur 235].

(Eerdere modellen met vierkante koelvloeistoftank) - Breng de steunbalk die de hydrauliekvloeistofkoeler ondersteunt iets omhoog en laat de hydrauliekvloeistofkoeler zakken. Bevestig de twee rubberen banden [Figuur 233].

Figuur 237

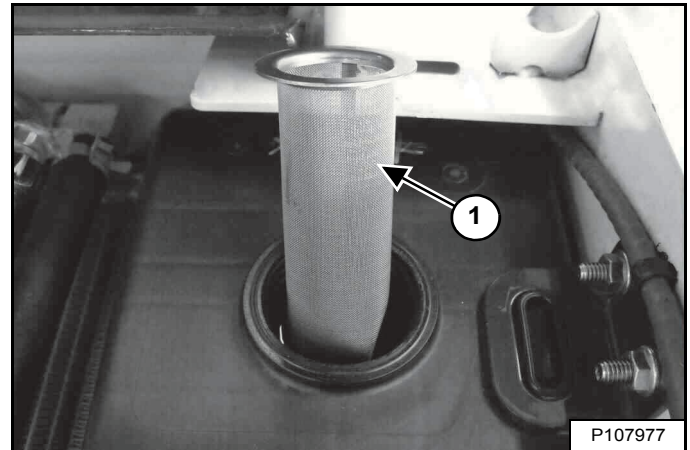

Verwijder en reinig de vulzeef voor hydraulische vloeistof (item 1) [Figuur 237]. Blaas de zeef droog met behulp van lagedruk-perslucht.

Breng de vulzeef voor hydraulische vloeistof aan en vul bij met de juiste vloeistof totdat het niveau in het reservoir tot het werkingsbereik van het kijkglas reikt. (Zie Capaciteiten op pagina 204.) en (Zie Vloeistof controleren en toevoegen op pagina 162.).

Plaats de hydrauliekvuldop [Figuur 233].

Plaats het achterrooster terug en sluit de achterdeur.

Start de motor en bedien het hydraulisch systeem.



WAARSCHUWING

VOORKOM LETSEL OF LEVENSGEVAAR

Dieselbrandstof of hydraulische vloeistof onder druk kunnen huid of ogen binnendringen en leiden tot ernstige letsels of levensgevaar. Vloeistoflekken onder druk kunnen onzichtbaar zijn. Gebruik een stuk karton of hout om lekken op te sporen. Bescherm je handen met handschoenen. Draag een veiligheidsbril. Raadpleeg onmiddellijk een arts bij huidcontact en contact van de ogen met de vloeistof.

W-2072-NL-0909

Leg de motor stil en controleer op lekken.

Controleer het vloeistofniveau in het reservoir en vul zo nodig bij. (Zie Vloeistof controleren en toevoegen op pagina 162.)

HYDRAULISCH / HYDROSTATISCH SYSTEEM (VERVOLG)

Hydraulisch / hydrostatisch filter verwijderen en vervangen

Raadpleeg het ONDERHOUDSSCHEMA voor het juiste onderhoudsinterval. (Zie ONDERHOUDSSCHEMA op pagina 122.)

Stop de motor, open de achterdeur en verwijder het achterrooster. (Zie ACHTERROOSTER op pagina 138.)

Maak de bovenkant van het filterhuis schoon.

Figuur 238

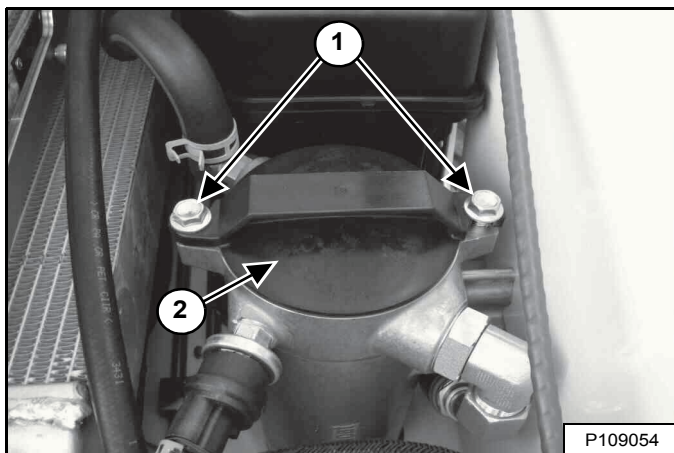

Draai de bouten (item 1) los en draai de filterdop (item 2) [Figuur 238] naar links tot de dop los is van de bouten.

Draai de filterdop langzaam met uw hand van de behuizing.

Figuur 239

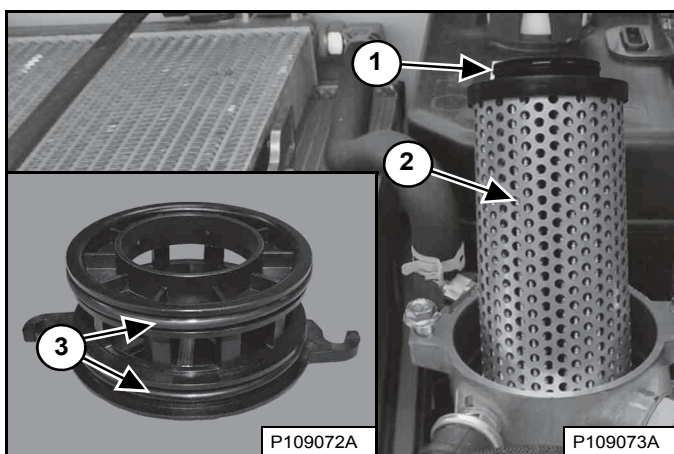

Verwijder het filter (item 2) [Figuur 239] en gooi deze weg.

Smeer de O-ring (item 1) [Figuur 239] op het nieuwe filter met schone olie.

Plaats het nieuwe filter en zorg dat deze volledig is ingebracht in de behuizing.

Verwijder de O-ringen van de filterdop (item 3) [Figuur 239] en gooi deze weg.

Plaats nieuwe O-ringen voor de filterdoppen en smeer deze in met schone olie.

OPMERKING: de O-ringen van de filterdop zijn niet allemaal even groot. Let op en installeer iedere O-ring op de juiste plaats.

Installeer de filterdop en draai deze naar rechts zodat hij bevestigd wordt aan de bouten [Figuur 238]. Draai de bouten daarna stuk voor stuk vast om de dop gelijkmatig te bevestigen. Draai de bouten vast met een aanhaalmoment van 27 - 41 N•m (20 - 30 ft.-lb.).



WAARSCHUWING

VOORKOM LETSEL OF LEVENSGEVAAR

Veeg gemorste brandstof of olie steeds weg. Houd hitte, vlammen, vonken of brandende rookwaar weg van brandstof en olie. De omgang met brandstoffen vereist een voorzichtige en zorgvuldige handelwijze (ontploffings- en brandgevaar).

W-2103-0508

Plaats het achterrooster terug en sluit de achterdeur.

Start de motor en bedien het hydraulisch systeem.



WAARSCHUWING

VOORKOM LETSEL OF LEVENSGEVAAR

Dieselbrandstof of hydraulische vloeistof onder druk kunnen huid of ogen binnendringen en leiden tot ernstige letsels of levensgevaar. Vloeistoflekken onder druk kunnen onzichtbaar zijn. Gebruik een stuk karton of hout om lekken op te sporen. Bescherm je handen met handschoenen. Draag een veiligheidsbril. Raadpleeg onmiddellijk een arts bij huidcontact en contact van de ogen met de vloeistof.

W-2072-NL-0909

Leg de motor stil en controleer het filter op lekken.

Controleer het vloeistofniveau in het reservoir en vul zo nodig bij. (Zie Vloeistof controleren en toevoegen op pagina 162.)

HYDRAULISCH / HYDROSTATISCH SYSTEEM (VERVOLG)

Hydraulische / hydrostatische laadfilters verwijderen en vervangen

Raadpleeg het ONDERHOUDSSCHEMA voor het juiste onderhoudsinterval. (Zie ONDERHOUDSSCHEMA op pagina 122.)

Figuur 240

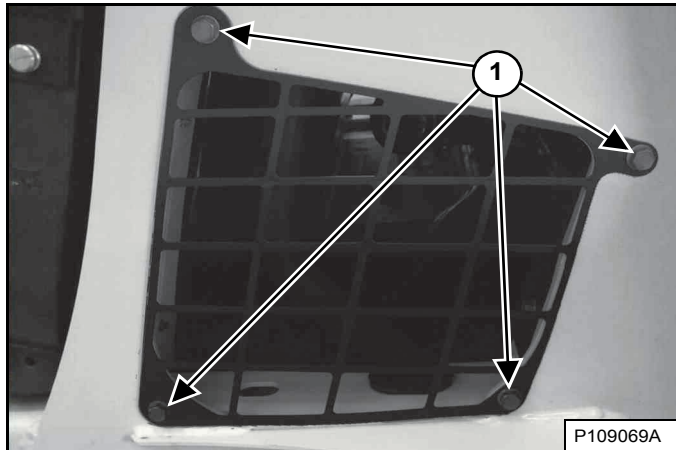

Verwijder de bouten van de linker toegangskap (item 1) [Figuur 240] en verwijder de toegangskap. (Hefarmen omhoog voor meer lichtinval.)

OPMERKING: identificatie van het hydraulisch laadfilter dat op uw machine wordt gebruikt, is noodzakelijk voor het uitvoeren van de juiste vervangingsprocedure.

Figuur 241

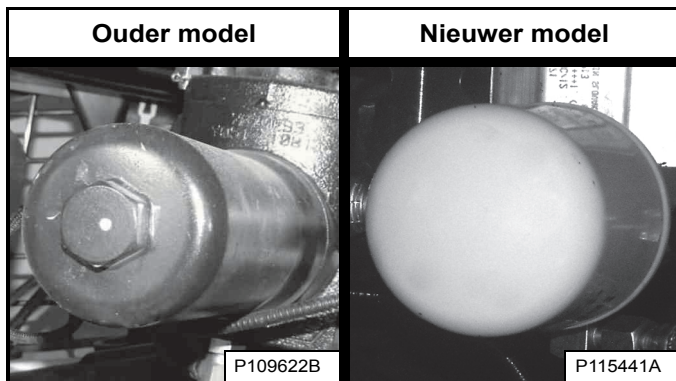

Bij oudere modellen worden een afzonderlijk filterhuis en filterelement gebruikt. Bij nieuwere modellen wordt een opdraaibaar filter gebruikt [Figuur 241].

Oudere modellen

Figuur 242

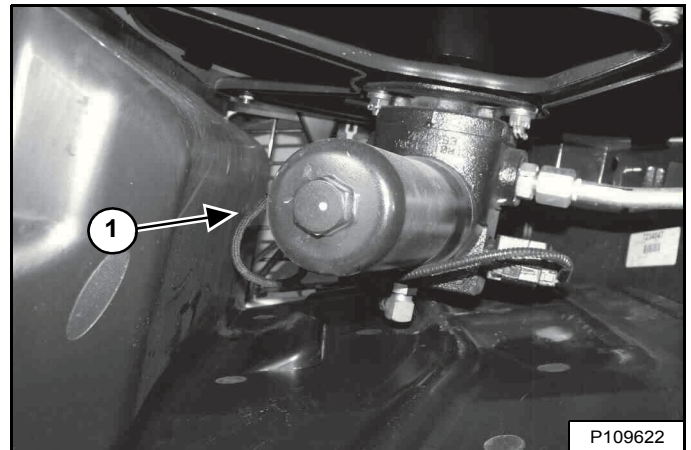

Plaats een geschikte container onder het filterhuis en verwijder het filterhuis (item 1) [Figuur 242].

Figuur 243

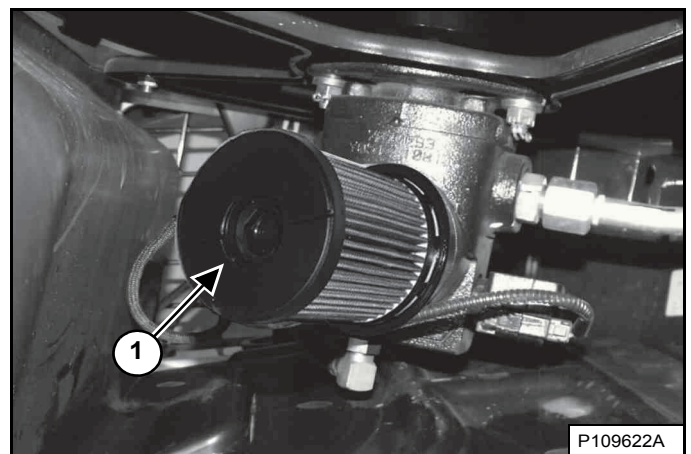

Verwijder het filter (item 1) [Figuur 243] en gooi deze weg.

Maak het oppervlak van het filterhuis en de filtervoet schoon op de plaats waar ze contact maken met de filterafdichting.

Smeer schone olie op de afdichting van het nieuwe filterpatroon. Monteer het filter op de filtervoet [Figuur 243].

Monteer het filterhuis en span deze aan met een aanhaalmoment van 65 - 70 N•m (48 - 52 ft.-lb.) [Figuur 242].

HYDRAULISCH / HYDROSTATISCH SYSTEEM (VERVOLG)

Aftappen en verversen van hydraulische laadfilter (vervolg)

Nieuwere modellen

Figuur 244

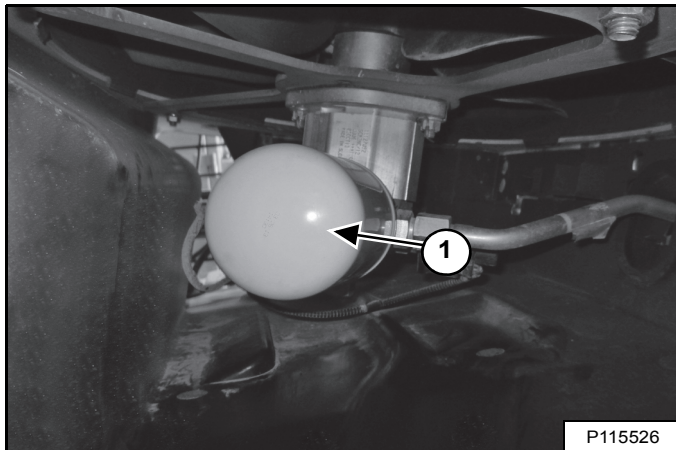

Plaats een geschikte container onder het filter, verwijder het filter (item 1) **[Figuur 244]** en reinig de filtervoet.

Breng schone olie op de pakking van het nieuwe filter aan, installeer het nieuwe filter en schroef het filter vast tot 37 – 45 N•m (27 – 33 ft-lb).

Alle modellen

Recycle of verwerk gebruikte vloeistof op een milieuvriendelijke wijze.



WAARSCHUWING

VOORKOM LETSEL OF LEVENSGEVAAR

Veeg gemorste brandstof of olie steeds weg. Houd hitte, vlammen, vonken of brandende rookwaar weg van brandstof en olie. De omgang met brandstoffen vereist een voorzichtige en zorgvuldige handelwijze (ontploffings- en brandgevaar).

W-2103-0508

Plaats de zijafdekplaat en de bouten terug **[Figuur 240]**.

Start de motor en bedien het hydraulisch systeem.



WAARSCHUWING

VOORKOM LETSEL OF LEVENSGEVAAR

Dieselbrandstof of hydraulische vloeistof onder druk kunnen huid of ogen binnendringen en leiden tot ernstige letsels of levensgevaar. Vloeistoflekken onder druk kunnen onzichtbaar zijn. Gebruik een stuk karton of hout om lekken op te sporen. Bescherm je handen met handschoenen. Draag een veiligheidsbril. Raadpleeg onmiddellijk een arts bij huidcontact en contact van de ogen met de vloeistof.

W-2072-NL-0909

Leg de motor stil en controleer het filter op lekken.

Controleer het vloeistofniveau in het reservoir en vul zo nodig bij. (Zie Vloeistof controleren en toevoegen op pagina 162.)

HYDRAULISCH / HYDROSTATISCH SYSTEEM (VERVOLG)

De ontluchtingsdop van het reservoir vervangen

Raadpleeg het ONDERHOUDSSCHEMA voor het juiste vervangingsinterval. (Zie ONDERHOUDSSCHEMA op pagina 122.)

Stop de motor, open de achterdeur en verwijder het achterrooster. (Zie ACHTERROOSTER op pagina 138.)

Figuur 245

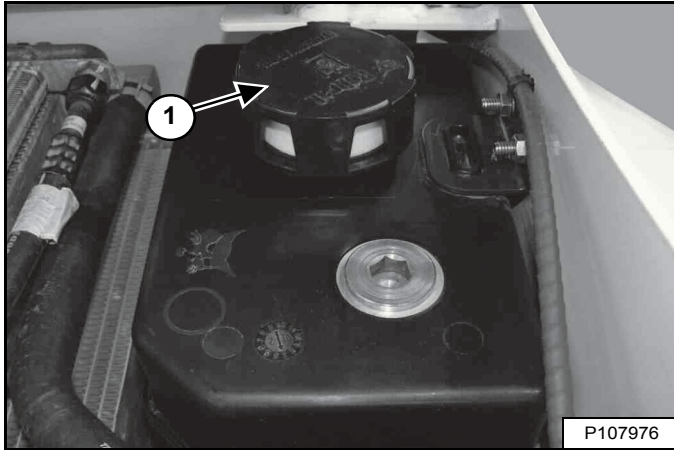

Verwijder de ontluchtingsdop (item 1) **[Figuur 245]** en gooi deze weg.

Plaats een nieuwe vuldop.

Plaats het achterrooster terug en sluit de achterdeur.

VONKVRIJE UITLAAT

Reinigingsprocedure

Raadpleeg het ONDERHOUDSSCHEMA voor het juiste onderhoudsinterval. (Zie ONDERHOUDSSCHEMA op pagina 122.)

Gebruik de machine niet met een defect uitlaatsysteem.

BELANGRIJK

Deze machine is standaard uitgerust met een vonkvrije uitlaat die voor een goede werking moet worden onderhouden.

- **MET DEMPER**
U dient de vonkenvanger elke 100 bedrijfsuren leeg te maken om deze in goede conditie te houden.
- **MET SELECTIEVE KATALYTISCHE REDUCTIE (SCR) EN/OF DIESEL OXIDATION CATALYST (DOC)**
Verwijder de DOC of SCR niet en maak er geen aanpassingen aan.

De SCR moet worden onderhouden conform de instructies in de Bedienings- en onderhoudshandleiding voor een correcte werking.

- **MET DIESELDEELTJESFILTER (DPF)**
Het DPF moet worden onderhouden conform de instructies in de Bedienings- en onderhoudshandleiding voor een correcte werking.

(Als deze machine wordt gebruikt in bossen, struiken of grasland met brandgevaar, moet hij met een vonkvrije uitlaat worden uitgerust die naar behoren wordt onderhouden. Raadpleeg de lokale wetgeving en voorschriften betreffende het gebruik van een vonkvrije uitlaat.)

I-2350-NL-1114

Zet de motor af en open de achterdeur.



WAARSCHUWING

VOORKOM LETSEL OF LEVENSGEVAAR

Als een motor in een besloten ruimte draait, moet verse lucht voorzien worden om concentratie van uitlaatgassen te voorkomen. Als de motor stationair draait, laat dan de uitlaatgassen naar buiten ontsnappen. Uitlaatgassen bevatten reukloze en onzichtbare gassen die dodelijk kunnen zijn zonder waarschuwing.

W-2050-0807



WAARSCHUWING

Gebruik de lader nooit in een omgeving met ontplofbaar stof of gas of waar uitlaatgassen in contact kunnen komen met ontvlambaar materiaal. Geen rekening houden met deze waarschuwingen kan tot levensgevaarlijke letsels leiden.

W-2068-1285



WAARSCHUWING

Leg de motor stil en laat de uitlaatdemper afkoelen alvorens de vonkkamer te reinigen. Draag een veiligheidsbril. Het negeren van deze waarschuwing kan ernstig lichamelijk letsel tot gevolg hebben.

W-2011-1285

Figuur 246

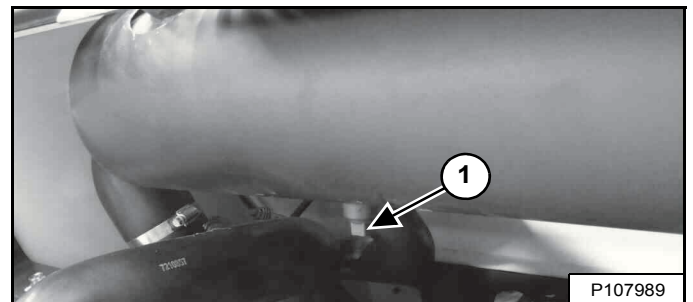

Verwijder de stop (item 1) [Figuur 246] uit de demper.



WAARSCHUWING

Wanneer de motor tijdens een onderhoudsbeurt draait, moeten de bedienings- en stuurhendels in de NEUTRALE stand staan en moet de parkeerrem zijn ingeschakeld. Het negeren van deze waarschuwing kan lichamelijk letsel of levensgevaar tot gevolg hebben.

W-2006-1209

Start de motor en laat hem ca. 10 seconden draaien terwijl een tweede persoon, met veiligheidsbril op, een stuk hout over de uitlaat van de demper houdt. Hierdoor worden vervuilende stoffen via de reinigingsopening afgevoerd.

Leg de motor stil. Plaats de plug terug en zet hem vast. Sluit de achterdeur.

ONDERHOUD BANDEN

Wielbouten

Raadpleeg het ONDERHOUDSSCHEMA voor het juiste onderhoudsinterval. (Zie ONDERHOUDSSCHEMA op pagina 122.)

Figuur 247



Hanteer voor de wielmoeren de hieronder gespecificeerde aanhaalmomenten **[Figuur 247]**:

Monteer wielmoeren met een aanhaalmoment van 217 N•m (160 ft-lb).

Zet voor het controleren van de torsie van de wielmoeren de momentsleutel op 190 N•m (140 ft-lb) om te stijf vastdraaien te vermijden.

Roteren

Controleer regelmatig de banden op slijtage, beschadiging en bandenspanning.

Figuur 248

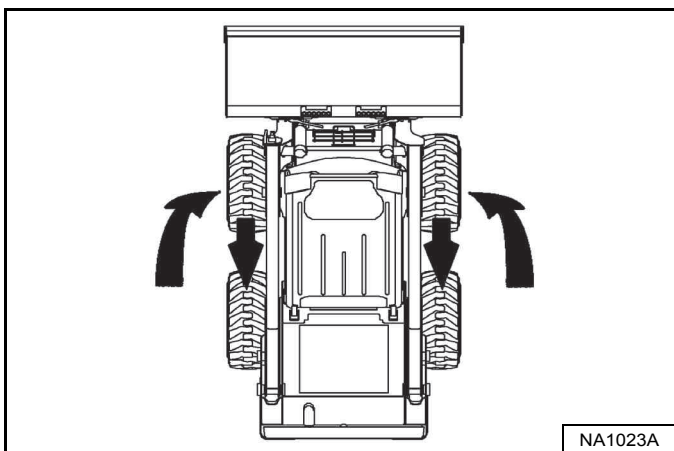

Achterbanden zullen meestal sneller slijten dan voorbanden. Verwissel, om de bandenslijtage gelijkmatig te houden, de voorbanden met de achterbanden **[Figuur 248]**.

Aan alle zijden van de lader dienen banden met dezelfde afmetingen gebruikt te worden. Wanneer verschillende bandenformaten worden gebruikt zal elke band met een verschillende snelheid draaien en zo overmatige slijtage veroorzaken. De bandenprofielen van alle banden moeten in dezelfde richting wijzen.

De aanbevolen bandenspanning moet worden gehandhaafd om overmatige bandenslijtage, stabiliteitsverlies en verlies van hanteerbaarheid te beperken. Controleer de bandenspanning alvorens de lader te bedienen. (Zie Banden op pagina 205.)

Monteren

Banden mogen enkel door bevoegd personeel worden vervangen dat de juiste procedures en correct en veilig gereedschap hanteert.

Alvorens banden of velgen te monteren, moet altijd worden gecontroleerd of deze de juiste afmetingen hebben. Controleer de velg- en bandrand altijd op beschadiging.

De velgrand moet schoon en roestvrij zijn.

De bandrand en velgrand moeten worden ingesmeerd met een rubbersmeermiddel alvorens de band te monteren.

Vermijd te hoge druk, aangezien dit kan leiden tot ernstig letsel en levensgevaar.

Controleer tijdens het oppompen regelmatig de spanning om overspanning te vermijden.



WAARSCHUWING

VOORKOM LETSEL OF LEVENSGEVAAR

Pomp banden niet harder op dan de hierboven gespecificeerde druk. Verkeerde bandenmontage kan leiden tot een explosie, wat kan resulteren in letsel of levensgevaar.

W-2078-NL-0909

BELANGRIJK

Pomp bij tot de MAXIMALE druk die is aangegeven op de bandenflank **GEBRUIK GEEN** banden van verschillende merken door elkaar op dezelfde machine.

I-2057-NL-1010

EINDAANDRIJVING (KETTINGKAST)

Vloeistof controleren en toevoegen

Raadpleeg het ONDERHOUDSSCHEMA voor het juiste onderhoudsinterval. (Zie ONDERHOUDSSCHEMA op pagina 122.)

De kettingkast bevat de drijftanden en kettingen en gebruikt hetzelfde type vloeistof als het hydraulische/hydrostatische systeem. (Zie Hydraulische / hydrostatische vloeistoftabel op pagina 162.)

Parkeer de lader op een horizontaal vlak en schakel de motor uit.

Figuur 249

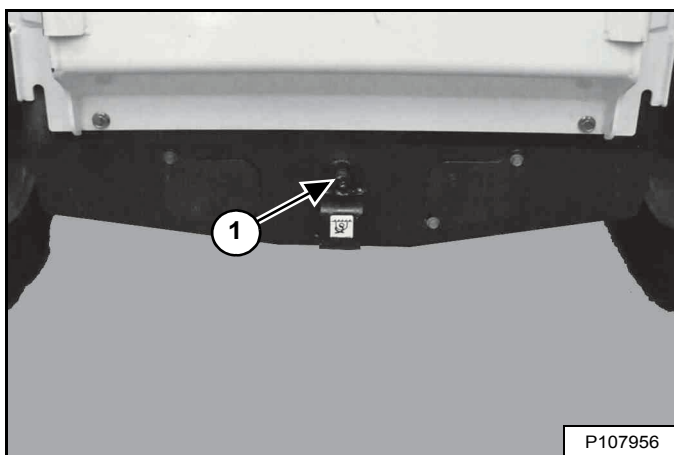

Verwijder de controledop (item 1) [Figuur 249] van de voorzijde van de kettingkastbehuizing. (Hefarmen omhoog voor meer lichtinval.)

Als u door het gat met de vinger vloeistof kunt voelen, is het vloeistofpeil correct.

Vul, als het niveau te laag is, vloeistof bij door de controledop tot de vloeistof uit de opening stroomt.

Plaats de stop terug en zet hem vast [Figuur 249].



VOORKOM LETSEL OF LEVENSGEVAAR

Veeg gemorste brandstof of olie steeds weg. Houd hitte, vlammen, vonken of brandende rookwaar weg van brandstof en olie. De omgang met brandstoffen vereist een voorzichtige en zorgvuldige handelwijze (ontploffings- en brandgevaar).

W-2103-0508

Vloeistof aftappen en verversen

Raadpleeg het ONDERHOUDSSCHEMA voor het juiste onderhoudsinterval. (Zie ONDERHOUDSSCHEMA op pagina 122.)

Parkeer de lader op een horizontaal vlak en schakel de motor uit.

Verwijder de controledop (item 1) [Figuur 249] van de voorzijde van de kettingkastbehuizing.

Figuur 250

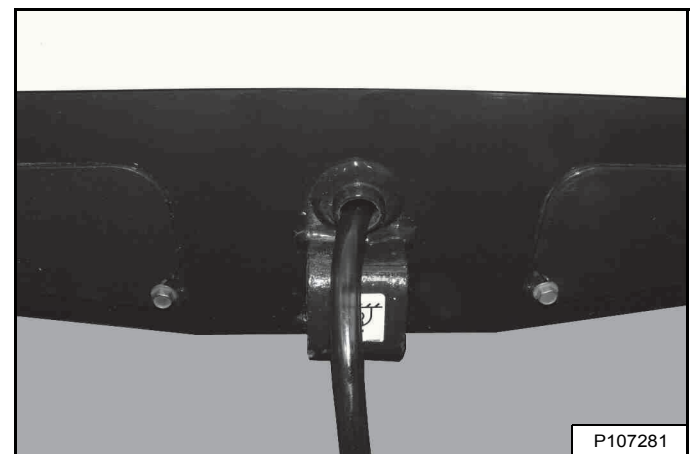

Pomp de vloeistof uit de kettingkast [Figuur 250]. (Hefarmen omhoog voor meer lichtinval.)

Recycle of verwerk gebruikte vloeistof op een milieuvriendelijke wijze.

Vul vloeistof bij via de controleopening van de plug totdat de vloeistof uit de opening vloeit. (Zie Capaciteiten op pagina 204.)

Plaats de stop terug en zet hem vast [Figuur 249].



VOORKOM LETSEL OF LEVENSGEVAAR

Veeg gemorste brandstof of olie steeds weg. Houd hitte, vlammen, vonken of brandende rookwaar weg van brandstof en olie. De omgang met brandstoffen vereist een voorzichtige en zorgvuldige handelwijze (ontploffings- en brandgevaar).

W-2103-0508

DYNAMORIEM

Riem afstellen

Zet de motor af en open de achterdeur.

Figuur 251

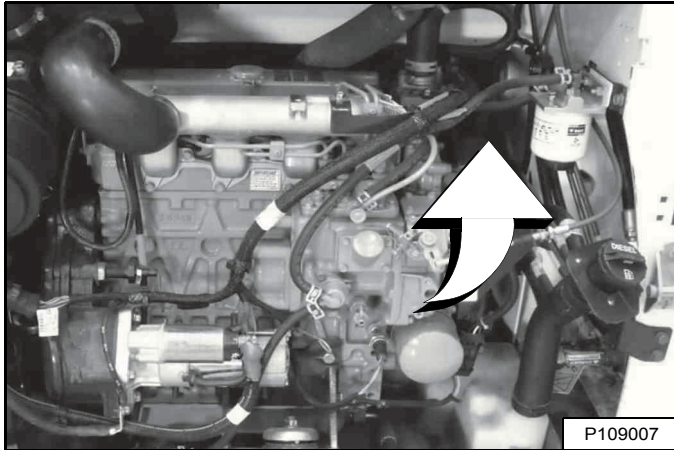

De dynamo bevindt zich achter de motor, aan de rechterkant van de lader **[Figuur 251]**.

Figuur 252

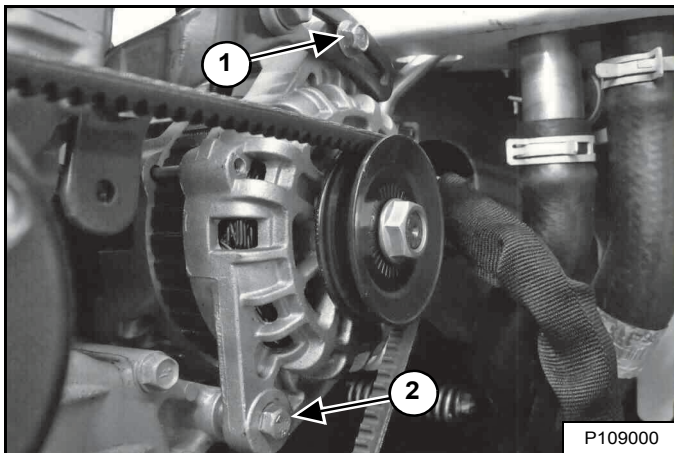

Draai de bovenste stelbout van de dynamo (item 1) en de onderste bevestigingsbout van de dynamo (item 2) los **[Figuur 252]**.

Beweeg de dynamo totdat de riem in het midden nog 8 mm (0,32 in) samengedrukt kan worden met een kracht van 66 N (15 lb.).

Draai de bovenste stelbout van de dynamo (item 1) en de onderste bevestigingsbout van de dynamo (item 2) vast **[Figuur 252]**.

Sluit de achterdeur.

Riem vervangen

Zet de motor af en open de achterdeur.

Figuur 253

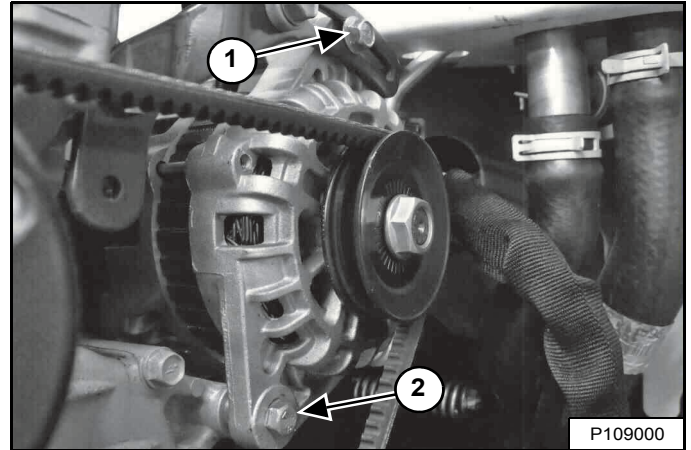

Draai de onderste bevestigingsbout van de dynamo (item 2) en de bovenste stelbout van de dynamo (item 1) los **[Figuur 253]**.

Beweeg de dynamo volledig in de richting van de motor en verwijder de riem van de poelies.

Controleer de schijven op slijtage.

Monteer een nieuwe riem.

Plaats de bovenste stelbout van de dynamo (item 1) weer terug **[Figuur 253]**.

Beweeg de dynamo totdat de riem in het midden nog 8 mm (0,32 in) samengedrukt kan worden met een kracht van 66 N (15 lb.).

Draai de bovenste stelbout van de dynamo (item 1) en de onderste bevestigingsbout van de dynamo (item 2) vast **[Figuur 253]**.

Sluit de achterdeur.

AANDRIJFRIEM

Riem afstellen

Raadpleeg het ONDERHOUDSSCHEMA voor het juiste onderhoudsinterval. (Zie ONDERHOUDSSCHEMA op pagina 122.)

Zet de motor af en open de achterdeur.

Figuur 254

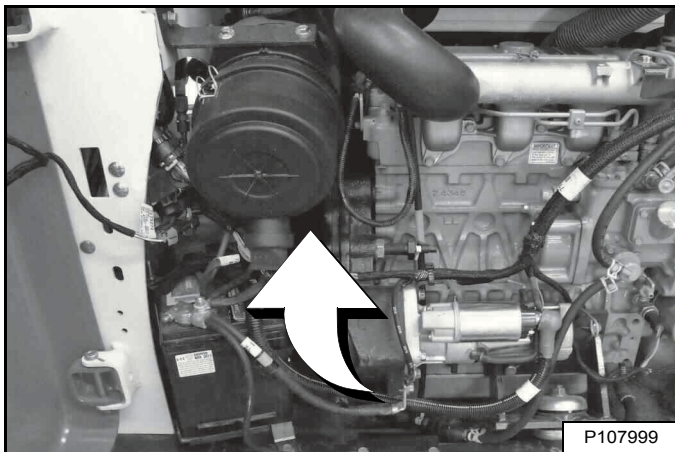

De veergeladen aandrijfspanrol bevindt zich onder de luchtreiniger [Figuur 254].

Inspectie

Figuur 255

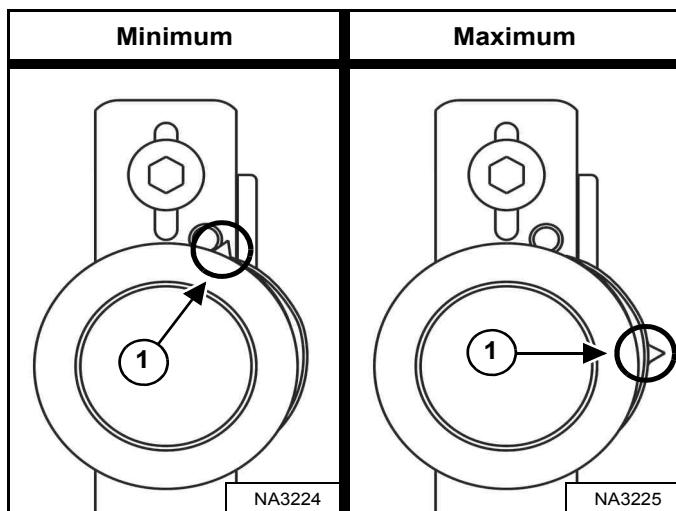

De pijl (item 1) [Figuur 255] op de veergeladen aandrijfspanrol dient tussen de getoonde twee posities te blijven voor de juiste riemspanning.

Instelling

Figuur 256

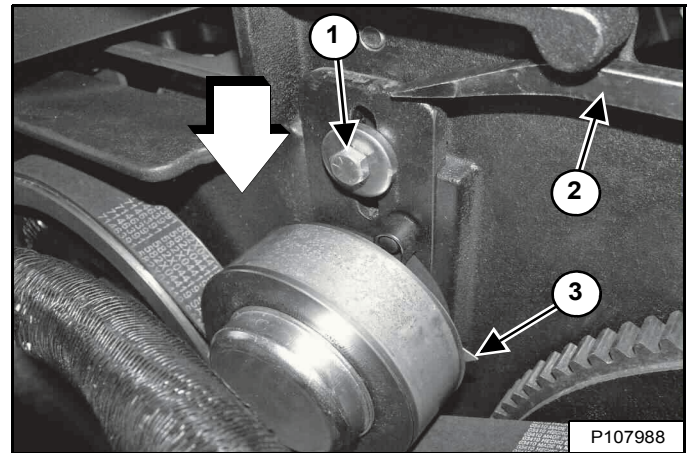

Draai de bout los van de veergeladen aandrijfspanrol (Item 1) [Figuur 256].

Druk de veergeladen aandrijfspanrol tegen de riem; gebruik daarvoor een koevoet (item 2). Het pijltje bevindt zich in een stand van 90 graden (item 3) [Figuur 256] wanneer de rol tegen de stop staat.

Zet de aandrijfrolinrichting iets omhoog zodat de aandrijfrol onder veerdruk komt en niet tegen de rol komt.

OPMERKING: Plaats de veergeladen aandrijfrol tegen de spelingstop.

Span de stelbout van de veergeladen aandrijfspanrol (item 1) [Figuur 256] aan met een aanhaalmoment van 48 - 54 N•m (35 - 40 ft.-lb.).

Sluit de achterdeur.

AANDRIJFRIEM (VERVOLG)

Riem vervangen

Zet de motor af en open de achterdeur.

Figuur 257

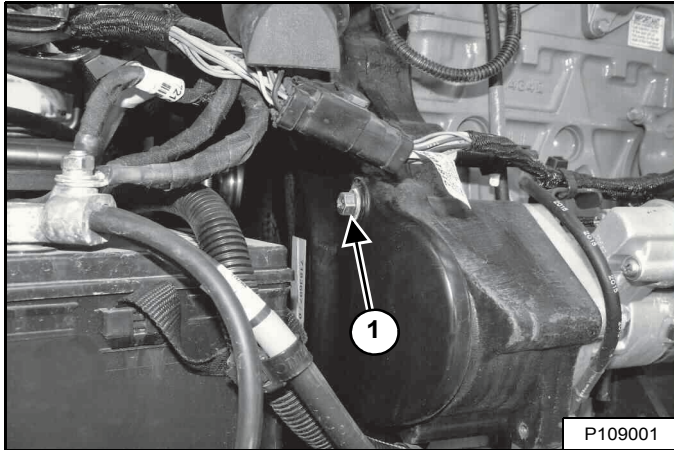

Verwijder de bout van de bescherming van de aandrijfriem (item 1) **[Figuur 257]**.

Figuur 258

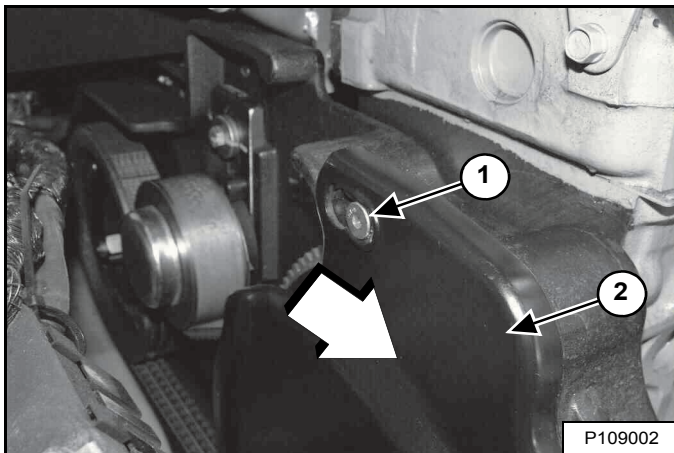

Maak de bevestigingsbouten van de aandrijfriem **NIET** los (bovenste bout weergegeven) (item 1). Schuif de aandrijfriembescherming (item 2) **[Figuur 258]** naar de achterkant van de lader om deze los te maken van de onderste en bovenste bevestigingsbouten van de bescherming.

Verwijder de bescherming van de bescherming van de aandrijfriem (item 2) **[Figuur 258]**.

Figuur 259

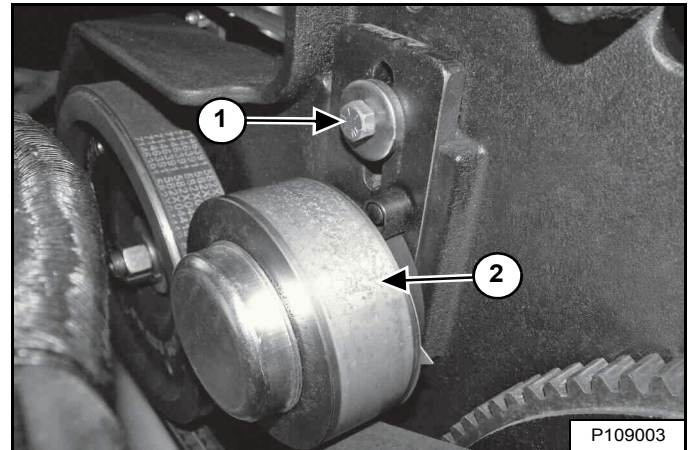

Draai de montagebout van de veergeladen aandrijfspanrol (item 1) en sta de rol (item 2) **[Figuur 259]** toe om omhoog te bewegen. Verwijder de montagebout, ring en aandrijfspanrol.

Verwijder de aandrijfriem van de poelie van de hydrostatische pomp en van het vliegwiel. Controleer de schijven op slijtage.

Monteer een nieuwe aandrijfriem.

Breng Loctite® 242 aan op de montagebout. Plaats de veergeladen aandrijfspanrol, de ring en montagebout **[Figuur 259]**.

AANDRIJFRIEM (VERVOLG)

Riem vervangen (vervolg)

Figuur 260

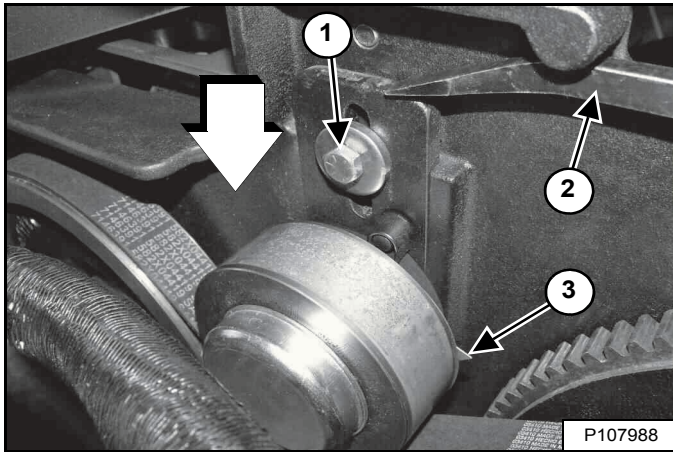

Druk de veergeladen aandrijfspanrol tegen de riem; gebruik daarvoor een koevoet (item 2). Het pijltje bevindt zich in een stand van 90 graden (item 3) [Figuur 260] wanneer de rol tegen de stop staat.

Zet de aandrijfrolinrichting iets omhoog zodat de aandrijfrol onder veerdruk komt en niet tegen de rol komt.

OPMERKING: Plaats de veergeladen aandrijfrol tegen de spelingstop.

Span de stelbout van de veergeladen aandrijfspanrol (item 1) [Figuur 260] aan met een aanhaalmoment van 48 - 54 N•m (35 - 40 ft.-lb.).

Figuur 261

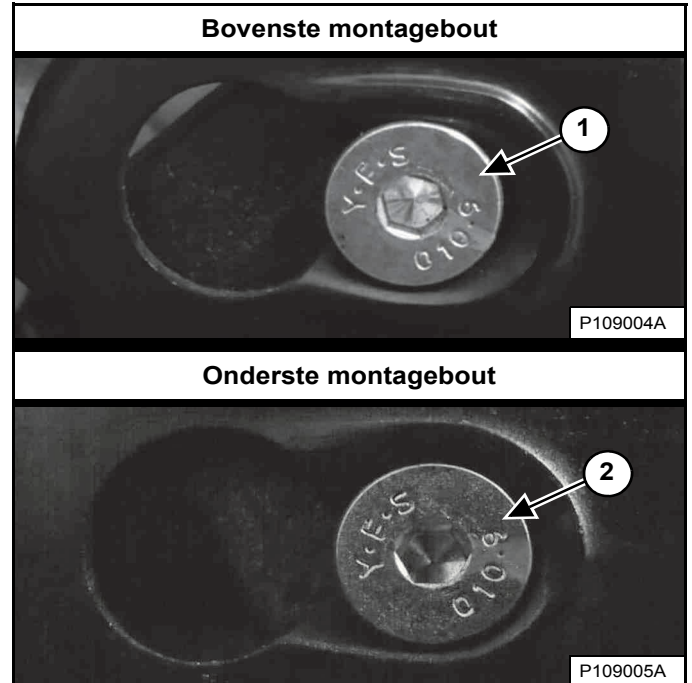

Plaats de bescherming van de aandrijfriem over de bevestigingsbouten voor deze bescherming. Schuif de bescherming van de aandrijfriem richting de voorzijde van de lader om de bescherming volledig aan de bovenste en onderste bevestigingsbouten (items 1 en 2) [Figuur 261] te hechten.

Figuur 262

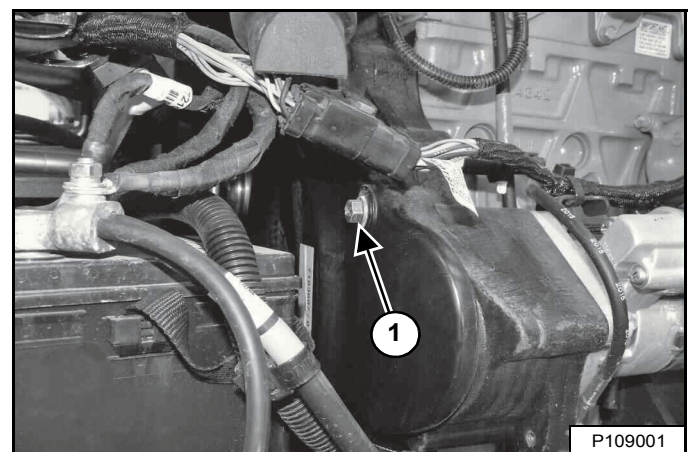

Plaats de bout van de bescherming van de aandrijfriem (item 1) [Figuur 262].

Sluit de achterdeur.



ACCUMULATOR AUTOMATISCHE RIJREGELING

De lading van de accumulator controleren

Deze machine kan uitgerust zijn met automatische rijregeling.

De stikstoflading in uw accumulator neemt na verloop van tijd af. Hierdoor vermindert de effectiviteit van de automatische rijregeling.

OPMERKING: Tekenen van verminderde stikstoflading zijn: overmatige beweging van de hefarm, verminderde prestaties van de rijregeling of verlies van de rijregeling.

Er is speciaal gereedschap en speciale uitrusting vereist om de stikstoflading in de accumulator te controleren en onderhouden.



WAARSCHUWING

ACCUMULATOR RIJREGELING GEPLAATST VLOEISTOF ONDER DRUK KAN ERNSTIG LETSEL VEROORZAKEN

Gebruik, nadat de hefarmen zijn neergelaten of nadat een goedgekeurd ondersteuningsapparaat voor de hefarm is geïnstalleerd, bypassbediening voor de hefarm gedurende 5 seconden om druk af te laten van het hefcircuit voor onderhoud.

Zie de bedienings- en onderhoudshandleiding of de onderhoudshandleiding voor instructies over de bypassbediening voor de hefarm.

W-3015-NL-0816

Raadpleeg uw Bobcat dealer voor onderhoud als u denkt dat de accumulatorlading voor de automatische rijregeling laag is.

DE LADER SMEREN

Smeerpunten

Raadpleeg het ONDERHOUDSSCHEMA voor het juiste onderhoudsinterval. (Zie ONDERHOUDSSCHEMA op pagina 122.)

Noteer de bedrijfsuren wanneer u de Bobcat-lader smeert.

Gebruik voor het smeren van de lader altijd universeel smeervet op lithiumbasis van een goede kwaliteit. Breng smeervet aan tot het overtollige vet zichtbaar is.

Verwijder het aanbouwdeel van de lader. (Zie Het aanbouwdeel installeren en verwijderen (Bob-Tach-hendel) op pagina 107.) **OF** (Zie Het aanbouwdeel installeren en verwijderen (hydraulische Bob-Tach) op pagina 110.)

Leg de motor stil.

Figuur 263

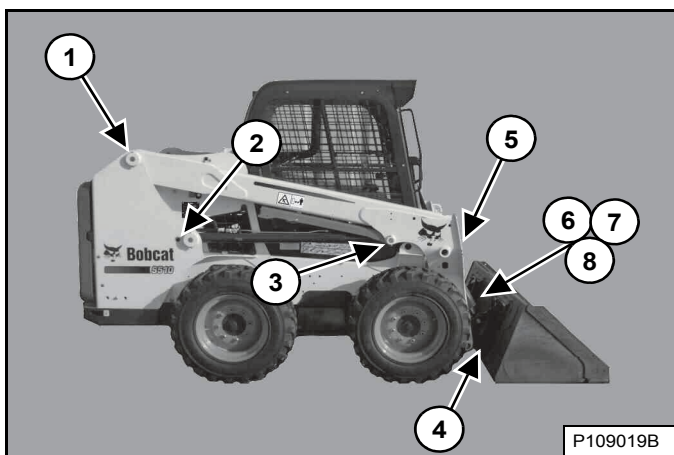

De smerplaatsen [Figuur 263] worden in de volgende afbeeldingen duidelijker getoond.

Smeer de volgende punten:

Figuur 264

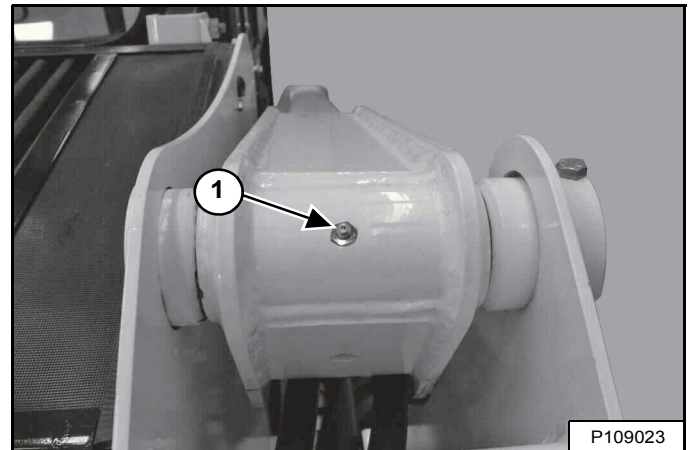

1. Scharnierpen van de hefarm (beide zijden) (2) [Figuur 264].

Figuur 265

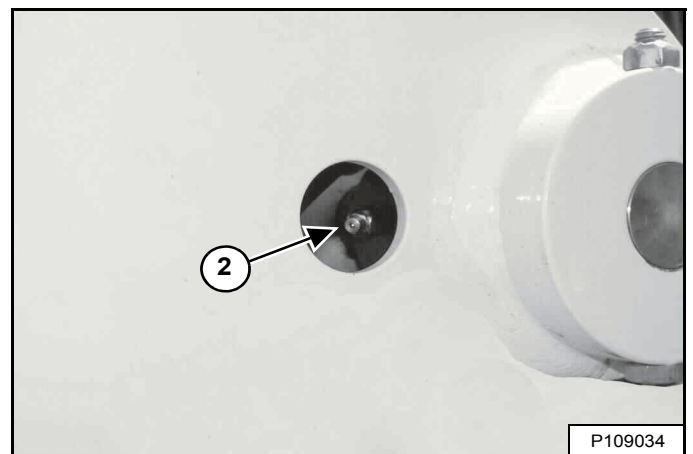

2. Basiskant van de hefcilinder (beide zijden) (2) [Figuur 265].

SMERING VAN DE LADER (VERVOLG)

Smeerpunten (vervolg)

Figuur 266

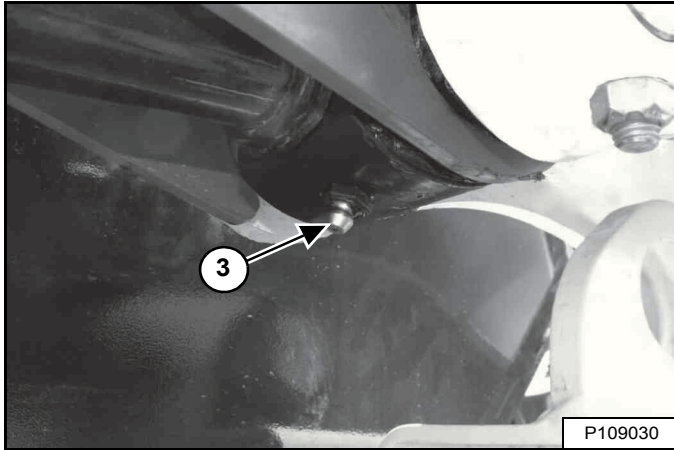

3. Stangeinde van de hefcilinder (beide zijden) (2) [Figuur 266].

Figuur 267

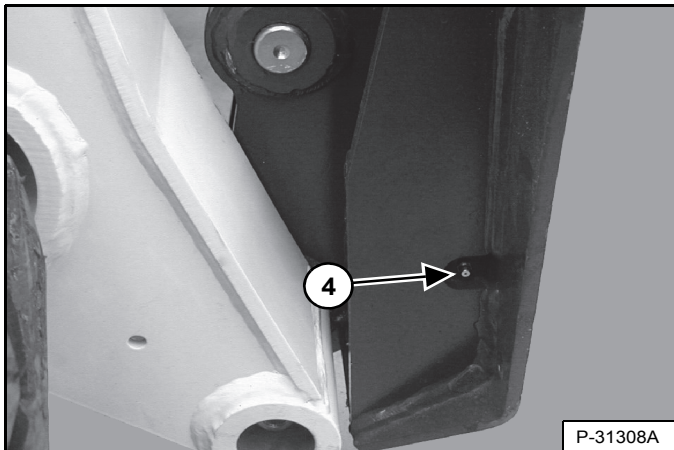

4. Bob-Tach wig (beide zijden) (2) [Figuur 267].

Figuur 268

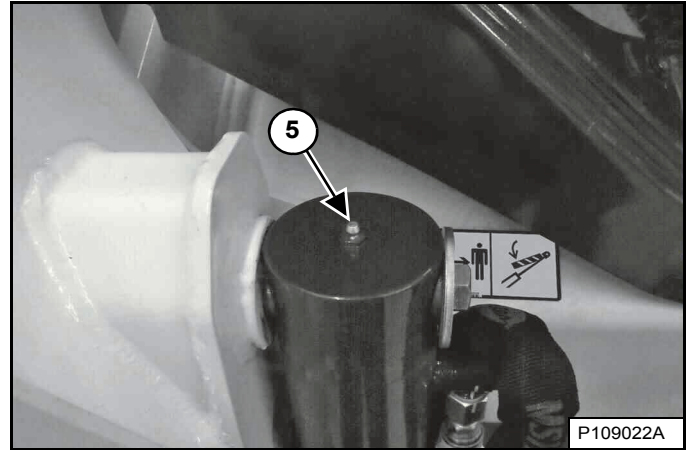

5. Bodemzijde van de kipcilinder (beide zijden) (2) [Figuur 268].

Figuur 269

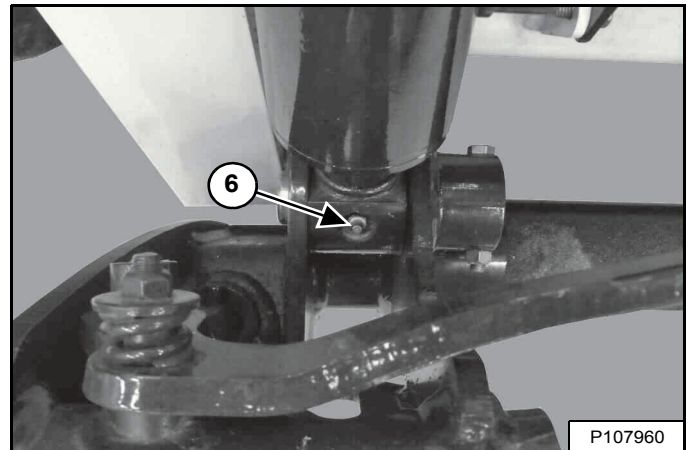

6. Stangzijde van de kipcilinder (beide zijden) (2) [Figuur 269].

SMERING VAN DE LADER (VERVOLG)

Smeerpunten (vervolg)

Figuur 270

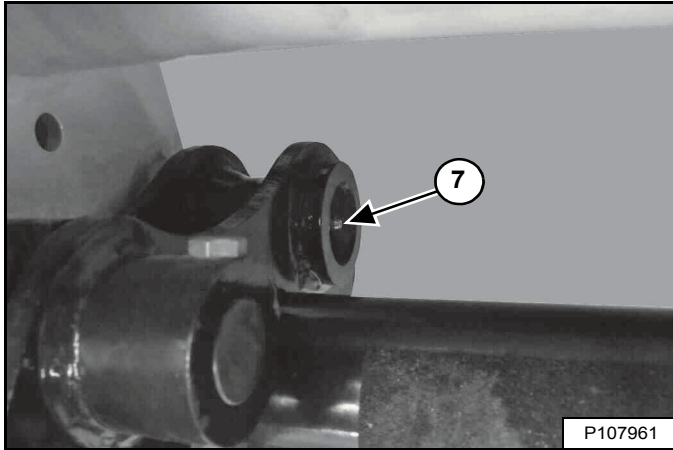

7. Scharnierpen van de Bob-Tach (beide zijden) (2) [Figuur 270].

Indien voorzien van Power Bob-Tach

Figuur 271

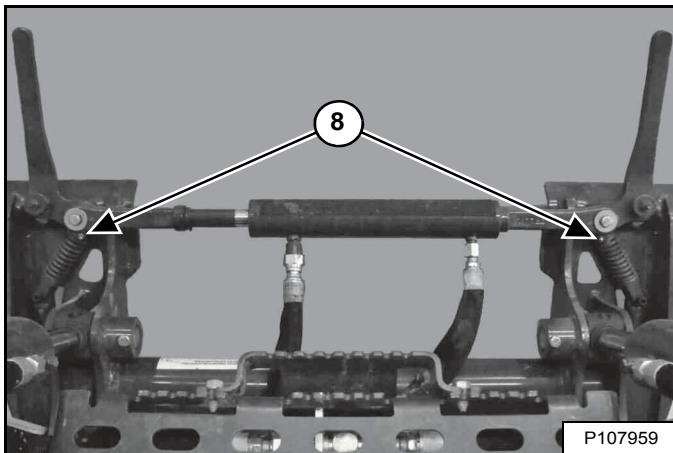

8. Power Bob-Tach hydraulische cilinder (2) [Figuur 271].

SCHARNIERPENNEN

Controle en onderhoud

Figuur 272

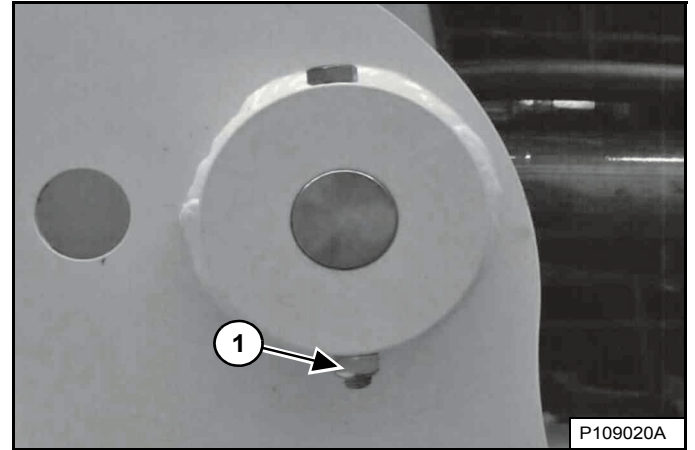

Alle scharnierpennen van hefarmen en cilinders hebben een grote pen die op haar plaats wordt gehouden door een borgbout en een borgmoer (item 1) [Figuur 272].

Controleer of de borgmoeren vastgedraaid zijn met een aanhaalmoment van 48 - 54 N•m (35 - 40 ft.-lb.).

BOB-TACH (HENDEL)

Controle en onderhoud

Figuur 273

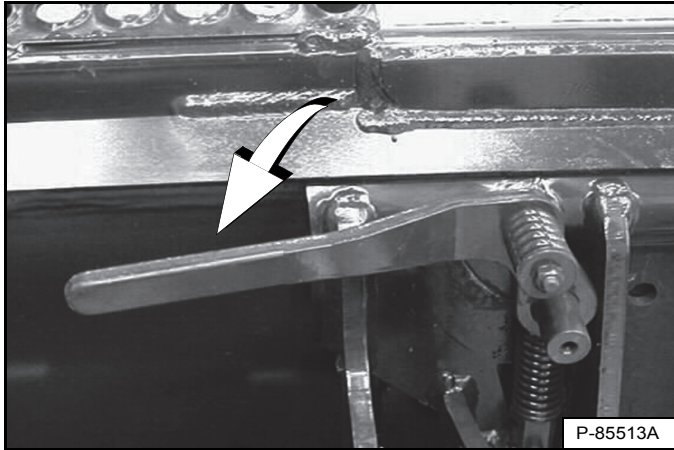

Beweeg de Bob-Tach-hendels naar onder om de wiggen in te schakelen [Figuur 273].

De hendels en wiggen moeten ongehinderd kunnen bewegen.



WAARSCHUWING

VOORKOM LETSEL OF LEVENSGEVAAR

De Bob-Tach-wiggen moeten door de openingen in het montageframe van het aanbouwdeel steken. De hendels moeten volledig omlaag zijn en vergrendeld. Als de wiggen niet goed vast zitten, kan het aanbouwdeel loskomen.

W-2715-0208

Figuur 274

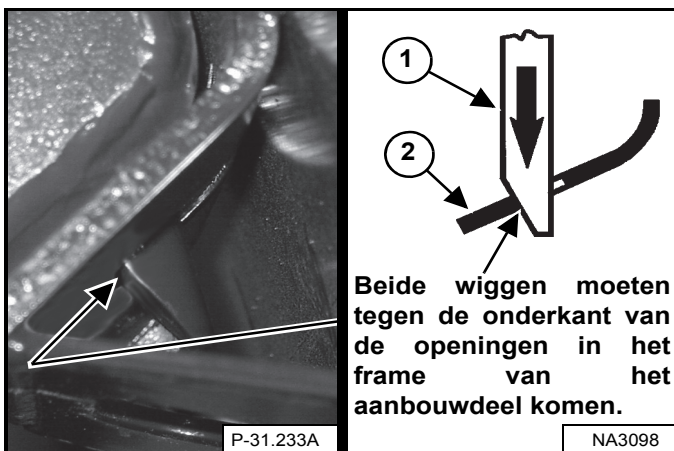

De wiggen (item 1) [Figuur 274] moeten door de openingen in het montageframe van het aanbouwdeel steken.

De veergeladen wiggen (item 1) moeten de onderrand van de openingen in het montageframe van het aanbouwdeel (item 2) [Figuur 274] raken.

Indien de wiggen de onderkant van de gaten niet raken [Figuur 274], zal het aanbouwdeel losraken en kan het loskomen van de Bob-Tach.

Figuur 275

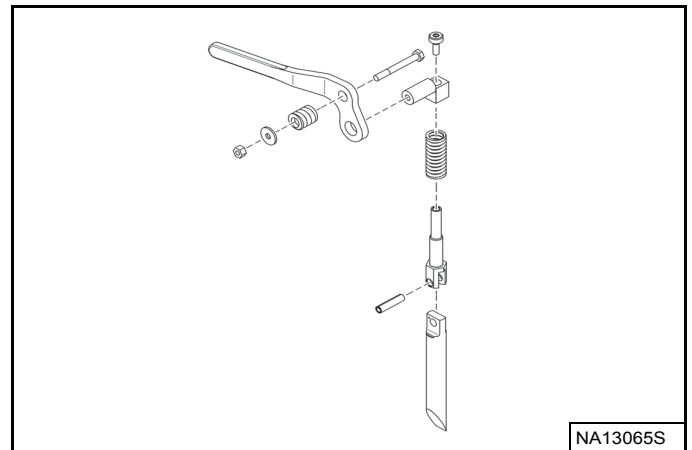

Inspecteer het montageframe op het aanbouwdeel en de Bob-Tach, de koppelingen en de wiggen op overdadige slijtage en schade [Figuur 275]. Vervang alle beschadigde, misvormde of ontbrekende onderdelen. Zorg dat alle bevestigingen strak zijn vastgezet.

Controleer op scheurvorming in de lasnaden. Neem contact op met uw Bobcat-dealer voor reparaties of vervangende onderdelen.

Smeer de wiggen. (Zie ONDERHOUDSSHEMA op pagina 122.) en (Zie DE LADER SMEREN op pagina 177.)

BOB-TACH (POWER)

Deze machine kan met een Power Bob-Tach zijn uitgerust.

Controle en onderhoud

Figuur 276

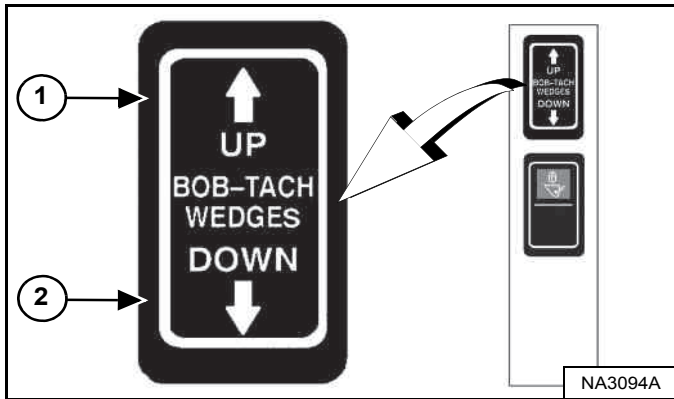

Duw tegen de schakelaar BOBTACH "WIGGEN OMHOOG" (item 1) en houd vast tot de wiggen helemaal omhoog staan. Duw tegen de schakelaar BOBTACH "WIGGEN OMLAAG" (item 2) [Figuur 276] en houd vast tot de wiggen helemaal omhoog staan.

De hendels en wiggen moeten ongehinderd kunnen bewegen.



WAARSCHUWING

VOORKOM LETSEL OF LEVENSGEVAAR

De Bob-Tach-wiggen moeten door de openingen in het montageframe van het aanbouwdeel steken. De hendels moeten helemaal omlaag en vergrendeld zijn. Als de wiggen niet goed vast zitten, kan het aanbouwdeel loskomen.

W-2715-0208

Figuur 277

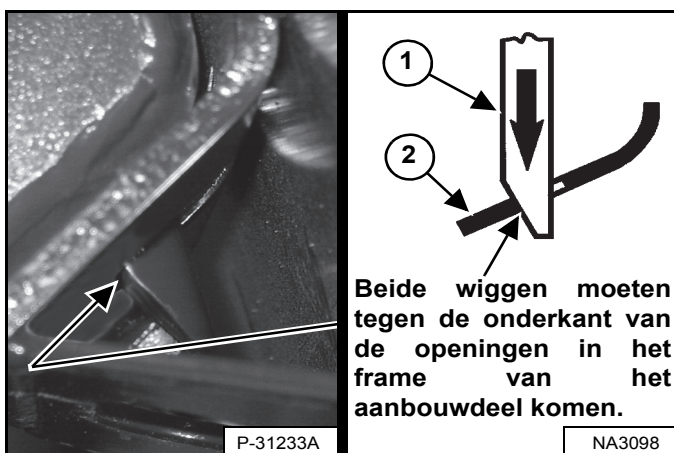

De wiggen (item 1) [Figuur 277] moeten door de openingen in het montageframe van het aanbouwdeel steken.

De veergeladen wiggen (item 1) moeten de onderrand van de openingen in het montageframe van het aanbouwdeel (item 2) [Figuur 277] raken.

Indien de wiggen de onderkant van de gaten niet raken [Figuur 277], zal het aanbouwdeel losraken en kan het loskomen van de Bob-Tach.

Figuur 278

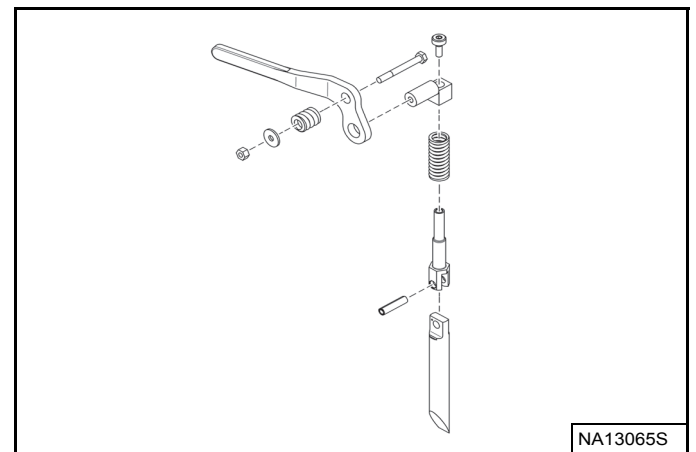

Inspecteer het montageframe op het aanbouwdeel en de Bob-Tach, de koppelingen en de wiggen op overdadige slijtage en schade [Figuur 278]. Vervang alle beschadigde, misvormde of ontbrekende onderdelen. Zorg dat alle bevestigingen strak zijn vastgezet.

Controleer op scheurvorming in de lasnaden. Neem contact op met uw Bobcat-dealer voor reparaties of vervangende onderdelen.

Smeer de wiggen. (Zie ONDERHOUDSSCHEMA op pagina 122.) en (Zie DE LADER SMEREN op pagina 177.)



OPSLAAN EN WEER IN GEBRUIK NEMEN VAN DE LADER

Opslag

U kunt besluiten om uw Bobcat-lader gedurende een lange periode op te slaan. Voer voor het opslaan van uw lader de onderstaande procedure uit:

- Maak de lader grondig schoon, inclusief de motorruimte.
- Smeer de lader.
- Vervang versleten of beschadigde onderdelen.
- Parkeer de lader op een droge beschutte plaats.
- Laat de hefarmen helemaal zakken en plaats de laadbak plat op de grond.
- Plaats blokken onder het frame om het gewicht van de banden te halen.
- Smeer vet op alle onbedekte cilinderstangen.
- Giet brandstofstabilisator in de brandstoftank en laat de motor enkele minuten draaien om de stabilisator naar de pomp en de brandstofinjectoren te laten vloeien.

Leef de volgende richtlijnen na indien biodieselmengsel wordt gebruikt:

Maak de brandstoftank leeg, vul hem met 100% minerale diesel, voeg brandstofstabilisator bij en laat de motor gedurende minstens 30 minuten draaien.

- Tap het koelsysteem af en spoel het. Vul opnieuw met voorgemengd koelmiddel.
- Vervang alle vloeistoffen en filters (motor, hydraulisch/hydrostatisch systeem).
- Vervang luchtfilter en verwarmingsfilters.
- Zet alle bedieningsorganen in NEUTRALE stand.
- Verwijder de accu. Controleer of het elektrolytniveau voldoende is en laad dan de accu op. Bewaar de accu op een koele, droge, vorstvrije plek en laad de accu tijdens de opslagtermijn regelmatig op.
- Dek de opening van de uitlaatpijp af.
- Breng een bord op de machine aan om aan te duiden dat zij is opgeslagen.

Weer in gebruik nemen

Voer na de opslagperiode van de Bobcat-lader onderstaande procedures uit om de lader weer in werking te stellen:

- Controleer het peil van de motorolie en de hydrauliekvloeistof; controleer het koelmiddelniveau.
- Monteer een volledig opgeladen accu.
- Verwijder vet van onbedekte cilinderstangen.
- Controleer de spanning van alle riemen.
- Controleer of alle afdekplaten en beschermingen zijn aangebracht.
- Smeer de lader.
- Controleer de bandenspanning en haal de blokken onder het frame vandaan.
- Verwijder de afdekking van de opening van de uitlaatpijp af.
- Start de motor en laat hem enkele minuten draaien terwijl u de instrumentenpanelen en systemen controleert of alles goed werkt.
- Bedien de machine, controleer de goede werking.
- Leg de motor stil en controleer op lekken. Repareer indien nodig.



SYSTEEMINSTELLINGEN EN ANALYSE

DIAGNOSTISCHE SERVICECODES	184
Weergave servicecodes	184
Lijst met servicecodes	185
INSTELLING BEDIENINGSPANEEL	191
Rechterpaneel (Deluxe-instrumentenpaneel)	191
WACHTWOORD INSTELLEN (SLEUTELVRIJ STARTPANEEL)	195
Wachtwoordbeschrijving	195
Veranderen van het eigenaarswachtwoord	195
Functie wachtwoorduitschakeling	195
WACHTWOORD INSTELLEN (DELUXE INSTRUMENTENPANEEL)	196
Wachtwoordbeschrijving	196
Het eigenaarswachtwoord veranderen	196
Veranderen van gebruikerswachtwoorden	197
Functie wachtwoorduitschakeling	197
ONDERHOUDSKLOK	198
Beschrijving	198
Instelling	198
Resetten	198

DIAGNOSTISCHE SERVICECODES

Weergave servicecodes

De servicecodes helpen uw dealer om problemen aan de machine te identificeren en te verhelpen.

Linker paneel

Figuur 279



Druk op de informatietoets (item 2) totdat de servicecode op het gegevensdisplay (item 1) [Figuur 279] wordt getoond. Als er meer dan één servicecode is, worden de codes na elkaar op het gegevensdisplay weergegeven.

Als er geen servicecode is, ziet u [GEEN] [Figuur 279].

OPMERKING: Gecorrodeerde of losse aardverbindingen kunnen talrijke servicecodes en/of abnormale symptomen veroorzaken. Als alle lampjes op het instrumentenpaneel knipperen, het geluidsalarm in werking treedt en de voor- en achterlichten knipperen, kan dat duiden op een slechte aardverbinding. Dezelfde symptomen kunnen optreden bij te lage spanning, bijvoorbeeld doordat de accukabels loszitten of tekenen van corrosie vertonen. Als u deze symptomen waarneemt, controleer dan eerst de aardverbindingen en de positieve kabels.

Deluxe-instrumentenpaneel

Het optionele Deluxe instrumentenpaneel biedt een bijkomende weergave van de servicecodes en omvat een korte beschrijving.

De laatste 40 codes die zijn opgeslagen in geschiedenis kunnen ook worden weergegeven met het Deluxe instrumentenpaneel.

	<p>Druk herhaalde malen op een scroll-knop (item 1) tot het schermicoon Actieve waarschuwingen (inzet) gemarkeerd is.</p>
	<p>Het ACTIEVE WAARSCHUWINGEN-scherm geeft de actieve servicecodes weer. Druk op [9] om de volgende code weer te geven als er meer dan één servicecode aanwezig is. Druk op [4] om de geschiedenis van de servicecodes weer te geven.</p>
	<p>Het scherm WAARSCHUWINGSGESCHIEDENIS bevat de volgende elementen: servicecode (CODE), stand van de uurmeter ten tijde van de fout (HOOR) en de gebruiker (USER) die was ingelogd om de machine te besturen.</p>
<p>Druk op [9] om de volgende 8 servicecodes weer te geven.</p>	
<p>In totaal kunnen 40 codes worden opgeslagen. Wanneer meer dan 40 codes voorkomen, verdwijnt de oudste code en komt de nieuwste code in positie nr. 1.</p>	
	<p>Druk voor meer informatie op het lijstnummer naast de servicecode. Druk op de linker scroll-knop om één scherm terug te gaan.</p>

DIAGNOSTISCHE SERVICECODES (VERVOLG)

Lijst met servicecodes

Figuur 280

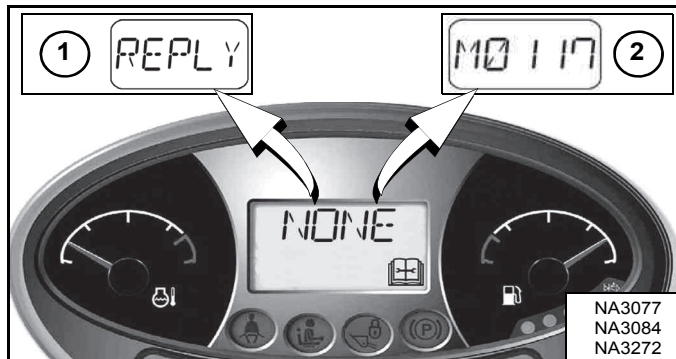

Servicecodes kunnen een woord (item 1) of een getal zijn (item 2) [Figuur 280].

De volgende FOUT-woorden kunnen worden afgebeeld:

[REPLY] Geen communicatie tussen één of beide instrumentenpanelen en de controller.

[CODE] De controller vraagt om een wachtwoord. (Alleen sleutelvrije startpaneel en Deluxe-instrumentenpaneel.)

[ERROR] Het verkeerde wachtwoord werd ingevoerd. (Alleen sleutelvrije startpaneel en Deluxe-instrumentenpaneel.)

[SHTDN] Er is iets gebeurd waardoor de machine moet worden uitgeschakeld.

[DOOR] De cabinedeur staat open. (Hef- en kippfuncties werken niet.)

[RFOFF] Omkeerbare ventilator is uitgeschakeld. (Zie Omkeerbare ventilator op pagina 83.)

CODE	BESCHRIJVING	CODE	BESCHRIJVING
A0618	Wielsnelheid buiten bereik	A8307	ACD output 'D' open kring
A3623	ACD niet geprogrammeerd	A8332	ACD output 'D' overstroom
A4621	5 V-sensorvoeding te hoog	A8402	ACD output 'E' foutief AAN
A4622	5 V-sensorvoeding te laag	A8403	ACD output 'E' foutief UIT
A4721	8 V-sensorvoeding te hoog	A8405	ACD output 'E' kortsluiting naar accu
A4722	8 V-sensorvoeding te laag	A8406	ACD-output 'E' kortsluiting naar massa
A7701	Machinesleutel actief	A8407	ACD output 'E' open kring
A7901	E-stop actief	A8432	ACD output 'E' overstroom
A8002	ACD output 'A' foutief AAN	A8502	ACD output 'F' foutief AAN
A8003	ACD output 'A' foutief UIT	A8503	ACD output 'F' foutief UIT
A8005	ACD output 'A' kortsluiting naar accu	A8505	ACD output 'F' kortsluiting naar accu
A8006	ACD output 'A' kortsluiting naar massa	A8506	ACD output 'F' kortsluiting naar massa
A8007	ACD output 'A' open kring	A8507	ACD output 'F' open kring
A8032	ACD output 'A' overstroom	A8532	ACD output 'F' overstroom
A8102	ACD output 'B' foutief AAN	A8602	ACD output 'G' foutief AAN
A8103	ACD output 'B' foutief UIT	A8603	ACD output 'G' foutief UIT
A8105	ACD output 'B' kortsluiting naar accu	A8605	ACD output 'G' kortsluiting naar accu
A8106	ACD output 'B' kortsluiting naar massa	A8606	ACD output 'G' kortsluiting naar massa
A8107	ACD output 'B' open kring	A8607	ACD output 'G' open kring
A8132	ACD output 'B' overstroom	A8702	ACD output 'H' foutief AAN
A8202	ACD output 'C' foutief AAN	A8703	ACD output 'H' foutief UIT
A8203	ACD output 'C' foutief UIT	A8705	ACD output 'H' kortsluiting naar accu
A8205	ACD output 'C' kortsluiting naar accu	A8706	ACD-output 'H' kortsluiting naar massa
A8206	ACD-output 'C' kortsluiting naar massa	A8707	ACD output 'H' open kring
A8207	ACD output 'C' open kring	A8802	Achteruitsolenoïde foutief AAN
A8232	ACD output 'C' overstroom	A8803	Achteruitsolenoïde foutief UIT
A8302	ACD output 'D' foutief AAN		
A8303	ACD output 'D' foutief UIT	D3905	X-as linker joystick niet in NEUTRALE stand
A8305	ACD output 'D' kortsluiting naar accu	D3907	Y-as linker joystick niet in NEUTRALE stand
A8306	ACD-output 'D' kortsluiting naar massa	D4007	Y-as rechter joystick niet in NEUTRALE stand



DIAGNOSTISCHE SERVICECODES (VERVOLG)

Lijst servicecodes (vervolg)

CODE	BESCHRIJVING	CODE	BESCHRIJVING
D7501	Informatiefout CAN joystick (aandrijving)	D7546	Aandrijvingssoleñoïde rechts achteruit foutief AAN (aandrijving)
D7504	Geen communicatie van aandrijvingscontroller (aandrijving)	D7547	Stuurinrichting uitschuiven rechtsvoor kortgesloten naar accu (aandrijving)
D7505	X-as linkerjoystick niet in NEUTRALE stand (aandrijving)	D7548	Stuurinrichting uitschuiven linksvoor kortgesloten naar accu (aandrijving)
D7507	Y-as linkerjoystick niet in NEUTRALE stand (aandrijving)	D7549	Stuurinrichting uitschuiven rechtsachter kortgesloten naar accu (aandrijving)
D7508	Y-as rechterjoystick niet in NEUTRALE stand (aandrijving)	D7550	Stuurinrichting uitschuiven linksachter kortgesloten naar accu (aandrijving)
D7509	Schakelaar bedieningsmodus kortgesloten naar massa of accu (aandrijving)	D7551	Druk stuurinrichting kortgesloten naar accu (aandrijving)
D7510	Onjuiste joysticks geïnstalleerd (aandrijving)	D7552	Achteruitrijalarm foutief AAN (aandrijving)
D7511	Linkersnelheidsconnector niet aangesloten (aandrijving)	D7553	Aandrijvingssoleñoïde links vooruit foutief UIT (aandrijving)
D7512	Rechtersnelheidsconnector niet aangesloten (aandrijving)	D7554	Aandrijvingssoleñoïde links achteruit foutief UIT (aandrijving)
D7513	Sensor wielvlucht rechts vooraan zit vast (aandrijving)	D7555	Aandrijvingssoleñoïde rechts vooruit foutief UIT (aandrijving)
D7514	Sensor wielvlucht links vooraan zit vast (aandrijving)	D7556	Aandrijvingssoleñoïde rechts achteruit foutief UIT (aandrijving)
D7515	Sensor wielvlucht rechts achteraan zit vast (aandrijving)	D7557	Stuurinrichting uitschuiven rechtsvoor kortgesloten naar massa (aandrijving)
D7516	Sensor wielvlucht links achteraan zit vast (aandrijving)	D7558	Stuurinrichting intrekken rechtsvoor kortgesloten naar massa (aandrijving)
D7517	Linkertuimelschijf niet in NEUTRALE stand (aandrijving)	D7559	Stuurinrichting uitschuiven linksvoor kortgesloten naar massa (aandrijving)
D7518	Rechtertuimelschijf niet in NEUTRALE stand (aandrijving)	D7560	Stuurinrichting intrekken linksvoor kortgesloten naar massa (aandrijving)
D7519	X-as linkerjoystick te hoog (aandrijving)	D7561	Stuurinrichting uitschuiven rechtsachter kortgesloten naar massa (aandrijving)
D7521	Y-as linkerjoystick te hoog (aandrijving)	D7562	Stuurinrichting intrekken rechtsachter kortgesloten naar massa (aandrijving)
D7522	Y-as rechterjoystick te hoog (aandrijving)	D7563	Stuurinrichting uitschuiven linksachter kortgesloten naar massa (aandrijving)
D7523	Sensor wielvlucht rechts vooraan te hoog (aandrijving)	D7564	Stuurinrichting intrekken linksachter kortgesloten naar massa (aandrijving)
D7524	Sensor wielvlucht links vooraan te hoog (aandrijving)	D7565	Druk stuurinrichting kortgesloten naar massa (aandrijving)
D7525	Sensor wielvlucht rechts achteraan te hoog (aandrijving)	D7566	Achteruitrijalarm foutief UIT (aandrijving)
D7526	Sensor wielvlucht links achteraan te hoog (aandrijving)	D7567	Geen communicatie van Bobcat-controller (aandrijving)
D7527	Linkertuimelschijf uit positie (aandrijving)	D7568	Vluchtsensors niet gekalibreerd (aandrijving)
D7528	Rechtertuimelschijf uit positie (aandrijving)	D7569	Accuspanning te hoog (aandrijving)
D7529	X-as linkerjoystick te laag (aandrijving)	D7570	Stroomstoring (aandrijving) (treedt ook op na software-updates)
D7531	Y-as linkerjoystick te laag (aandrijving)	D7571	Accuspanning te laag (aandrijving)
D7532	Y-as rechterjoystick te laag (aandrijving)	D7572	Aandrijfpomp niet gekalibreerd
D7533	Sensor wielvlucht rechts vooraan te laag (aandrijving)	D7573	Schakelaar bedieningsmodus omgegooid tijdens bediening (aandrijving)
D7534	Sensor wielvlucht links vooraan te laag (aandrijving)	D7574	Onbevolen beweging snelheid rechterwiel (aandrijving)
D7535	Sensor wielvlucht rechts achteraan te laag (aandrijving)	D7575	Onbevolen beweging snelheid linkerwiel (aandrijving)
D7536	Sensor wielvlucht links achteraan te laag (aandrijving)	D7576	Geen communicatie van ACS-controller (aandrijving)
D7537	5 V-sensorvoeding1 te laag (aandrijving)	D7577	Linkersnelheidssensor te hoog (aandrijving)
D7538	5 V-sensorvoeding2 te laag (aandrijving)	D7578	Rechtersnelheidssensor te hoog (aandrijving)
D7539	Sensor linkertuimelschijf te hoog (aandrijving)	D7579	Linkersnelheidssensor te laag (aandrijving)
D7540	Sensor linkertuimelschijf te laag (aandrijving)	D7580	Rechtersnelheidssensor te laag (aandrijving)
D7541	Sensor rechtertuimelschijf te hoog (aandrijving)	D7581	Stuurinrichting intrekken rechtsvoor kortgesloten naar accu (aandrijving)
D7542	Sensor rechtertuimelschijf te laag (aandrijving)	D7582	Stuurinrichting intrekken linksvoor kortgesloten naar accu (aandrijving)
D7543	Aandrijvingssoleñoïde links vooruit foutief AAN (aandrijving)	D7583	Stuurinrichting intrekken rechtsachter kortgesloten naar accu (aandrijving)
D7544	Aandrijvingssoleñoïde links achteruit foutief AAN (aandrijving)	D7584	Stuurinrichting intrekken linksachter kortgesloten naar accu (aandrijving)
D7545	Aandrijvingssoleñoïde rechts vooruit foutief AAN (aandrijving)	D7585	5 V-sensorvoeding1 te hoog (aandrijving)



DIAGNOSTISCHE SERVICECODES (VERVOLG)

Lijst servicecodes (vervolg)

CODE	BESCHRIJVING	CODE	BESCHRIJVING
D7586	5 V-sensorvoeding 2 te hoog (aandrijving)	H2307	Open circuit output bodem achteraan
D7587	Update van aandrijvingssoftware vereist	H2332	Overstroom output bodem achteraan
D7588	Geschakeld vermogensrelais zit vast in ON-stand (aandrijving)	H2405	Output stang achteraan kortgesloten naar accu
D7589	Geschakeld vermogen foutief UIT (aandrijving)	H2406	Output stang achteraan kortgesloten naar massa
D7590	Aandrijvingskalibratie uitgevoerd	H2407	Open circuit output stang achteraan
D7591	Sensor linkertuimelplaat omgekeerd (aandrijving)	H2432	Overstroom output stang achteraan
D7592	Sensor rechertuimelplaat omgekeerd (aandrijving)	H2505	Wisselklep #2 kortgesloten naar accu
D7593	Sensor rechtersnelheid reageert niet (aandrijving)	H2506	Wisselklep #2 kortgesloten naar massa
D7594	Sensor linkersnelheid reageert niet (aandrijving)	H2507	Open circuit wisselklep #2
D7595	Linkersnelheidssensor achteruitrichting (aandrijving)	H2605	Output bodem vooraan kortgesloten naar accu
D7596	Rechtersnelheidssensor achteruitrichting (aandrijving)	H2606	Output bodem vooraan kortgesloten naar massa
D7597	Aandrijvingscontroller geprogrammeerd	H2607	Open circuit output bodem vooraan
D7598	Aandrijvingscontroller in kalibratiemodus	H2632	Overstroom output bodem vooraan
D7599	AWS-controller in kalibratiemodus wielstand (aandrijving)	H2705	Output stang vooraan kortgesloten naar accu
		H2706	Output stang vooraan kortgesloten naar massa
H1221	Rechterduimschakelaar te hoog	H2707	Open circuit output stang vooraan
H1222	Rechterduimschakelaar te laag	H2732	Overstroom output stang vooraan
H1224	Rechterduimschakelaar niet in NEUTRALE stand	H2805	Wisselklep kortgesloten naar accu
H1321	Linkerduimschakelaar te hoog	H2806	Wisselklep kortgesloten naar massa
H1322	Linkerduimschakelaar te laag	H2807	Open circuit wisselklep
H1324	Linkerduimschakelaar niet in NEUTRALE stand	H2905	High-flow kortgesloten naar accu
H1421	Druk hefbasis te hoog	H2906	High-flow kortgesloten naar massa
H1422	Druk hefbasis te laag	H2907	Open circuit high-flow
H1502	Output ride control foutief AAN	H2932	Overstroom high-flow
H1503	Output ride control foutief UIT	H3028	Storing in controllergeheugen
H1507	Open circuit output ride control	H3128	Stroomstoring
H1528	Outputstoring ride control	H3648	Fout door meerdere ACD-conflicten
H1602	Relais ride control foutief AAN	H3904	Fout in linkerjoystick
H1603	Relais ride control foutief UIT	H3912	Duimschakelaar linkerjoystick niet in NEUTRALE stand
H2005	Boost-solenoïde kortgesloten naar accu	H3913	Geen communicatie met greep van linker joystick
H2006	Boost-solenoïde kortgesloten naar massa	H3916	Geen communicatie met linkerjoystick
H2007	Boost-solenoïde kortgesloten open kring	H3928	Interne fout linkerjoystick
H2032	Boost-solenoïde overstroom	H3948	Meerdere fout linker joystick
H2105	Solenoïde omgekeerde ventilator kortgesloten naar accu	H4004	Fout in rechterjoystick
H2106	Solenoïde omgekeerde ventilator kortgesloten naar aarding	H4012	Duimschakelaar rechterjoystick niet in NEUTRALE stand
H2107	Open circuit solenoïde omgekeerde ventilator	H4013	Geen communicatie met greep van rechter joystick
H2132	Overstroom solenoïde omgekeerde ventilator	H4016	Geen communicatie met rechterjoystick
H2005	Boost-solenoïde kortgesloten naar accu	H4028	Interne fout rechterjoystick
H2006	Boost-solenoïde kortgesloten naar massa	H4048	Meerdere fout rechter joystick
H2007	Boost-solenoïde kortgesloten open kring	H4302	Claxon fout AAN
H2032	Boost-solenoïde overstroom	H4303	Claxon fout UIT
H2305	Output bodem achteraan kortgesloten naar accu	H4423	Hulphydrauliek niet geprogrammeerd
H2306	Output bodem achteraan kortgesloten naar massa	H4497	Hulpcontroller geprogrammeerd



DIAGNOSTISCHE SERVICECODES (VERVOLG)

Lijst servicecodes (vervolg)

CODE	BESCHRIJVING	CODE	BESCHRIJVING
H4502	Rechterknipperlicht foutief AAN	M0710	Temperatuur hydraulische vloeistof te hoog
H4503	Rechterknipperlicht foutief UIT	M0711	Temperatuur hydraulische vloeistof extreem hoog
H4602	Linkerknipperlicht foutief AAN	M0715	Temperatuur hydraulische vloeistof op uitschakelniveau
H4603	Linkerknipperlicht foutief UIT	M0721	Temperatuur hydraulische vloeistof te hoog (buiten bereik)
H4721	8 V-sensorvoeding te hoog	M0722	Temperatuur hydraulische vloeistof te laag (buiten bereik)
H4722	8 V-sensorvoeding te laag	M0810	Temperatuur motorkoelvloeistof te hoog
H4821	5 V-sensorvoeding te hoog	M0811	Temperatuur motorkoelvloeistof extreem hoog
H4822	5 V-sensorvoeding te laag	M0815	Temperatuur motorkoelvloeistof op uitschakelniveau
H7404	Geen communicatie met hoofdcontroller	M0821	Temperatuur motorkoelvloeistof buiten bereik hoog
H9004	Druk op om de lader te bedienen toetsenbord geen communicatie	M0822	Temperatuur motorkoelvloeistof te laag
		M0909	Brandstofpeil te laag
L0102	Knop Lichten foutief AAN	M0921	Brandstofniveau te hoog
L0202	Knop Inschakeling high-flow / automatisch stationair foutief AAN	M0922	Brandstofniveau te laag
L0302	Hulphydraulieknop foutief AAN	M1016	Hydraulisch laadfilter niet aangesloten
L0402	Informatieknop foutief AAN	M1017	Hydraulisch laadfilter verstopt
L7404	Geen communicatie met hoofdcontroller	M1121	Stoelbeugelsensor te hoog
L7672	Linkerdisplay moet geprogrammeerd worden	M1122	Stoelbeugelsensor te laag
		M1128	Storing in stoelbeugelsensor
M0116	LuchtfILTER niet aangesloten	M1305	Solenoïde houdrelais van brandstofklep kortgesloten naar accu
M0117	LuchtfILTER verstopt	M1306	Solenoïde houdrelais van brandstofklep kortgesloten naar massa
M0216	Hydraulische / hydrostatische filter niet aangesloten	M1307	Solenoïde houdrelais van brandstofklep in open kring
M0217	Hydraulische / hydrostatische filter verstopt	M1402	Solenoïde brandstofopvoer foutief AAN
M0309	Systeemspanning te laag	M1403	Solenoïde brandstofopvoer foutief UIT
M0310	Systeemspanning te hoog	M1407	Open circuit solenoïde brandstofopvoer
M0311	Systeemspanning extreem hoog	M1428	Storing in solenoïde brandstofopvoer
M0314	Systeemspanning extreem laag	M1502	Output trekrelais traction-lock foutief AAN
M0322	Systeemspanning buiten bereik laag	M1503	Output trekrelais traction-lock foutief UIT
M0409	Motoroliedruk te laag	M1507	Output trekrelais traction-lock open kring
M0414	Motoroliedruk extreem laag	M1528	Output trekrelais traction-lock defect
M0415	Motoroliedruk op uitschakelniveau	M1605	Solenoïde houdrelais traction-lock kortgesloten naar accu
M0421	Motoroliedruk te hoog	M1606	Solenoïde houdrelais traction-lock kortgesloten naar massa
M0422	Motoroliedruk buiten bereik laag	M1607	Solenoïde houdrelais traction-lock in open kring
M0509	Hydraulische laaddruk te laag	M1705	Hydraulische afsluitklep kortgesloten naar accu
M0510	Hydraulische laaddruk te hoog	M1706	Hydraulische afsluitklep kortgesloten naar massa
M0511	Hydraulische laaddruk extreem hoog	M1707	Open circuit hydraulische afsluitklep
M0514	Hydraulische laaddruk extreem laag	M1732	Overstroom hydraulische afsluitklep
M0515	Hydraulische laaddruk op uitschakelniveau	M1805	Output hefschuifvergrendeling kortgesloten naar accu
M0521	Hydraulische laaddruk buiten bereik hoog	M1806	Output hefschuifvergrendeling kortgesloten naar massa
M0522	Hydraulische laaddruk buiten bereik laag	M1807	Open circuit output hefschuifvergrendeling
M0610	Toerental motor te hoog	M1832	Overstroom output hefschuifvergrendeling
M0611	Toerental motor extreem hoog	M2005	Primaire tweetraps-solenoïde kortgesloten naar accu
M0613	Geen signaal toerental motor	M2006	Primaire tweetraps-solenoïde kortgesloten naar massa
M0615	Toerental motor op uitschakelniveau	M2007	Open circuit primaire tweetraps-solenoïde
M0618	Toerental motor buiten meetbereik	M2032	Overstroom primaire tweetraps-solenoïde
M0634	Ongeldige informatie toerental motor van ECU	M2102	Gloeibougie output foutief AAN



DIAGNOSTISCHE SERVICECODES (VERVOLG)

Lijst servicecodes (vervolg)

CODE	BESCHRIJVING	CODE	BESCHRIJVING
M2103	Gloeibougje output foutief UIT	M4621	5 V-sensorvoeding te hoog
M2107	Output gloeibougje open kring	M4622	5 V-sensorvoeding te laag
M2128	Gloeibougje output defect	M4721	8 V-sensorvoeding te hoog
M2202	Startmotor output fout AAN	M4722	8 V-sensorvoeding te laag
M2203	Starter output fout UIT	M4802	Relais voorlichten foutief AAN
M2207	Uitgang startmotor open kring	M4803	Relais voorlichten foutief UIT
M2228	Output startmotor storing	M4902	Relais achterlichten foutief AAN
M2302	Startmotorrelais foutief AAN	M4903	Relais achterlichten foutief UIT
M2303	Startmotorrelais foutief UIT	M5002	Output voorlichten foutief AAN
M2402	Brandstofopvoer relais foutief AAN	M5003	Output voorlichten foutief UIT
M2403	Brandstofopvoer relais foutief UIT	M5007	Output voorlichten open kring
M2502	Tractierelais foutief AAN	M5028	Storing output voorlichten
M2503	Tractierelais foutief UIT	M5102	Output achterlichten foutief AAN
M2602	Gloeibougjereais foutief AAN	M5103	Output achterlichten foutief UIT
M2603	Gloeibougjereais foutief UIT	M5107	Output achterlichten open kring
M2721	Primaire sensor gashendel te hoog	M5128	Storing output achterlichten
M2722	Primaire sensor gashendel te laag	M5202	Knop indrukken om te bedienen foutief AAN
M2821	Secundaire sensor gashendel te hoog	M5221	Knop indrukken om te bedienen te hoog
M2822	Secundaire sensor gashendel te laag	M5222	Knop indrukken om te bedienen te laag
M2899	Tweede sensor gasklep niet gekalibreerd	M5305	Knop indrukken om te bedienen kortgesloten naar accu
M3028	Storing in controllergeheugen	M5306	Lampje indrukken om te bedienen kortgesloten naar massa
M3128	Stroomstoring	M5405	Kipschuifvergrendeling kortgesloten naar accu
M3204	Geen communicatie ACS (AHC) met Bobcat controller	M5406	Kipschuifvergrendeling kortgesloten naar massa
M3304	Geen communicatie met Deluxe-paneel	M5407	Kipschuifvergrendeling open kring
M3404	Storing in Deluxe-paneel	M5432	Kipschuifvergrendeling overstroom
M3505	Ventilator hydraulisch systeem kortgesloten naar accu	M5902	DPF-regeneratieschakelaar foutief AAN
M3506	Ventilator hydraulisch systeem kortgesloten naar massa	M6002	Regeneratieschakelaar DPF onderdrukken foutief AAN
M3507	Ventilator hydraulisch systeem open kring	M6102	Schakelaar externe geparkeerde regeneratie foutief AAN
M3532	Ventilator hydraulisch systeem overstroom	M6402	Geschakeld vermogensrelais foutief AAN
M3705	Tweede output tweetraps kortgesloten naar accu	M6403	Geschakeld vermogensrelais foutief UIT
M3706	Tweede output tweetraps kortgesloten naar massa	M6505	ECU-vermogen kortgesloten naar accu
M3707	Open circuit tweede output tweetraps	M6506	ECU-vermogen kortgesloten naar massa
M3732	Overstroom tweede output tweetraps	M6507	Open circuit ECU-vermogen
M3805	Vergrendeling hulphydrauliek kortgesloten naar accu	M6604	Geen communicatie ECU
M3806	Vergrendeling hulphydrauliek kortgesloten naar aarde	M6702	HVAC-output foutief AAN
M3807	Vergrendeling hulphydrauliek open kring	M6703	HVAC-output foutief UIT
M3832	Vergrendeling hulphydrauliek overstroom	M6707	Open circuit HVAC-output
M4109	Dynamo te laag	M6728	HVAC-outputstoring
M4110	Dynamo hoog	M6802	HVAC-relaisfout AAN
M4111	Dynamo extreem hoog	M6803	HVAC-relais foutief UIT
M4304	Geen communicatie met sleutelvrij paneel	M7002	Output geschakeld vermogensrelais foutief AAN
M4404	Geen communicatie hulphydrauliek	M7003	Output geschakeld vermogensrelais foutief UIT
M4510	Water in brandstofsensoren te hoog	M7007	Output geschakeld vermogensrelais open kring
M4511	Water in brandstofsensoren extreem hoog	M7028	Output geschakeld vermogensrelais storing
M4521	Sensor water in brandstof te hoog	M7304	Geen communicatie afstandsbediening
M4522	Sensor water in brandstof te laag	M7316	Geen communicatie afstandsbediening - transmitter

DIAGNOSTISCHE SERVICECODES (VERVOLG)

Lijst servicecodes (vervolg)

CODE	BESCHRIJVING	CODE	BESCHRIJVING
M7423	Hoofdcontroller niet geprogrammeerd	W3233	Bedrading ACS- (AHC-)kiphendel
M7472	Programmering hoofdcontroller noodzakelijk	W3234	ACS- (AHC-)kantelaandrijver niet in NEUTRALE stand
M7497	Hoofdcontroller geprogrammeerd	W3235	ACS- (AHC-)kiphendel/pedaal niet in NEUTRALE stand
M7504	Geen communicatie aandrijving	W3236	ACS- (AHC-)hefactuator
M7604	Geen communicatie met linker displaypaneel	W3237	Bedrading ACS- (AHC-)hefactuator
M7748	Meervoudige sleutelschakelaar	W3238	Bedrading ACS- (AHC-)hefhendel
M7839	Urenteller gewijzigd	W3239	ACS- (AHC-)hefactuator niet in NEUTRALE stand
M7974	Deur open	W3240	ACS- (AHC-)hefhendel/pedaal niet in NEUTRALE stand
M8541	Automatische DPF-regeneratie actief	W3241	Geen communicatie ACS (AHC)
M8542	Automatische DPF-regeneratie actief (machine bedienen onder lading)	W3249	ACS- (AHC-)hefactuator kortgesloten naar massa
M8551	DPF-regeneratie noodzakelijk - actief onderdrukken	W3250	ACS- (AHC-)kantelaandrijving kortgesloten naar massa
M8552	DPF-regeneratie noodzakelijk - actief onderdrukken (machine bedienen onder lading)	W3251	ACS- (AHC-)hefactuator kortgesloten naar accu
M8553	Externe geparkeerde DPF-regeneratie vereist (externe-regeneratiekit vereist)	W3252	ACS- (AHC-)kantelaandrijving kortgesloten naar accu
M8554	DPF-serviceregeneratie vereist (neem contact op met Bobcat dealer)	W3253	ACS- (AHC-)hefhendel / -pedaal kortgesloten naar massa
M8555	DPF-service vereist	W3254	ACS- (AHC-)kiphendel / -pedaal kortgesloten naar massa
M8560	DPF-serviceregeneratie actief	W3255	ACS- (AHC-)hefhendel / -pedaal kortgesloten naar accu
M8561	DPF-serviceregeneratie actief	W3256	ACS- (AHC-)kiphendel / -pedaal kortgesloten naar accu
M8562	DPF-serviceregeneratie actief	W3257	Verminderde prestaties ACS- (AHC-)hefactuator
M8563	DPF-serviceregeneratie actief	W3258	Verminderde prestaties ACS- (AHC-)kantelaandrijving
M8564	DPF-serviceregeneratie actief	W3259	Verkeerde richting ACS- (AHC-)hefactuator
M8615	Afzwakking toerental motor op uitschakelniveau	W3260	Verkeerde richting ACS- (AHC-)kantelaandrijving
M8625	Afzwakking toerental motor reageert niet	W3261	ACS- (AHC-)hendelvergrendeling kortgesloten naar massa
M9004	Druk op om de lader te bedienen toetsenbord geen communicatie	W3262	ACS- (AHC-)hendelvergrendeling kortgesloten naar accu
R7404	Geen communicatie met hoofdcontroller	W3263	ACS- (AHC-)pedaalvergrendeling kortgesloten naar massa
		W3264	ACS- (AHC-)pedaalvergrendeling kortgesloten naar accu
T9002	Servicetool output 'C' foutief AAN	W3265	Voedingsspanning ACS- (AHC-)sensor buiten bereik
T9003	Servicetool output 'C' foutief UIT	W3266	Accuspanning ACS (AHC) buiten bereik
T9102	Servicetool output 'D' foutief AAN	W3267	ACS- (AHC-)schakelaar omgegooid tijdens bediening
T9103	Servicetool output 'D' foutief UIT	W3268	Informatiefout ACS- (AHC-)hefhendel
T9202	Servicetool output 'E' foutief AAN	W3270	Rechteraandrijfhendel ACS (AHC) kortgesloten naar massa
T9203	Servicetool output 'E' foutief UIT	W3271	Rechteraandrijfhendel ACS (AHC) kortgesloten naar accu
T9302	Servicetool output 'F' foutief AAN	W3274	X-as linkerjoystick ACS (AHC) buiten bereik
T9303	Servicetool output 'F' foutief UIT	W3275	ACS (AHC) onderbroken / niet-ingeschakelde stroom
		W3276	Informatiefout ACS (AHC) CAN-joystick
W3204	Geen communicatie ACS (AHC) met Bobcat controller	W3277	Informatiefout ACS- (AHC-)afstandsbediening
W3223	ACS- (AHC-)kalibratie vereist	W3297	ACS- (AHC-)controller geprogrammeerd
W3224	ACS- (AHC-)kalibratie uitgevoerd	W3905	X-as linkerjoystick niet in NEUTRALE stand
W3225	ACS- (AHC-)actuorkalibratie mislukt	W4005	X-as rechterjoystick niet in NEUTRALE stand
W3231	ACS- (AHC-)kantelaandrijver	W4007	Y-as rechterjoystick niet in NEUTRALE stand
W3232	Bedrading ACS- (AHC-)kantelaandrijver		

INSTELLING BEDIENINGSPANEEL

Rechterpaneel (Deluxe-instrumentenpaneel)

Beschrijving van de symbolen

Figuur 281



SYMBOOL	BESCHRIJVING
Mon, 17 Mar 3:45 PM	DATUM / TIJD
BRADY 232.5 hrs	GEbruIKER / UREntELLER
Current Job 456.7 hrs	DUUR HUIDIG TAAK
	Schermicoon ACTIEVE WAARSCHUWINGEN
	Schermicoon VITALE ONDERDELEN
	Schermicoon ONDERHOUD
	Schermicoon HOOFDSCHERM
	Schermicoon AANBOUWDELEN
	Schermicoon VEILIGHEID
	Schermicoon DISPLAY
	HOME-symbool (terug naar hoofdscherm)
	LINKER SCROLL-knop
	RECHTER SCROLL-knop
ENTER	ENTER-toets:

Belangrijke cijfers

	<p>Druk herhaaldelijk op een scroll-knop (item 1) tot het schermicoon Belangrijke cijfers (inzet) is gemarkeerd.</p>
	<p>Geeft bepaalde bedrijfsniveaus van het systeem weer.</p>

U kunt in real-time de volgende displays volgen:

- Motortoerental**
- Oliedruk van de motor**
- Motorkoelvoelstoftemperatuur**
- Systemspanning**
- Hydraulische laadruk**
- Temperatuur van de hydraulische vloeistof**

Het Deluxe instrumentenpaneel is eenvoudig te gebruiken. Ga door met het invoeren van uw voorkeurstellingen voor het bedienen / controleren van uw Bobcat-lader.

INSTELLING BEDIENINGSPANEEL (VERVOLG)

Rechterpaneel (Deluxe-instrumentenpaneel) (vervolg)

Datum en tijd

	<p>Druk herhaaldelijk op een scroll-knop (item 1) tot het schermicoon Display (inzet) is gemarkeerd.</p>
	<p>Selecteer [1. KLOKKEN].</p>
	<p>Selecteer [1. TIJD].</p>
	<p>Gebruik het toetsenbord om de tijd in te voeren. Selecteer AM / PM / 24hr. Druk op [ENTER] om door te gaan.</p>
	<p>Selecteer [2. DATUM].</p>
	<p>Gebruik het toetsenbord om de datum in te stellen. Druk op [ENTER] om door te gaan.</p>

Talen

	<p>Druk herhaaldelijk op een scroll-knop (item 1) tot het schermicoon Display (inzet) is gemarkeerd.</p>
	<p>Selecteer [2. TALEN].</p>
	<p>Selecteer de gewenste taal.</p>

Display Engels / metrisch

	<p>Druk herhaaldelijk op een scroll-knop (item 1) tot het schermicoon Display (inzet) is gemarkeerd.</p>
	<p>Selecteer [4. DISPLAY-INSTELLINGEN].</p>
	<p>Druk op [1] om te schakelen tussen ENGELS en METRISCH.</p>

INSTELLING BEDIENINGSPANEEL (VERVOLG)

Rechterpaneel (Deluxe-instrumentenpaneel) (vervolg)

Werkklok resetten

	<p>Druk herhaaldelijk op een scroll-knop (item 1) tot het schermicoon Veiligheid (inzet) is gemarkeerd.</p>
	<p>Selecteer [1. WACHTWOORDEN / VERGREDELINGEN].</p>
	<p>Voer het eigenaarswachtwoord in en druk op [ENTER].</p>
	<p>Selecteer [1. GEBRUIKERSINSTELLINGEN].</p>
	<p>Selecteer gebruiker.</p>
	<p>Selecteer [3. JOBSTATISTIEKEN RESETTEN].</p>
	<p>Druk op [9] om de jobstatistieken te resetten. Druk op de linker scroll-knop of op [0] om af te sluiten zonder op te slaan.</p>

INSTELLING CONTROLEPANEEL (VERVOLG)

Rechterpaneel (Deluxe-instrumentenpaneel) (vervolg)

Machinevergrendelingen (hoge opbrengst en tweetraps)

	<p>Druk herhaaldelijk op een scroll-knop (item 1) tot het schermicoon Veiligheid (inzet) is gemarkeerd.</p>
	<p>Selecteer [1. WACHTWOORDEN / VERGRENDelingen].</p>
	<p>Voer het eigenaarswachtwoord in en druk op [ENTER].</p>
	<p>Selecteer [3. HIGH FLOW]. OF Selecteer [4. TWEETRAPS].</p>
	<p>HIGH FLOW Druk op het gebruikersnummer om te schakelen tussen VERGRENDELD en NIET-VERGRENDELD.</p>
	<p>TWEETRAPS Druk op het gebruikersnummer om te schakelen tussen VERGRENDELD en NIET-VERGRENDELD.</p>

Machinevergrendelingen (rijnsnelheid) (alleen SJC)

	<p>Druk herhaaldelijk op de scroll-knop (Item 1) tot de schermknop Veiligheid (inzet) is gemarkeerd.</p>
	<p>Selecteer [1. PASSWORDS / LOCKOUTS] (wachtwoorden/vergrendelingen).</p>
	<p>Voer het eigenaarswachtwoord in en druk op [ENTER].</p>
	<p>Selecteer [5. RIJSNELHEID].</p>
	<p>RIJSNELHEID Selecteer een gebruiker.</p>
	<p>MAXIMALE RIJSNELHEID VOORUIT/ ACHTERUIT Voer de snelheidslimiet voor vooruitrijden in (percentage) en druk op [ENTER] om op te slaan.</p>
	<p>Voer de snelheidslimiet voor achteruitrijden in (percentage) en druk op [ENTER] om op te slaan.</p>

OPMERKING: High-flow- en tweetrapsuitschakelingen voor de eigenaar zijn actief, zelfs als de functie Wachtwoorduitschakeling in de niet-uitgeschakelde stand staat.

WACHTWOORD INSTELLEN (SLEUTELVRIJ STARTPANEEL)

Wachtwoordbeschrijving

Hoofdwachtwoord:

Een definitief en willekeurig geselecteerd wachtwoord dat in de fabriek is ingesteld en niet kan worden veranderd. Dit wachtwoord wordt voor onderhoud gebruikt door de Bobcat-dealer wanneer het eigenaarswachtwoord niet bekend is of moet worden veranderd.

Eigenaarswachtwoord:

Laat het volledige gebruik van de lader toe. Moet worden gebruikt om het eigenaarswachtwoord te veranderen.

Veranderen van het eigenaarswachtwoord

Zet de contactsleutel in de RUN-stand om het elektrisch systeem van de lader in te schakelen.

Voer in geval van vergrendeling het vijfcijferige wachtwoord van de eigenaar in met de nummertoeetsen (1 t/m 0).

Figuur 282

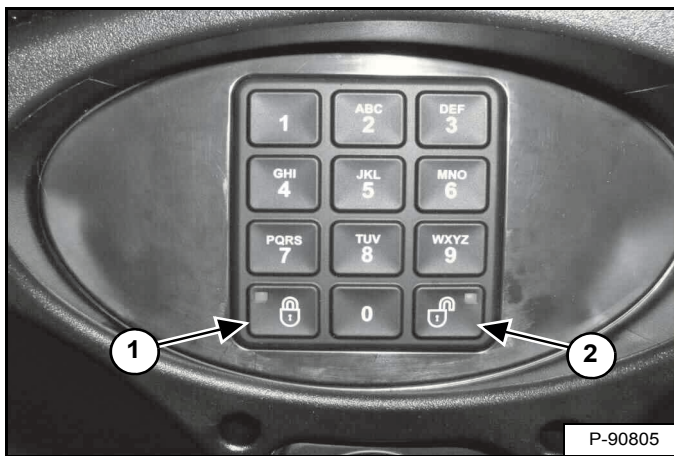

Druk de vergrendel- (item 1) en ontgrendeltoets (item 2) [Figuur 282] in en houd ze twee seconden ingedrukt.

Het rode lampje van de vergrendeltoets gaat knipperen en het display van het linkerpaneel toont de melding [ENTER].

Voer een nieuw vijfcijferig eigenaarswachtwoord in met de nummertoeetsen (1 t/m 0). Er verschijnt een sterretje op het display van het linkerpaneel telkens wanneer op de toets wordt gedrukt.

Het display van het linkerpaneel toont de melding [OPNIEUW].

Voer het nieuwe vijfcijferige eigenaarswachtwoord opnieuw in.

Het rode lampje van de vergrendeltoets gaat continu branden.

Functie wachtwoorduitschakeling

Met deze functie kan de eigenaar de wachtwoordfunctie uitschakelen zodat er geen wachtwoord hoeft te worden ingevoerd telkens wanneer de motor wordt gestart.

Zet de contactsleutel in de RUN-stand om het elektrisch systeem van de lader in te schakelen.

Voer het vijfcijferige wachtwoord van de eigenaar in met de nummertoeetsen (1 t/m 0).

Druk op de ontgrendeltoets (item 2) [Figuur 282].

Het display van het linkerpaneel toont de melding [CODE].

Voer het vijfcijferige wachtwoord van de eigenaar in met de nummertoeetsen (1 t/m 0). Het groene lampje van de ontgrendeltoets knippert en brandt vervolgens continu.

De lader kan nu worden gestart zonder wachtwoord.

OPMERKING: Gebruik de volgende procedure om de machinevergrendeling te resetten, zodat een wachtwoord nodig is voor het starten van de lader.

Zet de contactsleutel in de RUN-stand om het elektrisch systeem van de lader in te schakelen.

Druk op de vergrendeltoets (item 1) [Figuur 282].

Het rode lampje van de vergrendeltoets gaat knipperen en het display van het linkerpaneel toont de melding [CODE].

Voer het vijfcijferige wachtwoord van de eigenaar in met de nummertoeetsen (1 t/m 0). Het groene lampje van de ontgrendeltoets knippert en het rode lampje gaat vervolgens continu branden.

U moet nu steeds het wachtwoord invoeren om de lader te kunnen starten.

WACHTWOORD INSTELLEN (DELUXE INSTRUMENTENPANEEL)

Wachtwoordbeschrijving

Alle nieuwe machines met een Deluxe instrumentenpaneel worden bij de Bobcat-dealer geleverd met het toetsenblok in vergrendelde stand. Dit betekent dat de motor alleen kan worden gestart met een wachtwoord.

Om veiligheidsredenen kan uw dealer het wachtwoord wijzigen en het toetsenblok vergrendelen. Uw dealer zal u dit wachtwoord geven.

Hoofdwachtwoord:

Een definitief en willekeurig geselecteerd wachtwoord dat in de fabriek is ingesteld en niet kan worden veranderd. Dit wachtwoord wordt voor onderhoud gebruikt door de Bobcat-dealer wanneer het eigenaarswachtwoord niet bekend is of moet worden veranderd.

Eigenaarswachtwoord:

Maakt het volledige gebruik van de lader en het instellen van het Deluxe-instrumentenpaneel mogelijk. Er is maar één enkel wachtwoord van de eigenaar. Met het eigenaarswachtwoord kunnen het eigenaarswachtwoord en de wachtwoorden van gebruikers worden veranderd. De eigenaar moet het wachtwoord zo snel mogelijk wijzigen voor de beveiliging van de lader.

Gebruikerswachtwoord:

Maakt het mogelijk om de lader te starten en te bedienen; kan geen wachtwoorden of vergrendelingsfuncties wijzigen.

Voor de procedures om wachtwoorden te veranderen: (Zie Het eigenaarswachtwoord veranderen op pagina 196.) en (Zie Veranderen van gebruikerswachtwoorden op pagina 197.)

Het eigenaarswachtwoord veranderen

	<p>Druk herhaaldelijk op een scroll-knop (item 1) tot het schermicoon Veiligheid (inzet) is gemarkeerd.</p>
	<p>Selecteer [1. WACHTWOORDEN / VERGRENDELINGEN].</p>
	<p>Voer het eigenaarswachtwoord in en druk op [ENTER].</p>
	<p>Selecteer [1. GEBRUIKERSINSTELLINGEN].</p>
	<p>Selecteer [1. EIGENAAR].</p>
	<p>Selecteer [2. WACHTWOORD WIJZIGEN].</p>
	<p>Voer het nieuwe eigenaarswachtwoord in en druk op [ENTER]. U zult worden gevraagd om het eigenaarswachtwoord opnieuw in te voeren.</p>

WACHTWOORD INSTELLEN (DELUXE INSTRUMENTENPANEEL) (VERVOLG)

Veranderen van gebruikerswachtwoorden

	<p>Druk herhaaldelijk op een scroll-knop (item 1) tot het schermicoon Veiligheid (inzet) is gemarkeerd.</p>
	<p>Selecteer [1. WACHTWOORDEN / VERGRENDELINGEN].</p>
	<p>Voer het eigenaarswachtwoord in en druk op [ENTER].</p>
	<p>Selecteer [1. GEBRUIKERSINSTELLINGEN].</p>
	<p>Selecteer gebruiker.</p>
	<p>Selecteer [2. WACHTWOORD WIJZIGEN].</p>
	<p>Voer het nieuwe wachtwoord in en druk op [ENTER].</p>

Functie wachtwoorduitschakeling

Met deze functie kan de eigenaar de wachtwoordfunctie uitschakelen zodat er geen wachtwoord hoeft te worden ingevoerd telkens wanneer de motor wordt gestart.

	<p>Druk herhaaldelijk op een scroll-knop (item 1) tot het schermicoon Veiligheid (inzet) is gemarkeerd.</p>
	<p>Selecteer [1. WACHTWOORDEN / VERGRENDELINGEN].</p>
	<p>Voer het eigenaarswachtwoord in en druk op [ENTER].</p>
	<p>Selecteer [2. MACHINEVERGRENDELING].</p>

OPMERKING: De bovenstaande procedure om de machinevergrendeling te resetten kan worden gevolgd om de machine zo in te stellen dat een wachtwoord nodig is voor het starten van de motor.

ONDERHOUDSKLOK

Beschrijving

De onderhoudsklok waarschuwt de bestuurder wanneer het volgende onderhoud vereist is. **VOORBEELD:** U kunt de onderhoudsklok instellen op een interval van 500 uur om u te herinneren aan het volgende geplande 500-uursonderhoud.

Figuur 283

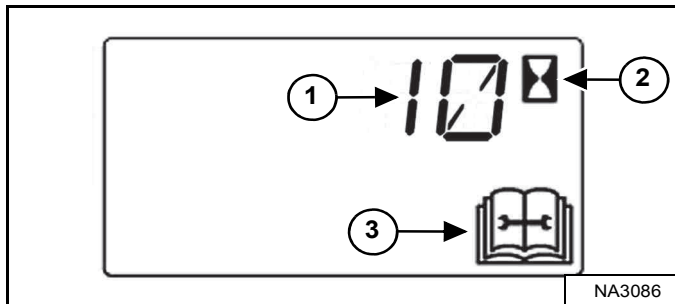

Tijdens de werking van de machine zullen er twee alarmsignalen weerklinken wanneer er minder dan 10 bedrijfsuren resteren tot het volgende geplande onderhoud.

De resterende uren tot de onderhoudsbeurt (item 1) verschijnen gedurende vijf seconden op het gegevensdisplay terwijl het onderhoudssymbool (item 3) en het urentellersymbool (item 2) [Figuur 283] knipperen.

OPMERKING: Op het display verschijnen negatieve getallen na de aftelling tot nul.

Het display keert terug naar het vorige display, maar verschijnt gedurende vijf seconden telkens wanneer de machine gestart wordt totdat de onderhoudsklok wordt gereset.

Figuur 284

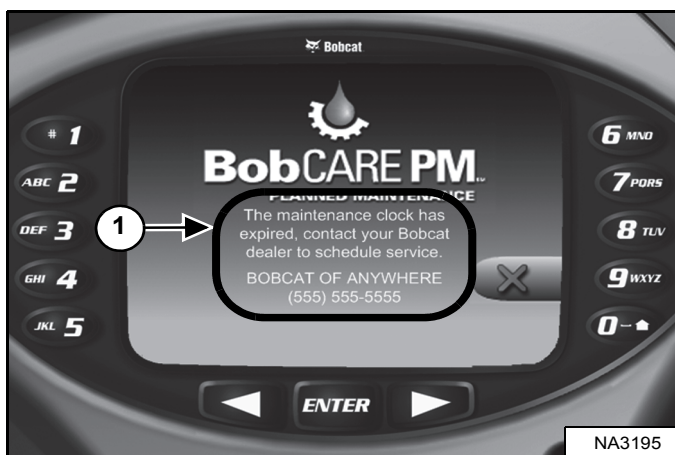

Op het Deluxe-instrumentenpaneel (indien aanwezig) verschijnt een melding (item 1) [Figuur 284] die de bestuurder wijst op het onderhoud van de machine.

Het bericht verschijnt gedurende tien seconden telkens wanneer de machine gestart wordt totdat de onderhoudsklok wordt gereset.

Figuur 285

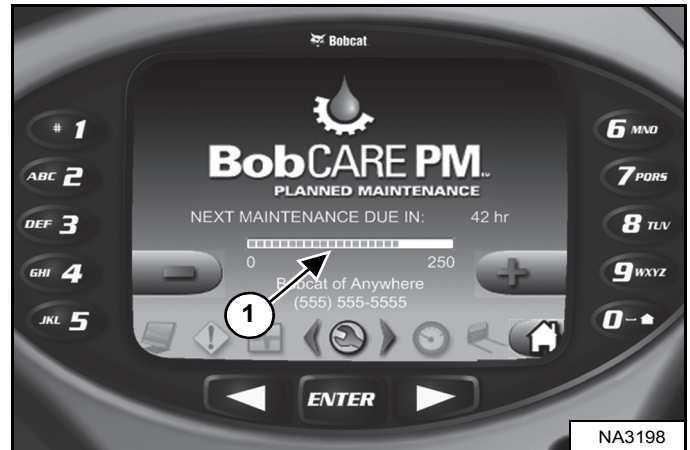

Op het Deluxe-instrumentenpaneel (indien aanwezig) wordt een balk (item 1) [Figuur 285] weergegeven die aangeeft hoeveel tijd resteert tot het volgende onderhoud. Deze balk wordt rood wanneer de onderhoudstermijn verstreken is. **[VOLGENDE ONDERHOUD]** verandert dan in **[ONDERHOUDSTERMIJN VERSTREKEN]**, waarbij het het aantal uren wordt aangegeven dat deze termijn overschreden is.

De toetsen [4] en [9] kunnen worden gebruikt om de onderhoudstermijn aan te passen indien de eigenaar ingelogd is [Figuur 285].

Instelling

Neem contact op met uw Bobcat-dealer voor de installatie van deze functie.

Resetten

Neem contact op met uw Bobcat-dealer om de onderhoudsklok te resetten.



SPECIFICATIES

(S510) LADERSPECIFICATIES	200
Machinafmetingen	200
Prestaties	201
Motor	201
Aandrijfsysteem	202
Bedieningsorganen	202
Hydraulisch systeem	203
Elektrisch systeem	204
Capaciteiten	204
Banden	205
Milieu	205
Temperatuurbereik	205

Bepaalde specificaties zijn gebaseerd op technische berekeningen en niet op daadwerkelijke metingen. Specificaties worden alleen gegeven voor vergelijkingsdoeleinden en kunnen zonder kennisgeving worden veranderd. Specificaties voor uw afzonderlijk Bobcat uitrusting variëren op basis van normale variaties in ontwerp, productie, bedieningsomstandigheden en andere factoren.

(S510) LADERSPECIFICATIES

Machineafmetingen

- De afmetingen zijn van toepassing op laders met standaard banden en 68 in bouw/industriële laadbak voor zwaar werk en kunnen variëren afhankelijk van het type bak dat gebruikt wordt.
- De conformiteit met SAE of ISO-normen kan zonder waarschuwing vooraf worden gewijzigd.

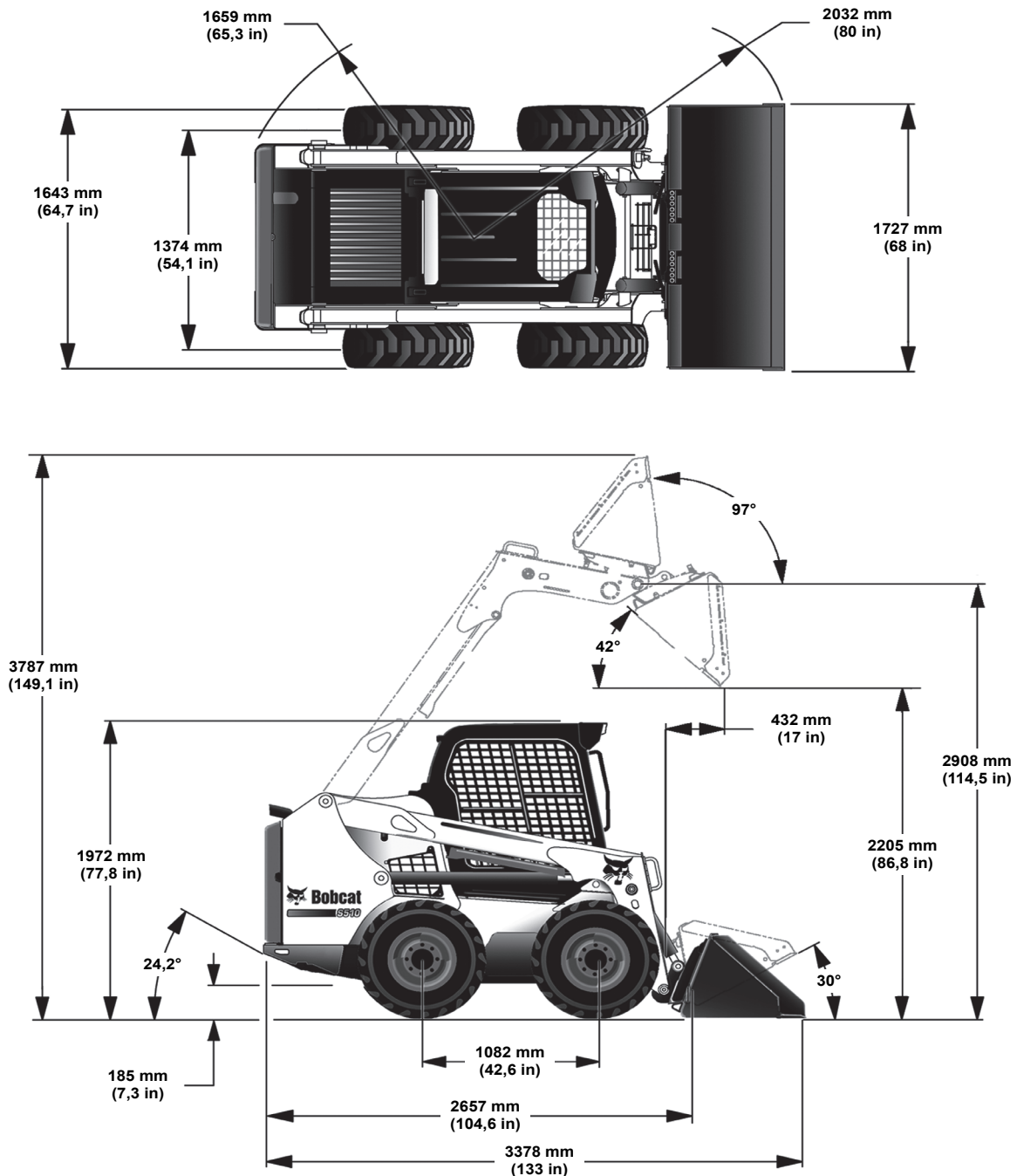

NA9078

Wijzigingen in de constructie of gewichtsverdeling van de lader kunnen de bediening- en stuurreactie beïnvloeden en kunnen storingen in de laderonderdelen veroorzaken.



(S510) LADERSPECIFICATIES (VERVOLG)

Prestaties

Nominale werkcapaciteit (ISO 14397-1)	810 kg (1785 lb)
met 200 lb. op het frame gemonteerde tegengewichtkit (ISO 14397-1)	878 kg (1935 lb)
Kiplast (ISO 14397-1)	1619 kg (3570 lb)
Bedrijfgewicht	2686 kg (5922 lb)
SAE Uitbreekkracht - Heffen	1470 kg (3242 lb)
SAE Uitbreekkracht - Kippen	1485 kg (3276 lb)
Duwkracht	2406 kg (5306 lb)
Rijsnelheid: - Lader met een enkele versnelling - Lader met twee versnellingen (optie): Laag Hoog	0 - 11,8 km/uur (0 - 7,35 mijl/uur) 0 - 11,8 km/uur (0 - 7,35 mijl/uur) 0 - 17,3 km/uur (0 - 11,02 mijl/uur)

Motor

Merk / Model	Kubota® / V2203-M-DI-E2B Stage III A
Brandstof / Koeling	Diesel / Vloeistof
PK: - ISO 9249 EEC / SAE J1349 Net - ISO 14396 Gross - SAE J1995 Gross	34,3 kW (46,0 PK) bij 2800 tpm 35,9 kW (48,1 PK) bij 2800 tpm 36,4 kW (48,8 PK) bij 2800 tpm
Koppel: - ISO 9249 EEC / SAE J1349 Net - SAE J1995 Gross	140,3 N•m (103,5 ft-lb.) bij 1700 tpm 149,8 N•m (110,5 ft-lb.) bij 1700 tpm
Laag stationair toerental	1075 - 1225
Hoog stationair toerental	2860 - 3000
Aantal cilinders	4
Cilinderinhoud	2196 cm ³ (134 in ³)
Boring / Slag	87 mm / 92 mm (3,43 inch / 3,64 in)
Smering	Druksysteem met tandwielpompe en filter
Ventilatie krukaskast	Gesloten ventilatie
Luchtreiniging	Droog vervangbare papierpatroon met afzonderlijk veiligheidselement
Ontsteking	Diesel - Compressie
Luchtinlaat	Zonder drukvulling
Motorkoelvloeistof	Propyleenglycol/water-mengsel
Starthulp	Gloeibougies worden indien nodig automatisch geactiveerd in RUN-positie.



(S510) LADERSPECIFICATIES (VERVOLG)

Aandrijfsysteem

Hoofdaandrijving	Volledig hydrostatisch; vierwielaandrijving
Transmissie	Traploze hydrostatische tandemzuigerpompen, die twee volledig omkeerbare hydrostatische motoren aandrijven
Eindaandrijving	Voorgespannen eindeloze rollenketting nr. 80 HSOC (zonder hoofdschalm) en kettingwielen in gesloten kettingkast met oliesmering. (De kettingen behoeven niet periodiek aangespannen te worden.) Twee kettingen per kant zonder vrijloopwiel.
Afmeting as	50,29 mm. (1,98 in), warmtebehandeld
Wielbouten	Acht wielbouten van 9/16 in. die bevestigd zijn op de asnaven

Bedieningsorganen

Machinebesturing	Richting en snelheid bediend door twee stuurhendels of optionele joystick(s)
Hydrauliek lader: - Heffen en kippen - Voorste hulpstukken - Achterste hulpstukken (optie)	Bediend door aparte pedalen of optioneel geavanceerd bedieningssysteem (ACS - Advanced Control System) of geavanceerde handbediening (AHC - Advanced Hand Controls) of selecteerbare joystickbediening (SJC - Selectable Joystick Control) Bediend met een elektrische schakelaar op de rechter stuurhendel of joystick Bediend met een elektrische schakelaar op de linker stuurhendel of joystick
Aflaten hydraulische druk	Drukafvoer via snelkoppelingen; Koppelingen indrukken en 5 seconden ingedrukt houden
Motor	Gashendel, extra handbediende gashendel met SJC; sleutelstartschakelaar of optionele Sleutelvrij Startpaneel of optionele Deluxe-instrumentenpaneel en uitschakelfunctie door fout.
Bedrijfsrem	Twee onafhankelijke hydrostatische systemen bediend door twee stuurhendels of optionele joystick(s)
Secundaire rem	Een van de hydrostatische transmissies
Parkeerrem	Mechanische schijf, geactiveerd door handbediende schakelaar op linkerinstrumentenpaneel.

(S510) LADERSPECIFICATIES (VERVOLG)
Hydraulisch systeem

Type pomp	Door motor aangedreven, tandwielpomp
Pompvermogen	64,7 l/min (17,1 Am. gal./min)
Systeemontlasting bij snelkoppelingen	23,8 - 24,5 MPa (238 - 245 bar) (3450 - 3550 psi)
Filter (Hydraulische / hydrostatische)	Vervangbaar beta 10 micron = 200, drop-in-element
Filter (belasting)	Vervangbaar beta 10 micron = 200, spin-on-element
Hydraulische cilinders:	Dubbelwerkend; kipcilinders met schokdemper tijdens neerlaten, kipcilinders met schokdemper tijdens lossen en terugdraaien
Boringdiameter: Hefcilinder (2)	57,2 mm (2,25 in)
Kipcilinder (2)	69,9 mm (2,75 in)
Stangdiameter: Hefcilinder (2)	38,1 mm (1,50 in)
Kipcilinder (2)	38,1 mm (1,50 in)
Slag: Hefcilinder (2)	698,5 mm (27,50 in)
Kipcilinder (2)	330,7 mm (13,02 in)
Regelklep - Standaard	3-spoelen, open midden handmatig bediend met veerklemming bij het heffen en zweven; elektrisch bediende hulpspoel
Stuurklep - ACS, AHC en SJC	3-Spoelen, open midden elektrisch bediend heffen met zweven en kippen; elektrisch bediende hulpspoel
Vloeistofleidingen	SAE Standaard buisleidingen, slangen en koppelstukken
Hydraulische functietijden:	
- Hefarmen opheffen	3,3 seconden
- Hefarmen laten zakken	2,8 seconden
- Bak uitkippen	2,3 seconden
- Bak terugdraaien	1,7 seconden



(S510) LADERSPECIFICATIES (VERVOLG)

Elektrisch systeem

Dynamo	Riemaandrijving, 90 A, open frame
Accu	12 volt, 700 ampère koude start bij -18°C (0°F) 110 minuten reservecapaciteit bij 25 ampère
Startmotor	12 V, tandwielreductietype, 3,2 kW (4,29 PK)
Instrumentenpaneel	<p style="text-align: center;">Meters: Temperatuur motorkoelvloeistof en brandstofniveau.</p> <p style="text-align: center;">Waarschuingslampen: Brandstofpeil, veiligheidsgordel, motorkoelvloeistof temperatuur, motorstoring, storing in het hydraulische systeem, dieselpartikelfilter (DPF)/dieseluitlaatvloeistof (DEF) en algemene waarschuwing</p> <p style="text-align: center;">Verklikkerlampen: BICS™-functies, twee snelheden, driepuntsbevestiging en draaisignalen</p> <p style="text-align: center;">Gegevensdisplay: Bedrijfsuren, motortoerental, instelling snelheidsbeheer, afteller onderhoudsklok, accuspanning, servicecodes, afteller voorgloeien motor, hef- en kipcompensatie, instelling compensatie stuurafwijking en instelling stuurgevoeligheid.</p> <p style="text-align: center;">Andere: Geluidsalarm, lichten en optie/accessoire-schakelaars</p> <p style="text-align: center;">Optioneel Deluxe-instrumentenpaneel: * Extra displays voor: Motortoerental, motorkoelvloeistof temperatuur, motoroliedruk, systeemspanning, temperatuur hydraulische vloeistof en hydrostatische vuldruk * Extra functies inbegrepen: Sleutelvrije start, digitale klok, werkklok, wachtwoorduitschakeling, meertalig display, helpschermen, diagnosemogelijkheden en uitschakelfunctie motor/hydraulisch systeem.</p>

Capaciteiten

Brandstof	93,7 l (24,75 Am. gal.)
Motorolie met filtervervanging	8,7 l (9,2 kwart gallon)
Motorkoelsysteem: - met verwarming - zonder verwarming	11,7 l (3,1 Am. gal.) 11,4 l (3,0 Am. gal.)
Hydraulisch / hydrostatisch reservoir	7,57 l (2,0 Am. gal.)
Hydraulisch / hydrostatisch systeem	31,8 l (8,4 Am. gal.)
Kettingkast reservoir	32,2 l (8,5 Am. gal.)



(S510) LADERSPECIFICATIES (VERVOLG)

Banden

Standaarduitvoering (standaard)	10.00 - 16.5, 8-lagenkwaliteit
Heavy Duty (optie)	10.00 - 16.5, 10-lagenkwaliteit
Heavy Duty Offset (optie)	10.00 - 16.5, 10-lagenkwaliteit
Heavy Duty Offset Poly Fill (optie)	10.00 - 16.5, 10-lagenkwaliteit
Heavy Duty Poly Fill (optie)	10.00 - 16.5, 10-lagenkwaliteit
Severe Duty (optie)	10.00 - 16.5, 10-lagenkwaliteit
Severe Duty Poly Fill (optie)	10.00 - 16.5, 10-lagenkwaliteit
Solidflex (optie)	31 x 6 x 10
Super Float (optie)	31 x 12 - 16.5, 10-lagenkwaliteit
Aanbevolen druk	Pomp de banden op tot de MAXIMUMdruk zoals getoond op de wang van de band; gebruik NIET verschillende bandenmerken op één lader

Milieu

VERKLAARDE ENKELCIJFERIGE GELUIDSEMISSIEWAARDEN In overeenstemming met ISO 4871	
Geluidsniveau volgens richtlijn 2000/14/EC — L _{WA}	101 dB
Geluidsniveau voor bestuurders volgens richtlijn 2006/42/EC — L _{pA}	86 dB

VERKLAARDE TRILLINGSEMISSIEWAARDEN In overeenstemming met EN 12096		
	Waarde	Onduidelijk
Lichaamsvibratie volgens ISO 2631-1	0,82 m/s ²	0,41 m/s ²
Hand/arm vibratie per ISO 5349-1	1,44 m/s ²	---

Temperatuurbereik

Bediening en opslag	-26° - +43°C (-15° - +110°F)
---------------------	------------------------------



GARANTIE

GARANTIE207

GARANTIE

GARANTIE

BOBCAT LADERS

Doosan Bobcat EMEA s.r.o. ("Doosan") geeft aan zijn erkende dealers, en zij op hun beurt aan de klant, de garantie dat elke nieuwe Bobcat lader vrij is van materiaal- en fabricagefouten gedurende twaalf (12) maanden na levering aan de klant of gedurende de eerste 2000 bedrijfsuren van de machine, afhankelijk van wat zich eerder voordoet. Gedurende deze garantieperiode zal de erkende Doosan dealer, naar eigen inzicht van Doosan, elk onderdeel van het Bobcat product repareren of vervangen indien het defecten vertoont als gevolg van materiaal- of fabricagefouten, zonder dat de kosten voor onderdelen, arbeidsuren of de reis van de technicus in rekening worden gebracht. De klant zal de erkende Doosan dealer onmiddellijk schriftelijk in kennis stellen van het defect en hem een redelijke termijn geven om de vervanging of reparatie uit te voeren. Het staat Doosan vrij om te eisen dat de defecte onderdelen naar de fabriek of een andere aangewezen locatie worden teruggestuurd. Doosan is niet verantwoordelijk voor het transport van het Doosan product naar de erkende Doosan dealer voor prestaties onder garantie. Onderhoudsschema's moeten worden gerespecteerd en gedocumenteerd en er mogen uitsluitend originele onderdelen en smeermiddelen van Bobcat worden gebruikt. De garantie is niet van toepassing op (rups)banden of andere accessoires die niet door Doosan zijn vervaardigd. Raadpleeg uw Bobcat dealer voor dekking voor motoren. Voor deze items die niet onder de garantie vallen, zal de klant uitsluitend de garantie, indien van toepassing, van de respectievelijke fabrikanten raadplegen, in overeenstemming met de respectievelijke garantieverklaring van deze fabrikanten. Voor bepaalde Doosan onderdelen geldt een pro rata-garantie, afhankelijk van de verwachte levensduur van het onderdeel. De garantie op accu's, navullingen van airconditioning, aansluitingen en onderdelen van ontstekingsystemen (gloeibougies, brandstofinspuitpompen, injectors) is beperkt, aangezien gebreken over het algemeen ontstaan door factoren waarover Doosan geen controle heeft, zoals, maar niet beperkt tot, een verlengde opslag, misbruik of brandstofkwaliteit. Afhankelijk van het onderdeel is de verlengde garantie beperkt tot 50 tot 500 bedrijfsuren. Het volgende valt niet onder de garantie: (i) Olie en smeermiddelen, koelvloeistoffen, filterelementen, remvoeringen, onderhoudsonderdelen, lampen, zekeringen, v-snaren, aandrijfriemen, pennen, bussen en andere slijtagegevoelige items. (ii) Beschadigingen die het gevolg zijn van misbruik, ongelukken, wijzigingen, het gebruik van het product met bakken of aanbouwdelen die niet door Doosan zijn goedgekeurd, verstoppingen van de luchtdoorstroming of het niet gebruiken of onderhouden van het Doosan product volgens de betreffende instructies. (iii) Graafonderdelen, zoals baktanden en maairanden. (iv) Reiniging van brandstof- of hydraulisch systeem, onderhoud van motor en controle of afstelling van remmen. (v) Afstellingen of geringe afwijkingen die over het algemeen geen invloed hebben op de stabiliteit of betrouwbaarheid van de machine.

DOOSAN SLUIT ALLE ANDERE VORMEN VAN EXPLICIETE OF IMPLICIETE, WETTELIJKE OF ANDERSZINS VEREISTE VOORWAARDEN, GARANTIES OF VERKLARINGEN UIT (BEHALVE DIE WAAROP MEN RECHT HEEFT), WAARONDER ALLE IMPLICIETE GARANTIES EN VOORWAARDEN MET BETREKKING TOT VERKOOPBAARHEID, VOLDOENDE KWALITEIT EN GESCHIKTHEID VOOR EEN BEPAALD DOEL. DOOR HET VERHELPEN VAN TEKORTKOMINGEN, ZOWEL ZICHTBARE ALS VERBORGEN, OP DE MANIER EN GEDURENDE DE TIJDSDUUR WAARVAN SPRAKE HIERBOVEN, ZAL DOOSAN VOLDOEN AAN AL ZIJN AANSPRAKELIJKHEIDSVERPPLICHTINGEN VOOR DERGELIJKE TEKORTKOMINGEN, ZOWEL OP BASIS VAN CONTRACT, GARANTIE, ONRECHTMATIGE DAAD, NALATIGHEID, SCHADELOOSSTELLING, STRIKTE AANSPRAKELIJKHEID OF ANDERSZINS MET BETREKKING TOT OF VOORTVLOEIEND UIT EEN DERGELIJK PRODUCT. DE RECHTSMIDDELEN VOOR DE EINDGEBRUIKER/EIGENAAR DIE IN DE BOVENSTAANDE GARANTIEVOORWAARDEN WORDEN BESCHREVEN, ZIJN EXCLUSIEF EN DE VOLLEDIGE AANSPRAKELIJKHEID VAN DOOSAN, INCLUSIEF ELKE HOLDING, DOCHTER-, GELIEERDE OF VERBONDEN ONDERNEMING OF DISTRIBUTEUR, MET BETREKKING TOT DE VERKOOP VAN HET PRODUCT OF DE SERVICE DIE IN HET KADER VAN DE PRESTATIES OF GEBREK HIERAAN WORDT GELEVERD, OF OP GROND VAN LEVERING, INSTALLATIE, REPARATIE OF TECHNISCHE BEGELEIDING DIE ONDER DEZE AANKOOP VALT OF WORDT UITGEVOERD, ONGEACHT HET FEIT OF DIT OP GROND IS VAN CONTRACT, GARANTIE, ONRECHTMATIGE DAAD, NALATIGHEID, SCHADELOOSSTELLING, AANSPRAKELIJKHEID OF ANDERSZINS, ZAL NOOIT DE AANKOOPPRIJS VAN HET PRODUCT Overschrijden WAAROP EEN DERGELIJKE AANSPRAKELIJKHEID IS GEBASEERD. DOOSAN, INCLUSIEF ELKE HOLDING, DOCHTER-, GELIEERDE OF VERBONDEN ONDERNEMING OF DISTRIBUTEUR, DRAAGT IN GEEN GEVAL AANSPRAKELIJKHEID TEN OPZICHTE VAN DE EINDGEBRUIKER/EIGENAAR, EEN OPVOLGER OF RECHTSOPVOLGER OF EEN BEGUNSTIGDE OF GEVOLMAGTIGDE MET BETREKKING TOT DEZE VERKOOPTRANSACTION VOOR ALLE GEVOLGSCHADE, INCIDENTELE, INDIRECTE EN BIJZONDERE SCHADE OF SCHADEVERGOEDING DIE HET GEVOLG IS VAN DEZE VERKOOPTRANSACTION OF DOOR DE SCHENDING ERVAN, OF VOOR ENIG DEFECT IN, GEBREK OF STORING VAN HET PRODUCT DAT ONDER DEZE VERKOOPTRANSACTION VALT, ONGEACHT OF DIT OP GROND IS VAN GEBRUIKSVERLIES, WINSTVERLIES OF INKOMENSVERLIES, VERLOREN RENTE, VERLOREN GOODWILL, WERKONDERBREKING, BESCHADIGING VAN ANDERE GOEDEREN, VERLIES VANWEGE STOPZETTING OF STILSTAND, HOGERE BEDRIJFSKOSTEN OF CLAIMS VAN DE GEBRUIKER OF VAN KLANTEN VAN DE GEBRUIKER WEGENS BEDRIJFSONDERBREKING, ONGEACHT OF DIT VERLIES OF DEZE SCHADE OP GROND IS VAN CONTRACT, GARANTIE, ONRECHTMATIGE DAAD, NALATIGHEID, SCHADELOOSSTELLING, AANSPRAKELIJKHEID OF ANDERSZINS.



Bobcat®



ALFABETISCHE INDEX

(S510) LADERSPECIFICATIES	200	MOTOR STARTEN	96
AANBOUWDELEN	106	MOTORKOELSYSTEEM	149
AANDRIJFRIEM	173	MOTORLUCHTREINIGER	141
ACCUMULATOR AUTOMATISCHE RIJREGELING	176	NOODUITGANG	61
ACHTERDEUR (ACHTERKLEP)	137	ONDERDELEN STANDAARD ONDERHOUD	5
ACHTERROOSTER	138	ONDERHOUD BANDEN	170
ACHTERUITRIJALARMSYSTEEM	64, 132	ONDERHOUDSKLOK	198
AFLEVERINGSRAPPORT	7	ONDERHOUDSSCHEMA	122
BEDIENING	113	OPSLAAN EN WEER IN GEBRUIK NEMEN VAN DE LADER	182
BEOOGD GEBRUIK	36	OVERZICHT VAN BEDIENINGSINSTRUMENTEN	51
BESTUURDERS CABINE	55, 134	PARKEERREM	59
BOBCAT COMPANY IS ISO 9001 GECERTIFICEERD	5	PLAATS VAN DE SERIENUMMERS	7
BOBCAT VERGREDELINGSSYSTEEM (BICS™)	57, 125	PUBLICATIES EN HULPMIDDELEN TRAINING	18
BOB-TACH (HENDEL)	180	RIJDEN EN BESTUREN VAN DE LADER	65
BOB-TACH (POWER)	181	SCHARNIERPENNEN	179
BRANDPREVENTIE	16	SMEERCIRCUIT VAN DE MOTOR	147
BRANDSTOFSYSTEEM	143	SNELHEIDSREGELING	70
COMPENSATIE STUURAFWIJING	74	STOELBEUGELSYSTEEM	58, 126
CONFORMITEITSVERKLARING	3	STUURGEVOELIGHEID	72
CONTROLE VAN DE DISPLAYPANELEN	103	STUURTOESTEL VOOR AANBOUWDELEN (ACD)	89
DAGELIJKSE INSPECTIE	90	TEGENGEWICHTEN	105
DE LADER OPHEFFEN	115	TOERENTALREGELING	60
DE LADER SLEPEN	115	TRACTIEVERGREDELING TIJDELIJK OPHEFFEN	59
DE LADER SMEREN	177	TWEETRAPSVERSNELLINGSBEDIENING ...	68
DE LADER TOT STILSTAND BRENGEN	68	VEILIGHEID TIJDENS HET ONDERHOUD ..	121
DE LADER TRANSPORTEREN OP EEN AANHANGWAGEN	117	VEILIGHEIDSGORDEL	128
DE MOTOR STILLEGGEN EN DE LADER VERLATEN	104	VEILIGHEIDSVOORSCHRIFTEN	14
DIAGNOSTISCHE SERVICECODES	184	VEILIGHEIDSWAARSCHUWINGEN VOOR DE BESTUURDER	1
DYNAMORIEM	172	VERWARMINGSSYSTEEM	139
EINDAANDRIJVING (KETINGKAST)	171	VONKVRIJE UITLAAT	169
ELEKTRISCH SYSTEEM	154	VOORBEREIDINGSPROCEDURE VOOR HET STARTEN	92
GARANTIE	207	WAARSCHUWINGSTEKENS (STICKERS)	19
HEF- EN KIPCOMPENSATIE	76	WACHTWOORD INSTELLEN (DELUXE INSTRUMENTENPANEEL)	196
HEFARMBYPASS-BEDIENING	60	WACHTWOORD INSTELLEN (SLEUTELVRIJ STARTPANEEL)	195
HEFARMSTEUN	129		
HYDRAULISCH / HYDROSTATISCH SYSTEEM	162		
HYDRAULISCHE BEDIENINGSELEMENTEN	79		
IDENTIFICATIE INSTRUMENTENPANEEL	37		
INSTELLING BEDIENINGSPANEEL	191		
KENMERKEN, TOEBEHOREN EN AANBOUWDELEN	9		
LADERIDENTIFICATIE	8		







